

NESPRESSO®**YOUR SAFETY FIRST!**

ES-LATAM ¡TÚ SEGURIDAD ES PRIMERO! **BR** SUA SEGURANÇA EM
PRIMEIRO LUGAR! **CN** 安全第一! **HK** 安全至上! **KR** 안전 우선!
! הבטיחות שלך קודמת **IL**



EN	SAFETY PRECAUTIONS	3
ES-LATAM	INSTRUCCIONES DE SEGURIDAD	6
BR	INSTRUÇÕES DE SEGURANÇA	9
CN	安全须知	13
HK	安全預防指引	16
KR	안전 수칙	18
IL	הוראות בטיחות	27

EN SAFETY PRECAUTIONS

⚠ CAUTION: the safety precautions are part of the appliance. Read them carefully before using your new appliance for the first time. Keep them in a place where you can find and refer to them later on.

⚠ CAUTION: when you see this sign, please refer to the safety precautions to avoid possible harm and damage.

⚠ CAUTION: use of controls, adjustments or performance of procedures other than those specified here in may result in hazardous radiation exposure.

ℹ INFORMATION: when you see this sign, please take note of the advice for the correct and safe usage of your appliance.

⚠ WARNING: risks of injuries if you don't use this appliance correctly.

⚠ VertuoPlus appliance contain a class-1 laser product.

⚠ Vertuo Next: magnets inside.

⚠ Vertuo Next: no ferromagnetic tools or materials.

- The appliance is intended to prepare beverages according to these instructions.
- Do not use the appliance for other than its intended use.
- This appliance has been designed for indoor and non-extreme temperature

conditions use only.

- Protect the appliance from direct sunlight effect, prolonged water splash and humidity.

- **VertuoPlus:** this appliance is designed for household use only.

Vertuo Next: this appliance is intended to be used in households and similar applications such as: staff kitchen areas, offices and other working environments, farm houses; by clients in hotels, motels and other residential environments; bed and breakfast type environments.

- This appliance may be used by children of at least 8 years of age, as long as they are supervised and have been given instructions about using the appliance safely and are fully aware of the dangers involved.
- Cleaning and user maintenance shall not be made by children unless they are older than 8 and they are supervised by an adult.
- Keep the appliance and its cord out of reach of children under 8 years of age.
- This appliance may be used by persons with reduced physical, sensory or mental capabilities, or whose experience or knowledge is not sufficient, provided they are supervised or have received instruction to use the appliance safely and understand the dangers.
- Children shall not use the device as a toy.
- The manufacturer accepts no responsibility and the guarantee will not apply for any commercial use, inappropriate handling or use of the appliance, any damage resulting from use for other purposes,

faulty operation, non-professional repairs or failure to comply with the instructions.

- **Vertuo Next:** machine contains magnets.

Avoid risk of fatal electric shock and fire

- In case of an emergency: immediately remove the plug from the power socket. Exception for **VertuoPlus**: do not remove plug in case of pinching during machine head movement, when automatic reverse mechanism will operate.
- Only plug the appliance into suitable, easily accessible, earthed mains connections. Make sure that the voltage of the power source is the same as that specified on the rating plate. The use of an incorrect connection voids the guarantee.
- The appliance must only be connected after installation.
- Do not pull the cord over sharp edges, clamp it or allow it to hang down.
- Keep the cord away from heat and damp.
- If the supply cord or plug are damaged, they must be replaced by the manufacturer, its service agent or similarly qualified persons, in order to avoid all risks.
- If the supply cord or the plug are damaged, do not operate the appliance. Only return the appliance to the **Nespresso Club** or to a **Nespresso** authorized representative.
- If an extension cord is required, use only an earthed cord with a conductor cross-section of at least 1.0 mm² for **Vertuo Next** and 1.5mm² for **VertuoPlus** or matching input power.
- To avoid hazardous damage, never place

the appliance on or beside hot surfaces such as radiators, stoves, ovens, gas burners, open flame, or similar.

- Always place it on a horizontal, stable and even surface. The surface must be resistant to heat and fluids, like water, coffee, descaler or similar.
- The appliance shall not be placed in a cabinet when in use.
- Disconnect the appliance from the mains when not in use for a long period. Disconnect by pulling out the plug and not by pulling the cord itself or the cord may become damaged.
- Before cleaning and servicing, remove the plug from the mains socket and let the appliance cool down.
- Do not use any strong cleaning agent or solvent cleaner. Use a damp cloth and mild cleaning agent to clean the surface of the appliance.
- To clean machine, use only fresh and clean tools (fresh and clean cloths, fresh and clean sponges, clean paper towels).
- Always follow the cleaning instruction to clean your appliance.
- To disconnect the appliance, stop any preparation, then remove the plug from the power socket.
- Never touch the cord with wet hands.
- Never immerse the appliance or part of it in water or other liquid.
- Never put the appliance or part of it in a dishwasher.
- Electricity and water together is dangerous and can lead to fatal electrical shocks.
- Do not open the appliance. Hazardous

voltage inside!

- Do not put anything into any openings. Doing so may cause fire or electrical shock!
- The use of accessory attachments not recommended by the manufacturer may result in fire, electric shock or injury to persons.

Avoid possible harm when operating the appliance

- Never leave the appliance unattended during operation.
- Do not use the appliance if it is damaged or not operating perfectly. Immediately remove the plug from the power socket. Contact the **Nespresso Club** or **Nespresso** authorized representative for examination, repair or adjustment.
- A damaged appliance can cause electrical shocks, burns and fire.
- Risk of scalding by hot liquids. If the machine is forced open hot liquids and coffee grounds may splash. Always lock the system completely and never open it during operation.
- Do not put fingers under coffee outlet, risk of scalding.
- Do not insert fingers into capsule compartment when machine head is closing. Risk of injury.
- Do not put fingers into capsule compartment or the capsule shaft. Danger of injury!
- Be careful not to injure yourself on sharp points or trap your fingers when reaching inside the machine.
- Never use an already used, damaged or

deformed capsule.

- Fill the water tank only with fresh drinking water.
- Empty water tank if the appliance will not be used for an extended time (holidays, etc.).
- Do not use any other liquids (such as cow's milk, soya milk, enriched milks, flavoured liquids, etc.).
- Replace water in water tank when the appliance is not operated for a weekend or a similar period of time.
- Do not use the appliance without a cup placed at the suitable cup support level and ensure the cup support is in place after any usage, to avoid spilling any liquid on surrounding surfaces or connector.
- This appliance is designed for original **Nespresso Vertuo** coffee capsules available exclusively through the **Nespresso Club** or your **Nespresso** authorized representative.
- All **Nespresso** appliances pass stringent controls. Reliability tests under practical conditions are performed randomly on selected units. This can show traces of any previous use.
- **Nespresso** reserves the right to change instructions without prior notice.

Descaling

- The descaling solution can be harmful. Avoid contact with eyes, skin and surfaces.
- **Nespresso** descaling agent, when used correctly, helps ensure the proper functioning of your machine over its lifetime and that your coffee experience is as perfect as the first day.

- For coffee and coffee&milk machines, descale according to Quick Start Guide recommendations or specific alerts.

SAVE THESE INSTRUCTIONS

Pass them on to any subsequent user.

This instruction manual is also available as a PDF at nespresso.com

ES-LATAM INSTRUCCIONES DE SEGURIDAD

⚠ PRECAUCIÓN: las indicaciones de seguridad forman parte del aparato. Léalas cuidadosamente antes de utilizarlo por primera vez. Manténgalas en un lugar donde pueda consultarlas en futuras ocasiones.

⚠ PRECAUCIÓN: cuando vea este símbolo, por favor refiérase a las precauciones de seguridad para evitar posibles daños y lesiones.

⚠ PRECAUCIÓN: el uso de controles, ajustes o el desempeño de los procesos diferentes a los aquí especificados puede resultar en exposición dañina a la radiación.

ℹ INFORMACIÓN: cuando vea este símbolo, por favor siga los consejos para el uso seguro de su aparato.

⚠ ADVERTENCIA: riesgo de lesiones si no

se utiliza el aparato de forma correcta.

⚠ El aparato **VertuoPlus** contiene un láser clase 1.

⚠ **Vertuo Next:** contiene imanes en el interior.

⚠ **Vertuo Next:** no utilice herramientas ferromagnéticas o materiales.

- Esta máquina está destinada a la elaboración de bebidas según indica el presente manual.
- No la utilice para cualquier otro uso que no sea el indicado.
- Esta máquina ha sido diseñada para su uso de forma exclusiva en condiciones de temperatura no extremas y en interiores.
- Proteja la máquina de la luz solar directa, del contacto prolongado con salpicaduras de agua y de la humedad.
- **VertuoPlus:** este aparato está diseñado solo para uso doméstico.
Vertuo Next: el uso intencionado de este aparato es doméstico y lugares similares, aplicaciones tales como: áreas de cocina, oficinas y otros ambientes de trabajo o casas de campo; en hoteles, moteles y otros ambientes residenciales.
- Este aparato puede ser utilizado por niños de al menos 8 años de edad, siempre y cuando sean supervisados y hayan recibido instrucciones sobre el uso seguro del dispositivo, y sean plenamente conscientes de los peligros que implica dicho uso.
- La limpieza y el mantenimiento de los usuarios no deberán ser realizados por

- niños, a menos que sean mayores a 8 años y sean supervisados por un adulto.
- Mantenga el aparato y el cable fuera del alcance de niños menores de 8 años de edad.
 - Este aparato puede ser utilizado por personas con capacidades físicas, sensoriales o mentales reducidas, o cuya experiencia o conocimiento no sea el suficiente, siempre y cuando sean supervisadas o hayan recibido instrucciones sobre el uso seguro del dispositivo y sean conscientes de los peligros.
 - Los niños no deben utilizar el dispositivo como un juguete.
 - El fabricante no será responsable y la garantía quedará inválida si el aparato es utilizado con fines comerciales, se utiliza de manera inadecuada o con un propósito diferente para el cual fue diseñado el aparato, reparaciones no profesionales o falla en el cumplimiento de estas instrucciones.
 - **Vertuo Next:** el aparato contiene imanes.

Evite el riesgo de descargas eléctricas mortales y de incendios

- En caso de emergencia, desenchúfela inmediatamente del toma de corriente. Para **VertuoPlus**: no retire el cable en caso de atascos y durante el movimiento del cabezal de la máquina, cuando esto suceda, el mecanismo de reversa entrará en funcionamiento.
- Enchufe la máquina únicamente a un toma de corriente adecuado, de fácil acceso y con toma de tierra. La máquina solo debe

conectarse tras su instalación. Asegúrese de que la tensión de red corresponde con la indicada en la placa de especificaciones. El uso de una conexión incorrecta anulará la garantía.

- El aparato solo debe ser conectado posterior a su instalación.
- No tense el cable sobre bordes afilados; fíjelo o déjelo colgar.
- Manténgala apartada del calor y la humedad.
- Si el cordón de alimentación o el enchufe está dañado, deberá ser reemplazado por el fabricante, el servicio de mantenimiento que este designe o personas con una cualificación similar a fin de evitar todos los riesgos.
- Si el cordón de alimentación o el enchufe está dañado, no utilice el aparato. Devuelva el aparato al Club **Nespresso** o a un representante autorizado **Nespresso**.
- Si una extensión es requerida, utilice solo cordones con conexión a tierra y que tenga una sección de entrada equivalente a 1,0 mm² en **Vertuo Next** y 1,5 mm² para **VertuoPlus** o aquella con igual entrada de energía.
- Para evitar daños graves, jamás coloque la máquina encima o al lado de superficies calientes como radiadores, fogones, hornos, hornillos de gas, llamas o similares.
- Colóquela siempre sobre una superficie horizontal, uniforme y estable. La superficie debe ser resistente al calor y a líquidos como agua, café, productos descalcificadores o similares.
- El aparato no debe ser colocado en

- gabinets mientras esté en uso.
- Desconecte la máquina de la red eléctrica cuando no vaya a utilizarla durante un periodo de tiempo prolongado. Desconéctela extrayendo el enchufe sin tirar del cable, ya que de lo contrario este podría resultar dañado.
 - Antes de realizar cualquier operación de mantenimiento o limpieza, desenchufe la máquina de la toma de corriente y deje que se enfríe.
 - No utilice productos de limpieza agresivos ni disolventes. Use un paño húmedo y un producto de limpieza suave para limpiar la superficie de la máquina.
 - Para limpiar el aparato utilice solo herramientas limpias (paños limpios, esponjas limpias, toallas de papel limpias).
 - Siempre siga las instrucciones de limpieza para limpiar el aparato.
 - Siempre conectar primero el enchufe al contacto, posteriormente conectar el cable de alimentación en el enchufe de pared. Para desconectar, se tiene que apagar todo control, para posteriormente remover el enchufe del conector de pared.
 - Nunca toque el cable con las manos mojadas.
 - Nunca sumerja la máquina total ni parcialmente, en agua u otro líquido.
 - Nunca introduzca la máquina ni ninguna de sus partes en un lavavajillas.
 - La combinación de agua y electricidad es peligrosa y puede provocar descargas eléctricas mortales.
 - No abra la máquina, ya que en su interior hay elementos bajo tensión.

- No introduzca ningún objeto por las aberturas, ya que podría provocar un incendio o una descarga eléctrica.
- El uso de accesorios no recomendados por el fabricante, puede resultar en incendios, shock eléctrico fatal o daño a las personas.

Evite posibles daños durante la utilización de la máquina

- Nunca deje la máquina desatendida durante su funcionamiento.
- No utilizar el aparato si ha sido dañado, golpeado o no funciona correctamente. Desenchúfela inmediatamente del toma corriente. Póngase en contacto con el Club **Nespresso** o con un representante autorizado **Nespresso** para su examen, reparación o ajuste.
- Una máquina dañada puede causar descargas eléctricas, quemaduras e incendios.
- Riesgo de quemaduras por líquidos calientes. Si la apertura del aparato es forzada, líquidos calientes o restos de café pueden salpicarlo. Siempre bloquee el sistema completamente y no lo abra durante la operación.
- No coloque los dedos debajo de la salida de café, ya que podría sufrir quemaduras.
- No coloque los dedos en el compartimento de cápsulas cuando el cabezal de la máquina se esté cerrando; riesgo de lesiones.
- No introduzca los dedos en el compartimento o el tubo de las cápsulas, ya que podría sufrir lesiones.
- Sea cuidadoso y evite que las partes filosas

- lo lesionen o que se atasquen sus dedos al tratar de alcanzar el interior de la máquina.
- Nunca debe usarse una cápsula usada, dañada o deformada.
 - Llene el depósito de agua únicamente con agua fresca y potable.
 - Vacíe el depósito de agua si no va a usar la máquina durante un largo periodo de tiempo, como por ejemplo durante unas vacaciones.
 - No utilice otros líquidos como leche de vaca o alimentos líquidos de soya o leches enriquecidas u otros líquidos saborizados, etc.).
 - Cambie el agua del depósito si la máquina no se ha utilizado durante un fin de semana o un periodo de tiempo similar.
 - No utilice el aparato sin una taza colocada bajo la salida de café y asegure que el soporte de tazas está colocado correctamente después de cada uso para evitar el derrame de líquidos en las superficies o el conector.
 - Esta máquina utiliza cápsulas de café **Nespresso Vertuo** disponibles exclusivamente a través del Club **Nespresso** o de su representante autorizado **Nespresso**.
 - Todas las máquinas **Nespresso** se someten a estrictos controles. La pruebas de fiabilidad se llevan a cabo en condiciones de funcionamiento reales sobre unidades seleccionadas de forma aleatoria. Por ello, algunas máquinas pueden mostrar señales de un uso previo.
 - **Nespresso** se reserva el derecho de modificar las instrucciones sin previo aviso.

Descalcificación

- La solución descalcificante es dañina. Evite el contacto con los ojos, piel y superficies.
- El uso correcto del producto descalcificador **Nespresso** ayuda a garantizar un funcionamiento correcto de su máquina durante su vida útil, lo que hará que su café tenga la misma calidad que el primer día.
- Para máquinas de café y café&leche, descalcifique de acuerdo a las alertas específicas de la guía de inicio rápido.

CONSERVE ESTAS INSTRUCCIONES

Entréguelas a cualquier posible futuro usuario. Este manual de instrucciones también está disponible en formato PDF en [nespresso.com](https://www.nespresso.com)

BR INSTRUÇÕES DE SEGURANÇA

⚠ CUIDADO: as instruções de segurança fazem parte da máquina. Leia-as atentamente antes de usar sua nova máquina pela primeira vez. Mantenha-as em um local onde possam ser encontradas e consultadas.

⚠ CUIDADO: quando ver este sinal, consulte as instruções de segurança para evitar possíveis danos e prejuízos.

⚠ CUIDADO: o uso de controles, ajustes ou a execução de procedimentos diferentes dos especificados aqui pode resultar em exposição perigosa à radiação.

ℹ INFORMAÇÃO: quando ver este sinal, observe os conselhos para uma utilização correta e segura de sua máquina.

⚠ AVISO: há riscos de ferimentos caso este aparelho não seja utilizado corretamente.

⚠ O aparelho **VertuoPlus** contém um produto a laser de classe 1.

⚠ **Vertuo Next:** componentes magnéticos na parte interna.

⚠ **Vertuo Next:** sem ferramentas ou materiais ferromagnéticos.

- A máquina é destinada para preparar bebidas de acordo com estas instruções.
- Não use a máquina para nenhuma finalidade diferente daquela para a qual ela foi projetada.
- Esta máquina foi projetada apenas para uso interno e fora de condições de temperatura extremas.
- Proteja a máquina dos efeitos da exposição solar, do contato prolongado com água e umidade.
- **VertuoPlus:** esta máquina foi projetada apenas para uso doméstico.
Vertuo Next: esta máquina destina-se ao uso em instalações domésticas e similares, como: copas de funcionários, escritórios

e outros ambientes de trabalho, sedes de fazendas, por clientes em hotéis, motéis e outros ambientes de natureza residencial e ambientes de hospedagem breve.

- Esta máquina pode ser utilizada por crianças com mais de 8 anos de idade, desde que sejam supervisionadas e recebam informações sobre o uso seguro do aparelho e desde que compreendam os perigos envolvidos.
- A limpeza e a manutenção pelo usuário não devem ser feitas por crianças, a menos que tenham mais de 8 anos de idade e estejam sendo supervisionadas por um adulto.
- Mantenha a máquina e o cabo fora do alcance de crianças menores de 8 anos.
- Esta máquina pode ser utilizada por pessoas com capacidades físicas, sensoriais ou mentais reduzidas ou sem experiência e conhecimento suficientes, desde que estejam sob supervisão ou tenham sido instruídas sobre o uso seguro da máquina e desde que compreendam os perigos envolvidos.
- Crianças não devem usar a máquina como um brinquedo.
- O fabricante não assume nenhuma responsabilidade e a garantia não será aplicável em caso de utilização comercial, de manuseamento inapropriado da máquina, de dano resultante de uma utilização para outros fins, de operação danosa, de reparação não profissional ou incumprimento das instruções.
- **Vertuo Next:** esta máquina contém componentes magnéticos.

Evite riscos de choque elétrico fatal e incêndio

- Em caso de emergência: retire imediatamente o plugue da tomada elétrica.
Exceção para a máquina **VertuoPlus**: não remova o plugue em caso de pinçamento durante o movimento da tampa da máquina, pois o mecanismo de inversão automática entrará em operação.
- Conecte a máquina apenas a tomadas elétricas adequadas, devidamente aterradas e de fácil acesso. Certifique-se de que a voltagem da fonte de alimentação seja igual à especificada no aparelho. O uso de uma conexão incorreta invalida a garantia.
- A máquina só deve ser conectada após a instalação.
- Não arraste o cabo de energia sobre extremidades afiadas, fixe-o ou deixe-o pendurado.
- Mantenha o cabo longe de fontes de calor e umidade.
- Se o cabo de alimentação ou plugue forem danificados, eles deverão ser substituídos pelo fabricante, por um agente de serviços ou por profissionais igualmente qualificados a fim de evitar riscos.
- Não use a máquina se o cabo de alimentação ou o plugue estiverem danificados. Basta devolver a máquina a **Nespresso** ou a um representante autorizado da **Nespresso**.
- Se o uso de uma extensão for necessário, use apenas cabos aterrados cujo condutor tenha pelo menos 1,0 mm² para a **Vertuo Next** e 1,5 mm² para a **VertuoPlus** ou

- alimentação correspondente.
- Para evitar danos graves, nunca coloque o aparelho sobre ou próximo a superfícies quentes, como radiadores, fogões, fornos, queimadores a gás, fontes de chama aberta ou similares.
- Sempre o coloque sobre superfícies horizontais estáveis e planas. A superfície deve ser resistente a calor e fluidos, como água, café, descalcificador ou substâncias semelhantes.
- A máquina não deve ser colocada em um gabinete durante o uso.
- Se a máquina não for utilizada por períodos longos, desconecte-o da tomada. Desconecte o cabo puxando-o pelo plugue e não pelo próprio cabo, para que ele não seja danificado.
- Antes da limpeza e manutenção, remova o plugue da tomada e deixe o aparelho esfriar.
- Não use nenhum produto de limpeza ou solvente de limpeza forte. Use um pano úmido e um produto de limpeza suave para limpar a superfície do aparelho.
- Para limpar a máquina, utilize apenas utensílios novos e limpos (panos, esponjas ou toalhas de papel limpas).
- Sempre siga as instruções de limpeza para limpar seu aparelho.
- Para desconectar a máquina, interrompa qualquer operação em andamento e remova o plugue da tomada.
- Nunca toque no cabo com as mãos molhadas.
- Nunca submerja a máquina ou parte dele em água ou outros líquidos.

- Nunca coloque a máquina ou parte dela em uma máquina de lavar louças.
- A combinação de eletricidade e água é perigosa e pode resultar em choques elétricos fatais.
- Não abra a máquina. Tensão interna perigosa!
- Não insira nenhum objeto nas aberturas. Isso pode causar incêndios ou choques elétricos!
- O uso de acessórios não recomendados pelo fabricante pode resultar em incêndio, choques elétricos ou ferimentos.

Evite possíveis danos ao utilizar o aparelho

- Nunca deixe a máquina em funcionamento sem supervisão.
- Não use a máquina se ela estiver danificada ou não estiver funcionando perfeitamente. Remova o plugue da tomada imediatamente. Entre em contato com o **Nespresso Club** ou com o representante autorizado da **Nespresso** para verificações, reparos ou ajustes.
- Uma máquina danificada pode causar choques elétricos, queimaduras e incêndios.
- Risco de queimaduras por líquidos quentes. Se você forçar a abertura da máquina, líquidos quentes e pó de café poderão respingar. Sempre feche o sistema totalmente e nunca abra a máquina durante a operação.
- Não coloque os dedos sob a saída do café, pois há risco de queimaduras.
- Não coloque os dedos dentro do compartimento de cápsulas quando a tampa da máquina estiver fechando. Risco de ferimentos.
- Não coloque os dedos no compartimento de cápsulas ou na haste da cápsula. Risco de ferimentos!
- Tenha cuidado para não se ferir em partes afiadas ou prender os dedos ao acessar o interior da máquina.
- Nunca use uma cápsula previamente utilizada, danificada ou deformada.
- Encha o reservatório de água apenas com água doce potável.
- Se você não for utilizar a máquina por um longo período (como durante as férias, etc.), esvazie o reservatório de água.
- Não use nenhum outro líquido (como leite de vaca, leite de soja, leite enriquecido, líquidos aromatizados, etc.).
- Troque a água do reservatório quando o aparelho não for utilizado durante um final de semana ou período similar.
- Não utilize a máquina sem uma xícara colocada no nível adequado do suporte para xícaras e certifique-se de que o suporte para xícaras esteja na posição correta após o uso para evitar o derramamento de líquidos sobre as superfícies ao redor ou sobre o conector.
- Esta máquina foi projetada para usar as cápsulas de café **Nespresso Vertuo** originais disponíveis exclusivamente pela **Nespresso** ou pelo representante autorizado da **Nespresso**.
- Todas as máquinas **Nespresso** passam por controles rigorosos. São realizados testes de fiabilidade em condições reais em unidades selecionadas de forma aleatória.

Algumas máquinas poderão, de fato, apresentar sinais de utilização prévia.

- A **Nespresso** reserva-se o direito de alterar estas instruções sem aviso prévio.

Descalcificação

- A solução de descalcificação pode ser prejudicial. Evite o contato com os olhos, a pele e outras superfícies de contato.
- O agente de descalcificação **Nespresso**, quando usado corretamente, ajuda a garantir o funcionamento apropriado da máquina ao longo de todo o seu ciclo de vida e que sua experiência com o café seja tão perfeita quanto no primeiro dia.
- Para máquinas de café e de café e leite, faça a descalcificação de acordo com as recomendações do Guia de início rápido ou com os alertas específicos.

GUARDE ESTAS INSTRUÇÕES

Entregue-as ao utilizador seguinte.
Este manual também está disponível em formato PDF no nespresso.com

CN 安全须知

⚠ 注意：本安全须知是设备的一部分。请在第一次使用新设备前仔细阅读。请将本说明书妥善保存，以便后续使用。

⚠ 注意：此标志提示您参阅安全须知，以避免可能的伤害和损坏。

⚠ 注意：使用控制、调整或执行与

此说明书不同的程序，可能会导致危险的辐射暴露。

ⓘ 提示信息：此标志提示您采用正确和安全的方法使用咖啡机。

⚠ 警告：不正确使用设备将会面临受伤的危险。

⚠ VertuoPlus 设备包含一级激光产品。

⚠ Vertuo Next: 内含磁铁。

⚠ Vertuo Next: 切勿接近强磁器材或物料。

- 请根据说明使用该设备制备饮料。
- 请勿将咖啡机用于预定用途之外的其他用途。
- 本产品只适用于室内使用，请勿在极端温度下使用。
- 请勿将机器放置在阳光直射的地方，水能够溅到的地方以及潮湿的地方。
- **VertuoPlus:** 此设备仅限家用。
- **Vertuo Next:** 此设备仅用于家庭以及类似的应用，例如：员工厨房区域，办公室和其他办公场所，农舍，酒店客房，汽车旅馆和其他居住场所，以及其他简易旅馆类的环境。
- 此设备可由至少8岁以上的儿童使用，只要他们在成年人的监督下而且已经获得了如何安全使用本产品的相关指导，并充分了解相关的危险。
- 此设备不可由儿童进行清洗和维护，除非儿童在8岁以上，并由成

年人进行监督。

- 请将设备和电源线放在8岁以下儿童接触不到的地方。
- 此设备不适合由肢体、感官或精神能力低下或缺乏经验和知识的人使用，除非有人监督或他们已经获得了如何安全使用本产品的指导，并且理解相关危险。
- 该产品不可作为儿童玩具。
- 对于将该产品用于任何商业用途、不当操作或使用、或因将机器用作其他用途导致的损坏、错误的操作、由非专业人士进行维修或不遵守使用说明书操作而导致的产品的损坏，生产商不承担任何责任且不提供保修。
- **Vertuo Next:** 机器含磁铁。

避免致命的触电和火灾危险

- 紧急情况下，请立即拔下电源插头。**VertuoPlus** 例外：机头移动时请不要拔下插头以避免出现夹紧现象，此时自动反转机构将开始工作。
- 请将本品连接到正确的，方便连接的且有接地保护的电源插座上。使用电压必须与铭牌上要求的电源电压一致。连接到错误的电源导致的损坏不在保修范围内。
- 设备必须安装好后方可连接电源。
- 不要在锋利的物体边缘拉动电线，请将其绑起或挂起。
- 电源线应始终远离热源及潮湿环境。
- 如果电源线或插头损坏，必须由

生产商、服务代理商或类似具有相关资质的人员进行更换，以避免所有风险。

- 如果电源线或插头损坏，请立即停止使用咖啡机。请将咖啡机退回到**Nespresso**或**Nespresso**授权的代表。
- 如需使用电源延长线，请务必选用具有接地保护，且**Vertuo Next**导体截面至少为1.0mm²，**VertuoPlus**导体截面至少为1.5mm²，或与输入功率匹配的电线。
- 为避免严重损害，切勿将设备放置在发热物表面或附近，如暖气、火炉、烤箱、燃气炉、明火炉以及类似器具。
- 保持咖啡机放置在水平、稳定和平整的平面上，该平面务必耐热，耐流体，如水、咖啡、除垢剂或类似物质。
- 使用时，切勿将咖啡机放在柜子当中。
- 长时间不使用时请断开电源。断开时请拔插头，不要拉扯电源线，以免电源线损坏。
- 在清洁和维修前，将插头从插座上拔出，并等待咖啡机冷却。
- 切勿使用强烈的清洁剂或溶剂。使用湿布和温和清洁剂清洁设备表面。
- 只可用新的干净的工具清洁咖啡机（干净的抹布，干净的海绵，干净的纸巾）。
- 请根据清洁说明清洁您的设备。
- 断开机器的电源前，先停止所有工作，然后从插座上拔下插头。

- 切勿用潮湿的手触摸电源线。
- 切勿将整机或部分零部件浸入水中或其他液体中。
- 切勿将整机或部分零部件放入洗碗机中。
- 电和水接触是危险的，可导致致命的触电。
- 请勿自行拆解咖啡机，内部有危险电压！
- 切勿往机器的缝隙内放置任何物品，这样做可能会引起火灾或电击。
- 使用非原厂推荐的配件可造成火灾，电击或人员受伤。

操作机器的过程中应避免可能的伤害

- 切勿在无人看守时运作咖啡机。
- 请停止使用损坏或不能正常工作的设备。立即将电源插头从插座中拔出。联系**Nespresso**或**Nespresso**的授权代表进行检查、维修或调整。
- 损坏的设备可导致触电、灼伤和火灾。
- 热的液体有烫伤危险。如果机器被强行打开，热的液体和咖啡渣可能会发生喷溅。请务必在操作过程中将系统完全锁住，切勿打开。
- 切勿将手指放在咖啡出口下方，以免烫伤。
- 当机头关闭时，切勿将手指插入粉囊仓，以免受伤。
- 切勿将手指放在粉囊仓内，有受伤危险！
- 触及机器内部时，小心不要被锐

- 利的地方伤到或套住手指。
- 切勿使用已用、损坏或变形的粉囊。
- 只可向水箱内注入常温饮用水。
- 如果长时间不使用设备（例如度假等），请清空水箱。
- 切勿使用其他液体（如牛奶，豆奶，浓缩奶，调味奶等）。
- 如果周末或短期内未使用设备，请在下次使用时更换掉水箱中的水。
- 使用设备时，请将杯子置于合适的杯子支撑平面上，并确保使用后杯子支撑就位，以避免液体溅到周围的表面或连接器上。
- 本设备为 **Nespresso Vertuo** 系列咖啡粉囊配套设计，咖啡粉囊仅可从**Nespresso**或**Nespresso**授权代表处购买。
- 所有**Nespresso**咖啡机均通过严格的品质监控。我们随机抽取咖啡机，在真实使用环境下对其进行可靠性测试。因此部分机器可能会有被使用过的迹象。
- **Nespresso**在未事先通知顾客的情况下，保留更改用户手册内容的权利。

除垢

- 除垢剂请避免与眼睛、皮肤和面部接触，以免伤害。
- 正确使用**Nespresso**除垢剂，有助于保持咖啡机在使用期间内正常运行，确保用户体验完美如初。
- 请参照使用说明书或特定提示对咖啡机进行除垢。

請保存此手冊
并把此手冊提供給後續使用者。
請訪問www.nespresso.com網站
獲得本說明書的PDF版本。

HK 安全預防指引

⚠ 注意：本安全預防指引屬本機器的一部分。首次使用本機器前請先仔細閱讀。請將本指引保存在您可找到的位置，以便日後參考。

⚠ 注意：當看到此標誌，請參閱安全預防指引，以避免造成任何損傷及損壞。

⚠ 注意：如使用非本指引指定之程序控制、調整或效能，可能導致有害的輻射外洩。

ℹ 資訊：當看到此標誌，請注意本機器的正確及安全使用忠告。

⚠ 警告：如不當使用本機器，或會導致人身傷害。

⚠ VertuoPlus 咖啡機內含第1類鐳射產品。

⚠ Vertuo Next：本機器包含磁石。

⚠ Vertuo Next：切勿接近強磁器材或物料。

- 本機器的用途為依照本指引的指示調製飲料。
- 切勿使用本機器作其他用途。
- 本機器只適用於室內及非極端溫

度的情況下使用。

- 切勿將本機器置於陽光直接照射、長期濺水或潮濕的地方。
- **VertuoPlus：**本機器乃為於家居使用而設。

Vertuo Next：本機器乃為於家居及以下類似的環境使用而設，例如員工茶水間、辦公室及其他工作環境，以及農舍等；或是供酒店、汽車旅館及其他住宿環境，以及民宿類旅館的住客使用。

- 8歲或以上兒童可在受監督及安全指導下，並在完全了解其中潛在危險後，方可使用本機器。
- 除非兒童已年滿8歲並有成年人監督，否則不應由兒童清洗或維修本機器。
- 請將本機器及電線放置於8歲以下兒童接觸不到的地方。
- 體能、觸覺或精神力退減，或缺乏經驗和知識之人士，在受監督及安全指導下，並在了解其中潛在危險後，方可使用本機器。
- 請勿讓兒童把玩本機器。
- 對於所有商務用途、不當使用本機器，或因用作其他用途、錯誤操作、非專業維修或未有遵從使用指引而導致的任何損壞，製造商既不負責，亦不提供保養維修。
- **Vertuo Next：**本機器包含磁石。

避免致命觸電與火災的危險

- 如遇緊急意外：請立即把插頭拔離電源插座。

VertuoPlus 除外：自動退回系統將會運作，請勿拔除插頭，以免在本機器活動時夾到。

- 請將本機器連接至適當的、方便的總接地電源。請確保該電源電壓跟電壓表所指定的電壓相符。錯誤使用電源連接將令保用證失效。
- 本機器必須於組裝後方可連接電源。
- 切勿把電線拖過鋒利的邊緣、夾緊電線或任其下垂。
- 請確保電線遠離熱源和潮濕環境。
- 如果電源線或插頭受損，必須由製造商、其服務代理商或相關合資格人士更換，以免造成危險。
- 如電源線或插頭受損，切勿使用本機器。請把本機器送回 **Nespresso** 俱樂部或 **Nespresso** 的授權代理。
- 如需使用拖板，請使用接地電線，**Vertuo Next** 適用的導電截面至少為1平方毫米；**VertuoPlus** 適用的導電截面則為1.5平方毫米或相應的電源。
- 為避免導致嚴重損害，切勿把本機器放置於發熱表面或其旁邊，例如放射性電器、煮食台、氣體爐、明火爐或相關電器。
- 請將本機器放置在穩固的平面上。此表面應具有防熱和防水功能（避免被水、咖啡、除磷劑或類似液體沾濕）。
- 本機器運作時不得置於櫥櫃內。
- 當長時間閒置本機器時，請把總電源切斷。切斷電源時，請拔插頭，避免拉扯電線令其損壞。
- 清洗或維修本機器前，請把插頭拔離主電源插座，並讓機器冷

卻。

- 請勿使用強力清潔劑或溶劑。請使用濕布及溫和清潔劑清潔本機器表面。
- 請使用乾淨的清潔工具清洗本機器（如乾淨的抹布、海綿或紙巾）。
- 請按照指引清潔本機器。
- 如要把電源切斷，請停止調製飲料，再把插頭拔離電源插座。
- 切勿用已沾濕的手接觸電線。
- 切勿把本機器或其任何部份浸於水或其他液體中。
- 切勿把本機器或其任何部分放於洗碗機內。
- 電與水接觸會產生危險，並可引致致命觸電。
- 切勿拆開本機器。小心危險電壓！
- 切勿於開口處放置任何物品，此舉或可導致火警或觸電！
- 如使用非製造商建議的輔助配件，可能會導致火警、觸電或人身傷害。

避免在操作時可能造成的損傷

- 切勿將操作中的機器擱置不管。
- 如本機器受損或操作不暢順，切勿使用。請立即把插頭拔離電源插座，並聯絡 **Nespresso** 俱樂部或 **Nespresso** 的授權代理以進行檢查、維修或調節。
- 已受損的機器可導致觸電、燙傷或火警意外。
- 滾燙液體可引致燙傷。如機器被強行打開，或會濺出熱的液體和咖啡粉末。請確保系統完全鎖上，

- 並切勿在操作時將其打開。
- 切勿把手指放在咖啡出口，此舉或會導致燙傷。
 - 當關上機器頂部時，切勿把手指放進粉囊格，以免發生意外。
 - 切勿把手指放進粉囊格或粉囊軸，以免發生意外。
 - 觸及機器內部時，請小心尖銳角位或夾到手指引致受傷。
 - 切勿使用已用過、損壞或變形的粉囊。
 - 水箱只可倒入新鮮食水。
 - 如本機器將長時間閒置（如假期期間），請清空水箱。
 - 切勿使用其他液體（例如牛奶、豆奶、配方營養奶或調味液體等）。
 - 如於週末期間或一段時間內未使用本機器，請更換水箱內的水。
 - 如沒有在合適的杯架上放置杯子，切勿使用本機器。每次用完後，請確保杯架已安置妥當，以免任何液體濺到四周表面或接頭。
 - 本機器只適用由 **Nespresso** 俱樂部或 **Nespresso** 授權代理提供之 **Nespresso Vertuo** 咖啡粉囊。
 - **Nespresso** 所有產品都經過嚴格的控制管理，並隨機抽取部件在實際狀況中進行可靠性測試，因此可能出現曾經使用的痕跡。
 - **Nespresso** 保留在不給予預先通知的情況下更改指引的權利。

除磷

- 除磷液為有害物質。避免觸及眼睛、皮膚和其他表面。
- 在正確使用的情況下，

Nespresso 除磷劑可幫助確保您的機器在使用週期內正常運作，讓您的咖啡體驗如第一日般完美順暢。

- 請依照「快速入門指南」的建議或特別提示，為咖啡機及打奶器進行除磷。

請保存此指南

請將此指南提供予其他使用者。您亦可於 www.nespresso.com 以 PDF 格式下載此指南。

KR 안전 수칙

⚠ 주의 : 본 안전 수칙은 제품의 일부입니다. 제품을 처음 사용하시기 전에 주의 깊게 읽어 주시고, 추후에도 제품 사용 방법을 참조할 수 있도록 찾기 쉬운 곳에 보관하여 주십시오.

⚠ 주의 : 이 표시를 보신다면, 발생 가능한 상해를 예방하기 위해 안전 수칙을 참조하여 주십시오.

⚠ 주의 : 본 안전 수칙에 명시된 것 이외의 제어, 조정 또는 절차를 진행할 경우 방사선에 노출될 위험이 있습니다.

i 정보 : 이 표시를 보신다면, 제품의 올바르게 안전한 사용을 위한 조언을 참조하여 주십시오.

⚠ 주의 : 제품을 올바르게 사용하지 않을 경우 상해의 위험이 있습니다.

⚠ **버쉴플러스는 Class-1 레이저를 포함하고 있습니다.**

⚠ **버쉴 넥스트 : 내부에 자석 포함.**

⚠ **버쉴 넥스트 : 강한 자성 도구나 재료가 사용되지 않음.**

- 이 제품은 본 사용 설명서에 따라 음료를 제조하는 목적으로 제조되었습니다.
- 이 제품을 용도 이외의 목적으로 사용하지 마십시오.
- 이 제품은 일상적인 온도와 실내에서만 사용 가능하도록 설계되었습니다.
- 제품을 직사광선이나, 지속적으로 물이 튀는 곳, 습도가 높은 곳으로부터 떨어진 곳에서 사용하여 주십시오.
- **버쉴플러스** : 이 제품은 가정용으로 제작되었습니다.
버쉴 넥스트 : 이 제품은 가정용이나 다음과 유사한 환경에서 사용하도록 제작되었습니다 : 직원 식당, 사무실이나 그와 유사한 사무 환경, 농가, 호텔 내 객실, 모텔, 거주 형태의 서비스를 제공하는 시설; 숙박 시설.
- 제품의 안전한 사용 방법과 제품 사용 시 발생할 수 있는 위험 요소에 대해 충분한 안내를 받은 후, 안전에 대한 지도 및 감독이 이루어진 경우, 8살 이상의 어린이들도 제품을 사용할 수 있습니다.

- 8살 미만의 어린이나, 성인의 적절한 지도 및 감독이 이뤄지지 않은 경우의 어린이는 제품의 청소나 유지 보수를 진행하지 않아야 합니다.
- 제품과 전원 코드를 8살 미만 어린이들의 손이 닿지 않는 곳에 보관하십시오.
- 심신이 쇠약하거나 감각 기능에 문제가 있거나, 정신적 능력이 부족하거나 경험 또는 지식이 부족한 사람들이 제품을 사용하는 경우, 반드시 제품의 안전한 사용 방법과 발생할 수 있는 위험요소에 대해 충분한 안내를 받은 후 사용하거나 적절한 지도 및 감독하에 사용되어야 합니다.
- 아이들이 제품을 장난감처럼 사용하지 않도록 하십시오.
- 제조사는 어떠한 종류의 상업적 목적의 사용이나, 제품의 부적절한 취급이나 사용, 다른 용도의 사용, 잘못된 작동, 공인되지 않은 전문가에 의한 수리 또는 그에 따른 고장으로 인한 피해나 손상에 대해 어떠한 책임도 지지 않으며, 제품 보증에 해당되지 않습니다.
- **버쉴 넥스트** : 내부에 자석 포함.

치명적인 전기 감전 사고 및 화재 예방 수칙

- 비상 시: 즉시 제품의 전원 플러그를 전원 소켓에서 뽑아주십시오.
버쉴플러스의 예외 사항 : 제품의 헤드를 닫는 작동 중, 끼임으로 멈춘 경우에는 플러그를 분리하지 마십시오. 자동으로 헤드가

- 역방향으로 작동하여 열립니다.
- 제품 플러그에 맞고, 쉽게 접근이 가능한 접지된 콘센트에 연결하여 사용하십시오. 제품에 표시된 전기 규격 표시 사항과 사용하시는 지역의 전압이 동일한지 확인하십시오. 잘못된 전기 연결로 인한 제품 고장은 제품 보증에 해당되지 않습니다.
 - 반드시 제품 설치를 완료한 후, 전원을 연결하십시오.
 - 전원 코드를 날카로운 모서리 위로 당기지 마시고, 전원 케이블을 고정시키거나 늘어뜨리도록 하십시오.
 - 전원 코드를 열과 습기로부터 먼 곳에 위치시키십시오.
 - 제공된 전원 코드 또는 플러그가 손상된 경우, 모든 위험을 방지하기 위해 네스프레소에서 공인된 서비스 업체에 의해 교체되어야 합니다.
 - 전원 코드 또는 플러그가 손상된 경우, 제품을 작동시키지 마십시오. 해당 제품의 수리를 위해 네스프레소 클럽으로 연락 주십시오.
 - 코드 연장이 필요한 경우, 버쉴오 넥스트는 전도체 단면이 최소한 1.0mm² 이상인 접지된 코드, 버쉴오 플러스는 전도체 단면이 최소한 1.5mm² 이상인 접지된 코드를 사용하시거나 입력 전압에 맞는 접지된 코드만 사용하십시오.
 - 제품의 손상을 방지하기 위해 난방기, 난로, 오븐, 가스레인지, 화염 등의 뜨거운 곳에서 멀리

- 위치시키십시오.
- 항상 수평의 안정적이고 평평한 표면에 설치하십시오. 제품이 설치된 표면은 열기 및 물, 커피, 디스케일링 용액 등과 같은 액체류에 잘 견디는 곳이어야 합니다.
 - 제품을 캐비닛 안에 설치한 상태로 작동하지 마십시오.
 - 장시간 사용을 하지 않을 경우 전원 플러그를 빼주십시오. 전원 플러그를 뺄 때는 전원 코드를 당겨서 빼지 마십시오. 전원 코드가 손상될 수 있습니다.
 - 청소 및 정비를 하기 전에 전원 플러그를 빼서 제품이 식도록 해주십시오.
 - 어떤 종류의 강한 세제나 세척제도 사용하지 마십시오. 중성 세제와 젖은 천을 이용하여 제품의 표면을 청소하십시오.
 - 깨끗한 도구를 사용하여 제품을 청소하십시오 (깨끗한 천, 깨끗한 스펀지, 깨끗한 종이 타월).
 - 사용 설명서에 따라 제품을 청소하여 주십시오.
 - 제품의 전원 플러그를 빼기 전 제품의 모든 작동이 멈춘 후에 전원 플러그를 소켓에서 뽑아 주십시오.
 - 절대 젖은 손으로 전원 코드를 만지지 마십시오.
 - 절대 제품 또는 제품의 일부를 물이나 다른 액체에 담그지 마십시오.
 - 절대 제품이나 제품의 일부분을 식기세척기에 넣지 마십시오.
 - 전기와 물을 함께 사용하면

치명적인 전기 감전을 야기할 수 있습니다.

- 제품을 분해하지 마십시오. 내부에 고압의 전류가 흐르고 있습니다.
- 제품의 틈 안에 다른 물질을 넣지 마십시오. 화재나 치명적인 감전의 원인이 됩니다.
- 제품에 부착하는 액세서리는 화재, 전기적 문제, 인체에 부상 등을 유발할 수 있어 사용하지 않는 것을 권장 드립니다.

제품 사용시 안전 수칙

- 제품의 작동 중에는 자리를 비우지 마십시오.
- 제품에 손상이 있거나 작동이 완벽하게 되지 않는다면 사용하지 마시고 즉시 전원 플러그를 전원 소켓에서 분리하여 주세요. 진단, 수리 또는 설정 변경을 위해 네스프레소 클럽으로 연락 주십시오.
- 손상된 제품은 감전, 화상, 화재를 야기할 수 있습니다.
- 제품을 강제로 열 경우, 뜨거운 액체와 커피 가루가 튈 수 있으며 뜨거운 액체로 인한 위험이 야기될 수 있습니다. 작동 중에는 절대로 제품의 헤드를 열지 마시고 완전히 닫아 주십시오.
- 손가락을 커피 추출구 아래에 놓지 마십시오. 화상의 위험이 있습니다.
- 제품의 헤드가 닫히는 작동 중에 캡슐 투입구에 손가락을 넣지 마십시오. 부상의 위험이 있습니다.
- 캡슐 투입구나 캡슐 투입구 주변에 손가락을 넣지 마십시오. 부상의

위험이 있습니다.

- 제품 안쪽을 만질 때에는 날카로운 부분에 부상을 입거나, 손가락이 끼이지 않도록 주의하십시오.
- 추출되었거나, 파손되었거나, 모양이 심하게 변형된 캡슐은 절대로 사용하지 마십시오.
- 언제나 신선한 음용수로 물통을 채워 주십시오.
- 장기간 사용하지 않을 경우 (휴가 등) 물통을 비워주십시오.
- 물이 아닌 다른 액체를 사용하지 마십시오 (우유, 두유, 성분 강화우유, 향이 있는 액체 등).
- 제품을 주말 또는 비슷한 기간 동안 사용하지 않았을 경우, 물통의 물을 교체하여 주십시오.
- 액체가 제품 주변 바닥으로 흐르는 것을 방지하기 위해 컵 지지대에 컵이 없는 상태에서 사용하지 마시고, 매 사용 때마다 컵 지지대가 추출량에 맞는 위치에 있는지 확인하십시오.
- 이 제품은 네스프레소 클럽을 통해 제공되는 네스프레소 버추오 커피 캡슐을 위해 설계되었습니다.
- 모든 네스프레소 제품은 엄격한 품질 관리하에 생산되고 있습니다. 실용적인 조건 하의 신뢰성 테스트를 위해 임의로 선택된 제품에 대해 테스트가 이루어지고 있으며 이로 인해 간혹 제품이 이전에 사용했던 것으로 보일 수 있습니다.
- 네스프레소는 사전 통보 없이 사용 설명서 내용을 변경할 수 있습니다.

디스케일링

- 디스케일링 용액은 유해할 수 있습니다. 눈이나 피부에 닿지 않도록 주의하여 주십시오.
- 네스프레소 디스케일링 키트를 적기에 정확히 사용하면 사용하시는 기간 동안 제품을 처음 사용한 날처럼 완벽하게 작동시킬 수 있습니다.
- 사용 설명서 혹은 알람에 따라 제품의 디스케일링을 실행하십시오.

본 사용 설명서를 잘 보관하십시오
제품을 사용할 다른 사용자에게 사용 설명서도 같이 전달해 주십시오.

본 사용 설명서는
www.nespresso.com에서 PDF
파일로 다운 받으실 수 있습니다.

- אל תשתמש במכשיר ללא ספל שהונח במקום המתאים לכך בכדי למנוע שפיכת נוזלים על המשטחים או החיבורים שמסביב.
- מכשיר זה מיועד לקפסולות קפה נספרסו מסוג **Vertuo** מקוריות הזמינות אך ורק דרך מועדון נספרסו.
- כל מכשירי נספרסו עוברים בקרות מחמירות. מבחני אמינות בתנאים מעשיים אשר מבוצעים באופן אקראי על מכשירים נבחרים באופן אקראי. בדיקות אלו יכולות להראות עקבות של שימוש קודם.
- נספרסו שומרת לעצמה את הזכות לשנות הוראות ללא הודעה מוקדמת.

ניקוי אבנית

- חומר ניקוי האבנית יכול להזיק. הימנע ממגע עם עיניים, עור ומשטחים.
- חומר ניקוי האבנית של נספרסו, בשימוש נכון, עוזר להבטיח את תפקודה התקין של המכונה לאורך חייה ועוזר להבטיח את חוויית הקפה שלכם מושלמת כמו היום הראשון.
- עבור מכונות קפה וחלב יש לבצע את ניקוי האבנית בהתאם להמלצות של מדריך ההתחלה המהירה או התראות ספציפיות.

**שמור הוראות אלה
העבירו אותם לכל משתמש אחר.
מדריך הוראות זה זמין גם כ- PDF
באתר nespresso.com**

פעולה זו עלולה לגרום לשריפה או התחשמלות!

- השימוש באביזרים שאינם מומלצים על ידי היצרן עלול לגרום לשריפה, התחשמלות או פגיעה באנשים.

הימנע מפגיעה אפשרית בעת הפעלת המכשיר

- לעולם אל תשאיר את המכשיר ללא השגחה במהלך הפעולה.
- אל תשתמש במכשיר אם הוא פגום או שאינו פועל בצורה מושלמת. הסר מיד את התקע משקע החשמל.
- צור קשר עם מועדון נספרסו או נציג מורשה של נספרסו לבדיקה, תיקון או התאמה.
- מכשיר פגום עלול לגרום לזעזועים חשמליים, כוויית ושריפה.
- סכנה לכוויה על ידי נוזלים חמים. אם המכונה נפתחת בצורה מאולצת נוזלים חמים ושאריות קפה עלולים להתיז החוצה. יש לנעול את המערכת לחלוטין ולעולם לא לפתוח אותה במהלך הפעולה.
- אל תכניסו אצבעות מתחת לפתח יציאת הקפה, סכנת כווייה.
- אל תכניסו אצבעות לתא הקפסולות כאשר ראש המכונה נסגר. סכנת פציעה.
- אל תכניסו אצבעות לתא הקפסולות או לפיר הקפסולה. סכנת פציעה!
- שימו לב לא לפצוע את עצמכם בנקודות חדות או ללכוד את האצבעות כשאתם מתפעלים את המכונה.
- לעולם אל תשתמש בקפסולה שהייתה כבר בשימוש, מצב פגום או מעוות.
- מלאו את מיכל המים רק במי שתייה טריים.
- יש לרוקן את מיכל המים אם המכשיר לא יהיה בשימוש לזמן ממושך (חגים וכו').
- אל תשתמש בנוזלים אחרים (כגון חלב פרה, חלב סויה, חלב מועשר, נוזלים בטעמים וכדומה).
- החלף מים במיכל המים כאשר המכשיר אינו מופעל במשך סוף שבוע או פרק זמן דומה.

השב את המכשיר רק למועדון נספרסו או לנציג מורשה של נספרסו.

- אם נדרש כבל מאריך, השתמש רק בכבל הארקה עם מעבר מוליך של 1.0mm^2 לפחות עבור **Vertuo Next** ו- 1.5mm^2 עבור **VertuoPlus** או כוח קלט תואם.
- כדי להימנע מנזקים מסוכנים, לעולם אל תניחו את המכשיר על או לצד משטחים חמים כמו רדיאטורים, תנורים, מבערי גז, להבה פתוחה וכדומה.
- הניחו אותו תמיד על משטח אופקי, יציב ואחיד. המשטח חייב להיות עמיד בפני חום ונוזלים, כמו מים, קפה וכדומה.
- אין להניח את המכשיר בארון בעת השימוש.
- נתק את המכשיר מהחשמל כאשר הוא אינו בשימוש במשך תקופה ארוכה. נתק על ידי שליפת התקע ולא על ידי משיכת הכבל עצמו כך שהכבל עלול להיפגע.
- לפני ניקוי ושירות, הוצא את התקע משקע החשמל בכדי לאפשר למכשיר להתקרר.
- אל תשתמש בחומר ניקוי חזק או במנקה ממים. השתמש במטלית לחה ובחומר ניקוי עדין כדי לנקות את המכשיר.
- לניקוי המכונה השתמש רק בכלים חדשים ונקיים (מטליות חדשות ונקיות, ספוגים חדשים ונקיים, מגבות נייר נקיות).
- עקוב תמיד אחר הוראות ניקוי המכשיר.
- כדי לנתק את המכשיר, עצרו כל הכנה והסירו את התקע משקע החשמל.
- לעולם אל תיגע בכבל בידיים רטובות. לעולם אל תטבול את המכשיר או חלק ממנו במים או בנוזל אחר.
- לעולם אל תכניס את המכשיר או חלק ממנו למדיח כלים.
- חשמל ומים יחד הם מסוכנים ויכולים לגרום להתחשמלות קטלנית.
- אל תפתח את המכשיר. מתח מסוכן בפנים!
- אל תכניס שום דבר לפתחים.

אמצעי בטיחות

⚠ זהירות: אזהרות הבטיחות הם חלק מהמכשיר. קרא אותם בעיון לפני שתשתמש במכשיר החדש בפעם הראשונה. שמור אותם במקום זמין בכדי שתוכל לפנות אליהם בהמשך.

⚠ זהירות: כאשר אתה רואה סימן זה, אנא עיין באמצעי הזהירות לבטיחות כדי למנוע פגיעה ונזק אפשרי.

⚠ זהירות: שימוש לא ראוי, התאמות שבוצעו במכשיר או שימוש שלא לפי ההוראות המפורטות כאן עלולים לגרום לחשיפה לקרינה מסוכנת.

ⓘ מידע: כשאתה רואה סימן זה, אנא שים לב לעצות לשימוש נכון ובטוח במכשיר שלך.

⚠ אזהרה: סכנת פגיעה, אם אינך משתמש בצורה נכונה במכשיר זה.

⚠ מכשיר **VertuoPlus** מכיל מוצר לייזר ברמה 1.

⚠ **Vertuo Next** : מגנטיים בפנים.

⚠ **Vertuo Next** : אין כלים או חומרים פרו מגנטיים.

- המכשיר מיועד להכנת משקאות על פי הוראות אלה.
- אל תשתמש במכשיר למעט לשימוש המיועד.
- מכשיר זה תוכנן לשימוש בתנאי טמפרטורה פנים ביתיים בלבד ולא בתנאי טמפרטורה קיצוניים.
- הגן על המכשיר מפני - חשיפה ישירה לאור השמש, התזת מים ממושכת ולחות.
- **VertuoPlus** : מכשיר זה מיועד לשימוש ביתי בלבד.
- **Vertuo Next** : מכשיר זה מיועד לשימוש במשקי בית ויישומים דומים כגון: אזורי מטבח צוות, משרדים וסביבות עבודה אחרות; על ידי לקוחות

- במלונות, וסביבות מגורים אחרות; סביבות מסוג לינה וארוחת בוקר.
- מכשיר זה עשוי לשמש ילדים מגיל 8 לפחות, כל עוד הם מפוקחים וקיבלו הנחיות לשימוש במכשיר בבטחה ומודעים היטב לסכנות הכרוכות בכך.
- ניקוי ותחזוקת המכשיר לא יבוצעו על ידי ילדים אלא אם הם בני יותר מ 8 והם מפוקחים על ידי מבוגר.
- הרחק את המכשיר ואת כבלי החשמל מהישג ידם של ילדים מתחת לגיל 8.
- מכשיר זה עשוי לשמש אנשים בעלי יכולות פיזיות, חושיות או נפשיות מופחתות, או אשר הניסיון או הידע שלהם אינם מספיקים, בתנאי שהם מפוקחים או קיבלו הנחיה להשתמש במכשיר בבטחה ולהבין את הסכנות.
- ילדים לא ישתמשו במכשיר כצעצוע.
- היצרן אינו אחראי למוצר והאחריות על המוצר לא תחול במקרים של שימוש מסחרי בלתי הולם במכשיר או כל נזק הנובע משימוש למטרות אחרות, תפעול לקוי, תיקונים לא מקצועיים או אי מילוי ההוראות.

הימנע מסכנת התחשמלות ושריפה חשמלית

- במקרה חירום: הסר מיד את התקע משקע החשמל.
- החרגה ל- **VertuoPlus**: אל תסיר את התקע בזמן תנועת ראש המכונה, כאשר המנגנון האוטומטי פועל.
- חבר את המכשיר רק לחיבורי חשמל מתאימים, נגישים היטב, ומקובעים וודא כי מקור המתח זהה לזה שמצוין בלוח הדירוג. השימוש בחיבור שגוי מבטל את האחריות.
- יש לחבר את המכשיר רק לאחר ההתקנה.
- אל תמשוך את הכבל מעל קצוות חדים. הדק אותו או הרשה לו להתלות.
- הרחק את הכבל מאש ולחות.
- אם כבל אספקת החשמל או התקע נפגעים, יש להחליפם על ידי היצרן, סוכן השירות שלו או אנשים מוסמכים דומים, כדי להימנע מכל הסיכונים.
- אם כבל אספקת החשמל או התקע פגומים, אל תפעיל את המכשיר.



www.nespresso.com





NESPRESSO

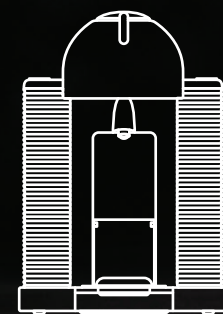

VERTUO

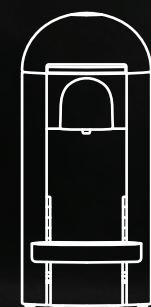

VERTUO
PLUS



VERTUO
NEXT

www.nespresso.com



SAFETY

FR CONSIGNES DE SÉCURITÉ ES-LATAM INDICACIONES DE SEGURIDAD BR SEGURANÇA
CN 安全須知 HK 安全資訊 KR 안전 수칙 IL בטיחות 7

1 MACHINE OVERVIEW

FR PRÉSENTATION DE LA MACHINE ES-LATAM VISIÓN GENERAL DE LA MÁQUINA BR VISÃO
GERAL DA MÁQUINA CN 机器概览 HK 咖啡機概覽 KR 머신 개요 IL סקירת המכונה 4

2 PACKAGING CONTENT

FR CONTENU DE L'EMBALLAGE ES-LATAM CONTENIDO DEL EMPAQUE BR CONTEÚDO DA
EMBALAGEM CN 包装细目 HK 包裝內容 KR 제품 구성 IL תוכן האריזה 6

3 OPEN/CLOSE

FR OUVERTURE/FERMETURE ES-LATAM ABRIR/CERRAR BR ABRIR/FECHAR CN 打开/关闭
HK 開/關 KR 헤드 열고 닫기 IL סגירה / פתיחה 9

4 CONNECTIVITY (VERTUO NEXT ONLY)

FR CONNECTIVITÉ (VERTUO NEXT UNIQUEMENT) ES-LATAM CONECTIVIDAD (SOLO PARA
VERTUO NEXT) BR CONECTIVIDADE (APENAS NA VERTUO NEXT) CN 网络连接 (仅适用于
VERTUO NEXT) HK 連接 (只限 VERTUO NEXT 咖啡機) KR 연결하기 (버추오 넥스트만 가능)
IL קישוריות אינה פועלת בישראל 10

5 THE VERTUO SYSTEM

FR LE SYSTÈME VERTUO ES-LATAM EL SISTEMA VERTUO BR O SISTEMA VERTUO CN VERTUO
系統 HK VERTUO 系統 KR 버추오 커피 시스템 IL מערכת ה VERTUO 13

6 FIRST STEPS

FR PREMIERS PAS ES-LATAM PRIMEROS PASOS BR PRIMEIRAS ETAPAS CN 首次使用
HK 首次使用 KR 처음 사용하기 IL צעדים ראשוניים 14

7 COFFEE PREPARATION

FR PRÉPARATION DU CAFÉ ES-LATAM PREPARACIÓN DE CAFÉ BR PREPARO DO CAFÉ
CN 咖啡制备 HK 調製咖啡 KR 커피 추출하기 IL הכנת קפה 16

8 CLEANING

FR NETTOYAGE ES-LATAM LIMPIEZA BR LIMPEZA CN 清洁 HK 清洗 KR 청소하기 IL ניקוי 18

9 DESCALING

FR DÉTARTRAGE ES-LATAM DESCALCIFICACIÓN BR DESCALCIFICAÇÃO CN 除垢 HK 除磷
KR 디스케일링 IL ניקוי אבנית 20

10 BLINKING SUMMARY

FR RÉSUMÉ DES CLIGNOTEMENTS ES-LATAM RESUMEN BR ÍNDICE DAS LUZES PISCANTES
CN 按键灯闪烁摘要 HK 閃燈提示 KR 버튼 불빛 깜빡임 요약 IL סיכום נורות התראה במערכת 26

11 TROUBLESHOOTING

FR PANNES ES-LATAM SOLUCIÓN DE PROBLEMAS BR SOLUÇÃO DE PROBLEMAS
CN 故障排除 HK 問題解答 KR 문제 해결 IL איתור תקלות 30

12 SPECIFICATIONS

FR SPÉCIFICATIONS ES-LATAM ESPECIFICACIONES BR ESPECIFICAÇÕES CN 规格 HK 規格
KR 머신 사양 IL מפרט טכני 43

1 MACHINE OVERVIEW

FR PRÉSENTATION DE LA MACHINE ES-LATAM VISIÓN GENERAL DE LA MÁQUINA BR VISÃO GERAL DA MÁQUINA
CN 机器概览 HK 咖啡機概覽 KR 머신 개요 סקירת המכונה IL

VERTUO NEXT

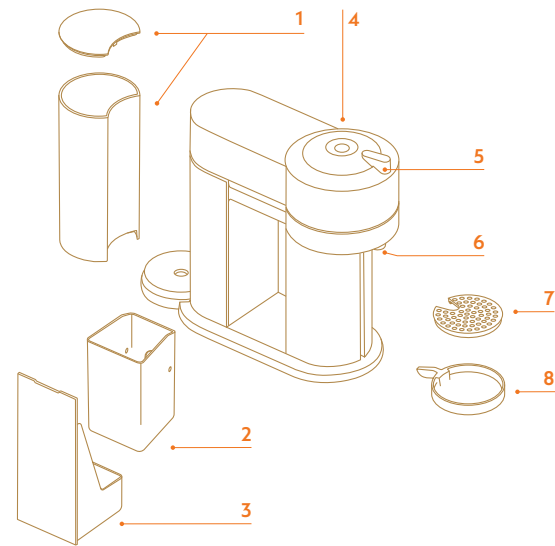

- Water tank and lid**
FR Réservoir d'eau et couvercle
ES-LATAM Tanque de agua y tapa
BR Reservatório de água e tampa
CN 水箱和盖子 HK 水箱及蓋 KR 물통과 뚜껑
IL מיכל מים ומכסה IL
- Used capsule container**
FR Réservoir de capsules usagées
ES-LATAM Contenedor de cápsulas usadas
BR Recipiente coletor de cápsulas usadas
CN 粉囊回收盒 HK 粉囊棄置格 KR 캡슐
컨테이너 IL מיכל הקפסולות המשומשות IL
- Drip tray**
FR Bac d'égouttage ES-LATAM Bandeja de goteo
BR Bandeja de gotejamento CN 滴水盘
HK 滴水盤 KR 드립 트레이 IL אגן ניקוז
IL

VERTUO C



- ON/OFF and coffee button**
FR ON/OFF et Bouton Café ES-LATAM Botón ON/OFF y de café
BR Botão liga/desliga e de café CN 开/关与咖啡按键
HK 開/關及咖啡按鈕 KR 전원/커피 버튼
IL הפעלה / כיבוי וכפתור קפה IL
- Locking/Unlocking lever**
FR Levier de verrouillage/déverrouillage
ES-LATAM Palanca de bloqueo/desbloqueo
BR Trava/destrava da alavanca CN 锁定/解锁手柄
HK 鎖定/解鎖槓桿 KR 잠금/잠금 해제 레버
IL נעילה / ביטול נעילה של המנוף IL
- Coffee outlet**
FR Embout de sortie du café ES-LATAM Salida de café
BR Saída de café CN 咖啡出口
HK 咖啡出口 KR 커피 추출구
IL פתח יציאת הקפה IL

VERTUO PLUS C

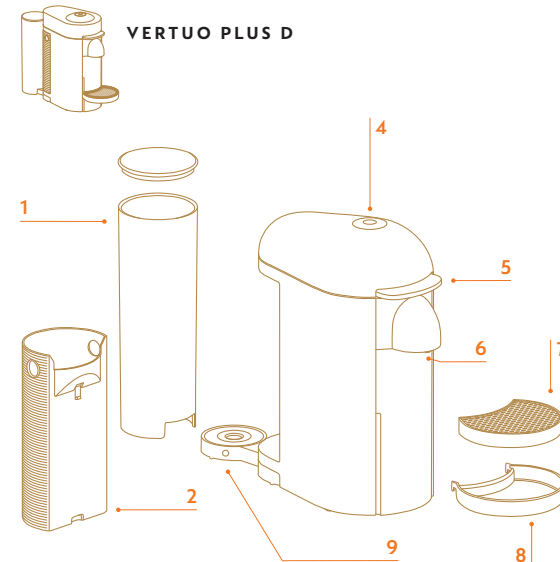

- Drip grid**
FR Grille d'égouttage ES-LATAM Rejilla de goteo
BR Grade de gotejamento CN 滴水网格
HK 滴水柵格 KR 드립 그리드
IL רשת ניקוז IL
- Adjustable cup support**
FR Support de tasse réglable ES-LATAM Soporte ajustable de taza
BR Suporte para xícaras ajustável
CN 可调整杯架 HK 可調節杯架
KR 높이 조절이 가능한 컵 지지대
IL תמיכת כוס מתכווננת IL
- Adjustable water tank arm**
FR Bras du réservoir d'eau réglable ES-LATAM Brazo ajustable del tanque de agua
BR Braço do reservatório de água ajustável
CN 可调整水箱座 HK 可調節水箱座
KR 좌우로 위치 조절이 가능한 물통 거치대
IL זרוע מיכל מים מתכווננת IL

2 PACKAGING CONTENT

FR CONTENU DE L'EMBALLAGE ES-LATAM CONTENIDO DEL EMPAQUE
BR CONTEÚDO DA EMBALAGEM CN 包装细目
HK 包裝內容 KR 제품 구성 תוכן אריזה IL

- Coffee machine**
FR Machine à café ES-LATAM Máquina de café
BR Máquina de café CN 咖啡机
HK 咖啡機 KR 커피 머신
IL מכונת קפה IL
- Nespresso welcome material**
FR Kit de bienvenue Nespresso ES-LATAM Paquete Bienvenido a Nespresso
BR Material de boas-vindas da Nespresso
CN Nespresso 欢迎材料
HK Nespresso 啟動簡冊
KR 네스프레소 웰컴 안내 책자
IL מידע על נספרסו IL
- Nespresso capsules box**
FR Boîte de capsules Nespresso ES-LATAM Set de cápsulas de degustación
BR Caixa de cápsulas Nespresso
CN Nespresso 粉囊盒套装
HK Nespresso 咖啡粉囊套装
KR 네스프레소 캡슐 박스
IL מארז קפסולות נספרסו IL
- Safety instructions**
FR Instructions de sécurité ES-LATAM Instrucciones de seguridad
BR Instruções de segurança
CN 安全指示
HK 安全預防指引
KR 안전 수칙
IL הוראות בטיחות IL
- User manual**
FR Guide de l'utilisateur ES-LATAM Manual del usuario
BR Manual do usuário
CN 用户手册
HK 使用指南
KR 사용 설명서
IL מדרוך למשתמש IL
- Warranty**
FR Garantie ES-LATAM Garantía
BR Garantia CN 保修
HK 保用證
KR 제품 보증서
IL אחריות IL

SAFETY

FR CONSIGNES DE SÉCURITÉ **ES-LATAM** INDICACIONES DE SEGURIDAD
BR SEGURANÇA **CN** 安全須知 **HK** 安全資訊 **KR** 안전 수칙 **IL**

EN CAUTION: Before operating your coffee machine, please refer to the safety instructions leaflet to avoid possible harm and damage.

FR ATTENTION : Avant d'utiliser votre machine **Nespresso**, veuillez vous reporter à la notice de sécurité afin d'éviter blessure ou dommage.

ES-LATAM PRECAUCIÓN: antes de operar su aparato, favor de referirse a las indicaciones de seguridad para evitar posibles daños o lesiones.

BR CUIDADO: Antes de utilizar sua máquina de café, consulte o folheto de instruções de segurança para evitar possíveis danos e prejuízos.

CN 注意: 首次使用咖啡机前请仔细阅读安全须知以避免任何伤害和损坏。

HK 注意: 使用咖啡機前請仔細閱讀本安全指引單張，以避免發生任何損傷及損壞。

KR 주의: 머신을 사용하기 전에, 야기 될 수 있는 상해나 위험을 방지하기 위하여 안전 수칙을 참조하십시오.

IL זיהרות: לפני הפעלת מכונת הקפה, יש לעיין בעלון הוראות הבטיחות כדי להימנע מנזק ופגיעה אפשריים.



HELP

FR AIDE **ES-LATAM** SOPORTE **BR** AJUDA **CN** 帮助 **HK** 協助 **KR** 안내 **IL**

www.nespresso.com/help



THANK YOU FOR CHOOSING NESPRESSO.

NESPRESSO VERTUO IS AN EXCLUSIVE SYSTEM CREATING A PERFECT COFFEE, FROM THE ESPRESSO TO THE LARGE ALTO, TIME AFTER TIME. FOLLOW THESE INSTRUCTIONS OR GO ONLINE FOR THE FULL USER MANUAL AT WWW.NESPRESSO.COM/HELP.

FR MERCI D'AVOIR CHOISI NESPRESSO. Nespresso Vertuo est un système exclusif capable, jour après jour, de proposer toutes les tailles de tasses de l'Espresso au grand Alto. Suivez ces instructions ou téléchargez l'intégralité du guide de l'utilisateur sur www.nespresso.com/help

ES-LATAM Gracias por elegir NESPRESSO. Nespresso Vertuo es un exclusivo sistema para crear el mejor café, desde un Espresso hasta un gran Alto, cada vez. Siga estas instrucciones o visite nuestro sitio web para consultar el manual de usuario en www.nespresso.com

BR OBRIGADO POR ESCOLHER A NESPRESSO. Nespresso Vertuo é um sistema exclusivo que prepara sempre um café perfeito, do Espresso ao Alto grande, xícara após xícara. Siga estas instruções ou consulte o manual do usuário completo on-line em www.nespresso.com/help

CN 感谢您选择 NESPRESSO 产品。Nespresso Vertuo 是一个专属打造完美咖啡的设备，从浓缩咖啡到大杯量咖啡。请按照指示或访问 www.nespresso.com/help 网站在线阅读完整的用户手册。

HK 感謝選購 Nespresso 產品。Nespresso Vertuo 系統專為調製完美咖啡而設，由極致濃郁的 Espresso 到綿長醇厚的 Alto，都可隨時為您製作。詳情請參閱以下指引，或於 www.nespresso.com/help 瀏覽完整的使用指南。

KR 네스프레소를 선택해 주셔서 감사합니다. 네스프레소 버추오는 에스프레소부터 큰 사이즈의 알토 커피까지 매 사용 때마다 완벽한 한 잔의 커피를 만들기 위해 특허받은 고유의 시스템을 사용합니다. 본 설명서 또는 www.nespresso.com/help 를 통해 버추오 사용 설명서를 참조하십시오.

IL תודה שבחרת נספרסו. נספרסו VERTUO היא מערכת בלעדית היוצרת קפה מושלם, מהאספרסו ועד כוס אלתו גדולה, פעם אחר פעם. עקוב אחר הוראות אלה או היכנס לרשת דרך המדרוך למשתמש המלא בכתובת www.nespresso.com/help

3 OPEN/CLOSE

FR OUVERTURE/FERMETURE ES-LATAM ABRIR/CERRAR BR ABRIR/
FECHAR CN 打开/关闭 HK 開/關 KR 헤드 열고 닫기 סגירה / פתיחה IL

VERTUO

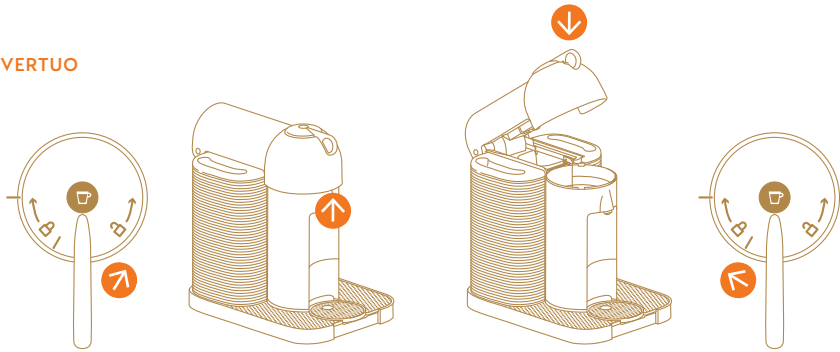

VERTUO NEXT

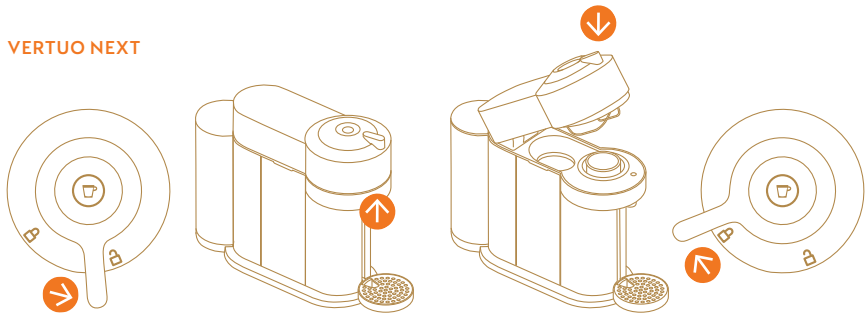

VERTUO PLUS

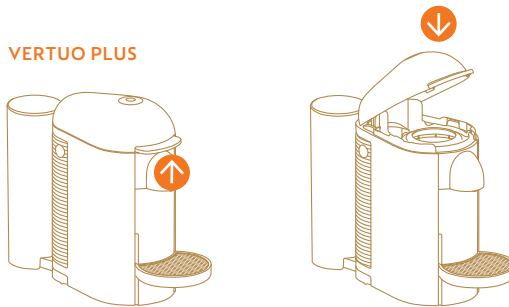

4 CONNECTIVITY (VERTUO NEXT ONLY)

FR CONNECTIVITÉ (VERTUO NEXT UNIQUEMENT)

ES-LATAM CONECTIVIDAD (SOLO PARA VERTUO NEXT)

BR CONECTIVIDADE (APENAS NA VERTUO NEXT) **CN** 网络连接 (仅适用于VERTUO NEXT) **HK** 連接 (只限 VERTUO NEXT 咖啡機) **KR** 연결하기 (버추오 넥스트만 가능) **IL** קישוריות אינה פועלת בישראל * **IL**

BLUETOOTH WI-FI ON/OFF

FR BLUETOOTH / WI-FI ACTIVÉ/DÉSACTIVÉ **ES-LATAM** Encendido/Apagado del Bluetooth Wi-Fi

BR LIGAR/DESLIGAR O WI-FI POR BLUETOOTH **CN** 蓝牙 无线连接 开/关 **HK** 藍牙及無線熱點開/關

KR 블루투스 WI-FI 켜기/끄기 **BLUETOOTH WI-FI ON / OFF** **IL**



1. Unplug the machine

FR Débrancher la machine **ES-LATAM** Desconecte la máquina **BR** Desconecte a máquina **CN** 拔下机器电源插头 **HK** 拔掉機器插頭 **KR** 전원 플러그를 분리 합니다 **IL** נתק את המכשיר **IL**



2. Press the button, plug and hold the button

FR Appuyer sur le bouton, rebrancher la machine, puis maintenir le bouton enfoncé **ES-LATAM** Presione el botón, enchúfela y siga presionando el botón **BR** Pressione o botão, ligue e mantenha o botão pressionado **CN** 按下按钮后持续按住，插上电源插头 **HK** 按下按鈕並長按按鈕，插上插頭 **KR** 버튼을 누른 상태로 플러그를 연결합니다 **IL** לחץ על הכפתור, חבר והחזק את הכפתור **IL**



3. Operation completed

FR Opération terminée **ES-LATAM** Operación completa **BR** Operação concluída **CN** 操作完成 **HK** 操作完成 **KR** 설정이 완료되었습니다 **IL** התהליך הושלם

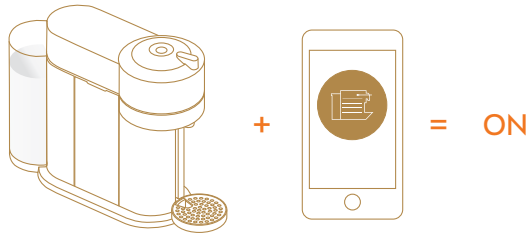

PAIRING

FR APPAIRAGE **ES-LATAM** Emparejar **BR** Emparelhamento **CN** 配对 **HK** 連接 **KR** 페어링 하기 **IL** צימוד



1. Download the Nespresso App

FR Télécharger l'application Nespresso **ES-LATAM** Descargue la App Nespresso **BR** Baixe o Aplicativo da Nespresso **CN** 下载Nespresso App **HK** 下载 Nespresso 應用程式 **KR** 네스프레소 앱을 다운로드 합니다 **IL** הורד את אפליקציית נספרסו

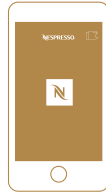

2. Launch the App on your smartphone or tablet

FR Démarrer l'application sur votre smartphone ou votre tablette **ES-LATAM** Inicie la aplicación en su smartphone o tableta **BR** Inicie o Aplicativo em seu smartphone ou tablet **CN** 在智能手机或平板电脑上运行App **HK** 在智能手機或平板電腦啟動程式 **KR** 스마트폰 또는 태블릿을 통해 앱을 실행 합니다 **IL** הפעל את האפליקציה במארטפון או בטאבלט



3. Click on the Machine icon

FR Cliquer sur l'icône de la machine **ES-LATAM** Seleccione el icono de Máquina **BR** Clique no ícone da máquina **CN** 点击机器图标 **HK** 按下相關咖啡機標誌 **KR** 머신 아이콘을 클릭 합니다 **IL** לחץ על סמל המכונה

4. Follow the instructions via the App

FR Suivre les instructions fournies par l'application **ES-LATAM** Siga las instrucciones indicadas por la App **BR** Siga as instruções do Aplicativo **CN** 通过App指示操作 **HK** 按照程式顯示的指引完成連接 **KR** 앱의 안내에 따릅니다 **IL** עקוב אחר ההוראות דרך האפליקציה

5 THE VERTUO SYSTEM

FR LE SYSTÈME VERTUO **ES-LATAM** EL SISTEMA VERTUO

BR O SISTEMA VERTUO **CN** VERTUO 系统 **HK** VERTUO 系統

KR 버추오 커피 시스템 **IL** מערכת ה- VERTUO



Espresso (40 ml / 1.35 fl oz.)

FR Espresso (40 ml) **ES-LATAM** Espresso (40 ml / 1,35 fl oz.) **BR** Espresso (40 ml) **CN** 浓缩咖啡 (40 ml) **HK** Espresso (40毫升) **KR** 에스프레소 (40 ml) (40 밀리) **IL** אספרסו (40 מ"ל)



Double Espresso (80 ml / 2.7 fl oz.)

FR Double Espresso (80 ml) **ES-LATAM** Double Espresso (80 ml / 2,7 fl oz.) **BR** Espresso duplo (80 ml) **CN** 双份浓缩咖啡 (80 ml) **HK** Double Espresso (80毫升) **KR** 더블 에스프레소 (80 ml) (80 밀리) **IL** אספרסו כפול (80 מ"ל)



Gran Lungo (150 ml / 5.07 fl oz.)

FR Gran Lungo (150 ml) **ES-LATAM** Gran Lungo (150 ml / 5,07 fl oz.) **BR** Gran Lungo (150 ml) **CN** 长杯咖啡 (150 ml) **HK** Gran Lungo (150毫升) **KR** 그랑 롱고 (150 ml) (150 밀리) **IL** גראן לונגו (150 מ"ל)



Coffee / Mug (230 ml / 7.77 fl oz.)

FR Café/Mug (230 ml) **ES-LATAM** Café / Mug (230 ml / 7,77 fl oz.) **BR** Mug (230 ml) **CN** 马克杯咖啡 (230 ml) **HK** Coffee / Mug (230毫升) **KR** 머그 (230 ml) (230 밀리) **IL** מאג (230 מ"ל)



Alto (414 ml / 14 fl oz.)

FR Alto (414 ml) **ES-LATAM** Alto (414 ml / 14 fl oz.) **BR** Alto (414 ml) **CN** 超大杯咖啡 (414ml) **HK** Alto (414毫升) **KR** 알토 (414 ml) (414 밀리) **IL** אלטו (414 מ"ל)

6 FIRST STEPS

FR PREMIERS PAS **ES-LATAM** PRIMEROS PASOS **BR** PRIMEIRAS ETAPAS **CN** 首次使用 **HK** 首次使用 **KR** 처음 사용하기 **IL** צעדים ראשונים

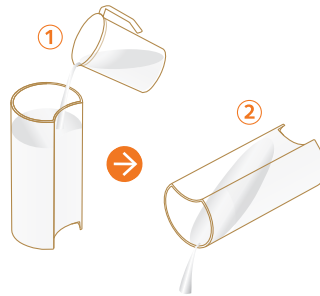

1. Rinse the water tank

FR Rincer le réservoir d'eau puis le remplir d'eau potable **ES-LATAM** Enjuague el tanque de agua **BR** Enxágue o reservatório de água **CN** 冲洗水箱 **HK** 沖洗水箱 **KR** 물통 헹구기 **IL** שטפו ומלאו את מיכל המים



2. Place a container

FR Placer un récipient sous la sortie café **ES-LATAM** Coloque el contenedor **BR** Coloque um recipiente **CN** 放置容器 **HK** 放置容器 **KR** 빈 용기 놓기 **IL** מקמו את מיכל המים במקום

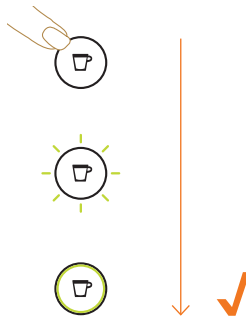

3. Turn on your machine

FR Allumer votre machine **ES-LATAM** Encienda la máquina **BR** Ligue a máquina **CN** 启动机器 **HK** 啟動咖啡機
KR 머신 전원 켜기 **IL** הדליקו את המכונה

3 x



4. Press 3 times

FR Appuyer 3 fois sur la touche **ES-LATAM** Presione 3 veces **BR** Pressione três vezes **CN** 按下按钮3次 **HK** 按下按钮3次
KR 3번 반복하기 **IL** לחצו שלוש פעמים

7 COFFEE PREPARATION

FR PRÉPARATION DU CAFÉ **ES-LATAM** PREPARACIÓN DE CAFÉ
BR PREPARO DO CAFÉ **CN** 咖啡制备 **HK** 調製咖啡 **KR** 커피 추출하기
הכנת קפה **IL**

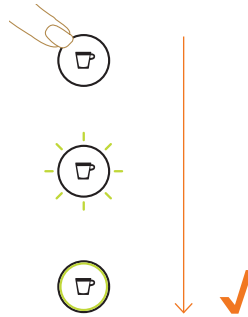

1. Turn on your machine

FR Allumer votre machine **ES-LATAM** Encienda la máquina **BR** Ligue a máquina **CN** 启动机器 **HK** 啟動咖啡機
KR 머신 전원 켜기 **IL** הדליקו את המכונה

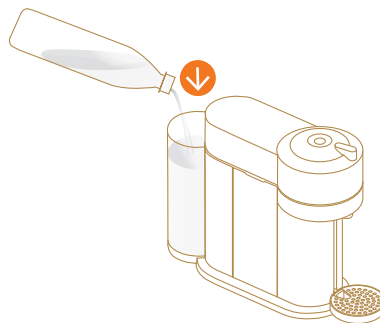

2. Fill the water tank with fresh potable water

FR Remplir le réservoir d'eau potable **ES-LATAM** Llene el tanque de agua con agua potable **BR** Encha o reservatório de água com água potável **CN** 在水箱中注入常溫飲用水 **HK** 在水箱注入食水 **KR** 신선한 음용수로 물통 채우기 **IL** מלאו את המכלל במי שתייה טריים



3. Insert a capsule

FR Insérer la capsule **ES-LATAM** Inserte la cápsula **BR** Insira uma cápsula **CN** 放入一颗咖啡粉囊 **HK** 放入咖啡粉囊 **KR** 캡슐 넣기 **IL** הכניסו קפסולה

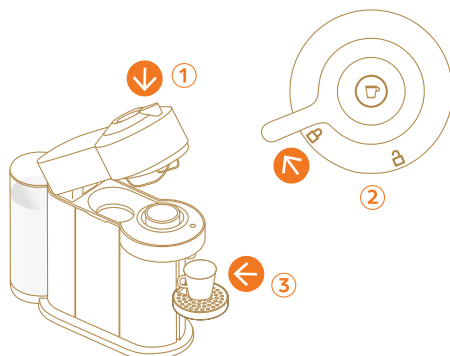

4. Place a cup

FR Placer la tasse sous la sortie café **ES-LATAM** Coloque una taza **BR** Coloque uma xícara **CN** 放置一个咖啡杯 **HK** 放置咖啡杯 **KR** 컵 놓기 **IL** הניחו כוס



5. Start brewing

FR Commencer l'extraction **ES-LATAM** Empezar la preparación **BR** Inicie a extração **CN** 开始萃取 **HK** 開始沖調 **KR** 추출 시작 **IL** התחילו בחליטת הקפה

8 CLEANING

FR NETTOYAGE ES-LATAM LIMPIEZA BR LIMPEZA CN 清洁 HK 清洗
KR 청소하기 ניקוי IL

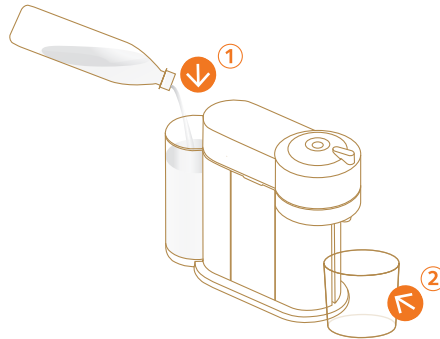

1. Fill the water tank with fresh potable water

FR Remplir le réservoir d'eau potable ES-LATAM Llene el tanque de agua con agua potable BR Encha o reservatório de água com água potável CN 在水箱中注入常溫飲用水 HK 在水箱注入食水 KR 신선한 음용수로 물통 채우기 ים מלאו את המכל במי שתייה טריים IL

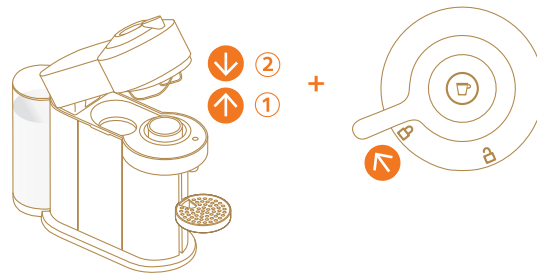

2. Open, close and lock

FR Ouvrir, fermer et verrouiller ES-LATAM Abra, cierre y bloquee BR Abra, feche e trave CN 打开·关闭和锁定
HK 打開咖啡機頂部·關上並鎖定 KR 헤드를 열고 닫은 후 잠급니다 IL לפתוח, לסגור ולנעול

3x



2s

3. Press the button 3 times within 2 seconds

FR Appuyer sur le bouton à 3 reprises dans un intervalle de 2 secondes **ES-LATAM** Presione el botón 3 veces en 2 segundos

BR Pressione o botão três vezes dentro de dois segundos **CN** 2秒内连续按键3次 **HK** 2秒內按3次按鈕 **KR** 버튼을 2초 이내에 3번 누릅니다 **IL** לחץ על הכפתור 3 פעמים תוך 2 שניות

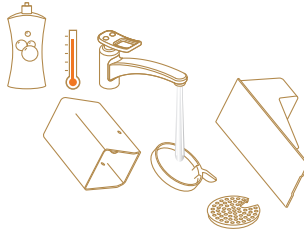

4. Wash with hot water + mild odourless detergent

FR Laver à l'eau chaude et au détergent doux sans odeur **ES-LATAM** Lave con agua caliente + detergente suave sin aroma

BR Lave com água quente e detergente neutro sem odor **CN** 用温水+温和无味的洗涤剂清洗 **HK** 用溫水及溫和無味的清潔劑清潔 **KR** 따뜻한 물과 중성 세척제로 세척하기 **IL** שטפו במים חמים + נוזל ניקוי עדין ללא ריח

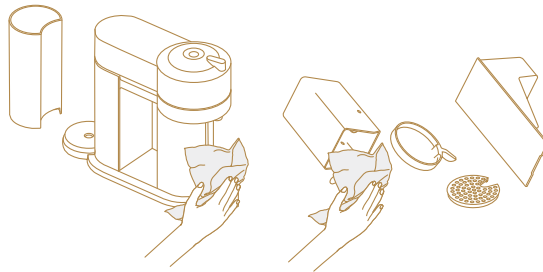

5. Dry with a clean and fresh towel

FR Sécher avec un linge propre et doux **ES-LATAM** Seque con un paño limpio y seco **BR** Seque com uma toalha limpa

CN 用干净的毛巾擦干 **HK** 用乾淨的毛巾抹乾 **KR** 깨끗한 천으로 닦고 말리기 **IL** יבשו עם מגבת נקיה

9 DESCALING www.nespresso.com/descaling

FR DÉTARTRAGE **ES-LATAM** DESCALCIFICACIÓN **BR** DESCALCIFICAÇÃO
CN 除垢 **HK** 除磷 **KR** 디스케일링 **IL** ניקוי אבנית

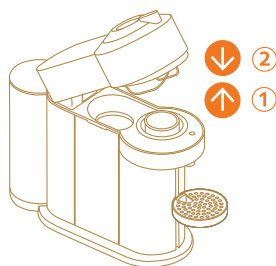

1. Eject capsule

FR Retirer la capsule **ES-LATAM** Retire la cápsula **BR** Ejete a cápsula **CN** 推出粉囊 **HK** 排出咖啡粉囊
KR 캡슐 배출하기 **IL** הוציאו את הקפסולה

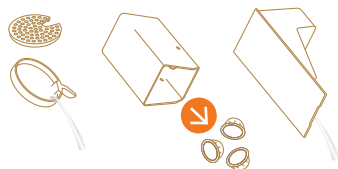

2. Empty capsules and water

FR Vider le bac d'égouttage, le réservoir de capsules usagées et le réservoir d'eau **ES-LATAM** Vacie el contenedor de cápsula y el tanque de agua **BR** Esvazie os reservatórios de cápsulas e água **CN** 清空粉囊回收盒和滴水盘 **HK** 清空粉囊棄置格及滴水盤 **KR** 캡슐과 물 비우기 **IL** רוקנו את מיכל הקפסולות ואת מיכל המים

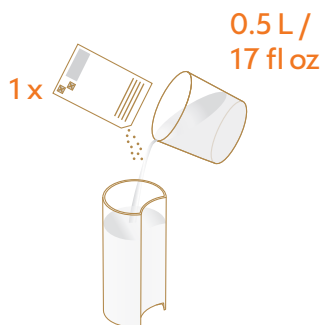

3. Add water + Nespresso descaling agent

FR Remplir le réservoir d'eau et ajouter la solution détartrante Nespresso **ES-LATAM** Añada agua + agente de descalcificación Nespresso **BR** Acrescente água e o agente de descalcificação Nespresso **CN** 注入清水和一份Nespresso除垢剂 **HK** 注入食水及 Nespresso 除磷劑 **KR** 물과 네스프레소 디스케일링 용액 채우기 **IL** הוסיפו מים + חומר ניקוי אבנית של נספרסו

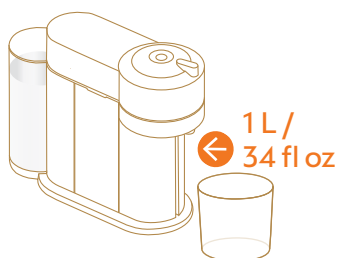

4. Place a container

FR Placer un récipient sous la sortie café **ES-LATAM** Coloque un contenedor **BR** Coloque um recipiente **CN** 放置容器 **HK** 放置容器 **KR** 빈 용기 놓기 **IL** מקמו כלי בקיבולת של 1 ליטר

VERTUO / VERTUO NEXT



5. Press and hold the button

FR Appuyer longuement sur le bouton **ES-LATAM** Presione y mantenga el botón **BR** Pressione e mantenha pressionado o botão **CN** 长按按键 **HK** 長按按鈕 **KR** 버튼을 누른 상태를 유지 합니다 **IL** ליחצו לחיצה ארוכה על הכפתור



6. Lock, unlock and hold the button

FR Verrouiller, déverrouiller et maintenir le bouton enfoncé **ES-LATAM** Bloquee, desbloquee y mantenga el botón **BR** Trave, destrave e mantenha pressionado o botão **CN** 锁定·解锁并长按按键 **HK** 鎖定·解鎖·再長按按鈕 **KR** 잠금, 잠금 해제 후 버튼을 누른 상태를 유지 합니다 **IL** נעל, בטל נעילה והחזק את הכפתור

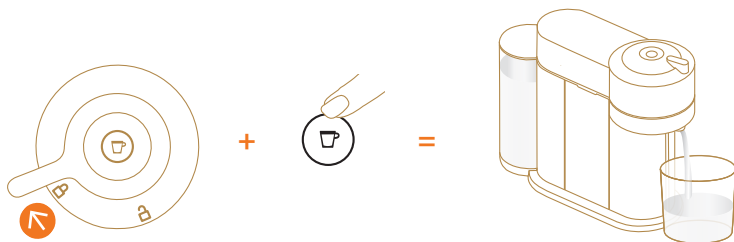

7. Lock and press the button

FR Verrouiller et appuyer sur le bouton **ES-LATAM** Bloquee y presione el botón **BR** Trave e pressione o botão **CN** 锁定并按下按键 **HK** 鎖定·再按下按鈕 **KR** 잠금 후 버튼을 누릅니다 **IL** נעל ולחץ על הכפתור

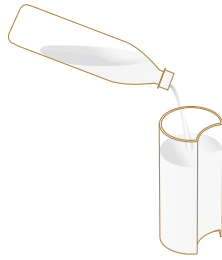

8. Rinse water tank, fill with fresh potable water

FR Rincer le réservoir d'eau, puis le remplir avec de l'eau douce et potable **ES-LATAM** Enjuague el tanque de agua, llene el tanque con agua potable **BR** Enxágue o reservatório de água e encha com água potável fresca **CN** 冲洗水箱·用常温水装满 **HK** 冲洗水箱·注入新鲜食水 **KR** 물통을 헹군 후 신선한 음용수로 채웁니다 **IL** שטפו את מיכל המים, מלאו במי שתייה טריים



9. Press the button

FR Appuyer sur le bouton
ES-LATAM Presione el botón
BR Pressione o botão **CN** 按下按键
HK 按下按鈕 **KR** 버튼을 누릅니다
IL ליחצו על הכפתור



10. Exit descaling mode

FR Sortir du mode détartrage **ES-LATAM** Salga del modo de descalcificación
BR Saia do modo de descalcificação **CN** 退出除垢模式 **HK** 退出除磷模式
KR 디스케일링 모드 나가기 **IL** צאו ממצב ניקוי אבנית

VERTUO PLUS

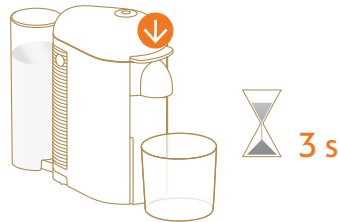

5. Push the lever down

FR Abaisser le levier **ES-LATAM** Presione la palanca hacia abajo **BR** Empurre a alavanca para baixo **CN** 压下手柄 **HK** 拉下橫桿 **KR** 레버를 아래 방향으로 누릅니다 **IL** הורד את הידית כלפי מטה

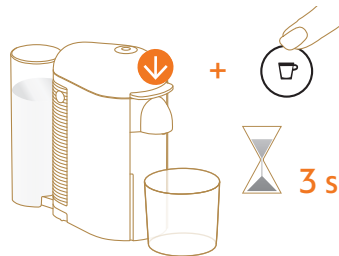

6. Push the lever down and press the button at the same time

FR Abaisser le levier et appuyer simultanément sur le bouton **ES-LATAM** Presione la palanca hacia abajo y presione el botón al mismo tiempo **BR** Empurre a alavanca para baixo e pressione o botão ao mesmo tempo **CN** 压下手柄并同时按下按键 **HK** 拉下橫桿同時按下按鈕 **KR** 버튼과 레버를 아래 방향으로 동시에 3초간 누릅니다 **IL** הורד את הידית כלפי מטה ולחץ על הכפתור במקביל

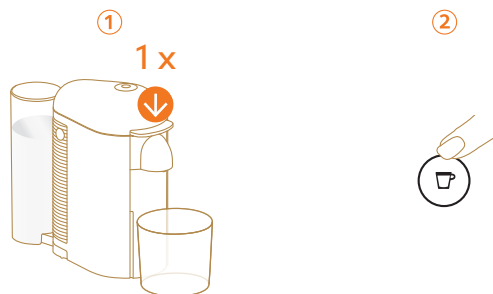

7. Push the lever down and press the button to start descaling

FR Abaisser le levier et appuyer sur le bouton pour lancer le détartrage **ES-LATAM** Presione la palanca hacia abajo y presione el botón para empezar la descalcificación **BR** Empurre a alavanca para baixo e pressione o botão para iniciar a descalcificação **CN** 压下手柄并按下按键开始除垢 **HK** 拉下橫桿·再按下按鈕以開始除磷 **KR** 디스케일링을 시작하려면 레버를 아래 방향으로 한번 누른 후, 버튼을 누릅니다 **IL** הורד את הידית כלפי מטה ולחץ על הכפתור כדי להתחיל את תהליך ניקוי האבנית



8. Rinse water tank, fill with fresh potable water

FR Rincer le réservoir d'eau, puis le remplir avec de l'eau douce et potable **ES-LATAM** Enjuague el tanque de agua, llénelo con agua potable **BR** Enxágue o reservatório de água e encha com água potável fresca **CN** 冲洗水箱·用常溫飲用水裝滿 **HK** 沖洗水箱·注入新鮮食水 **KR** 물통을 헹군 후 신선한 음용수로 채웁니다 **IL** שטפו את מיכל המים, מלאו במי שתייה טריים



9. Press the button

FR Appuyer sur le bouton **ES-LATAM** Presione el botón **BR** Pressione o botão **CN** 按下按鍵 **HK** 按下按鈕 **KR** 버튼을 누릅니다 **IL** ליחצו על הכפתור

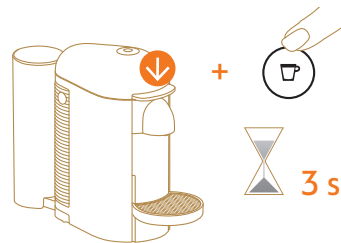

10. Exit descaling mode

FR Sortir du mode détartrage **ES-LATAM** Salga del modo de descalcificación **BR** Saia do modo de descalcificação **CN** 退出除垢模式 **HK** 退出除磷模式 **KR** 디스케일링 모드 나가기 **IL** צאו ממצב ניקוי אבנית

1 No light on the button: Machine OFF > see points 1 & 10*

FR Aucun voyant allumé sur le bouton : machine éteinte > voir points 1 et 10* **ES-LATAM** No hay luz en el botón: Máquina apagada > revise el punto 1 & 10* **BR** Botão apagado: máquina desligada > consulte os itens 1 e 10* **CN** 按键灯未亮: 机器关闭 > 详见要点1和10* **HK** 按鈕沒有亮起任何燈號: 咖啡機已關機 > 請參閱第1及第10點* **KR** 버튼의 불빛이 꺼짐: 전원 꺼짐 > 1 & 10* 를 확인 * 10 | 1 | אור לבן מנורה: מכונה כבוייה > ראה נקודת 1 ו-10 * **IL**

2 Steady white illuminated button: Ready mode

FR Voyant blanc allumé fixe : machine prête **ES-LATAM** Botón iluminado en blanco: Modo listo **BR** Botão aceso em branco: modo Pronto **CN** 按键持续白色灯亮: 待机模式 **HK** 按鈕持續亮起白燈: 待機模式 **KR** 버튼의 불빛이 흰색으로 켜져 있음: 준비 모드 **IL** מצב מוכן קבוע: באופן מואר לבן מואר באופן קבוע: מצב מוכן * **IL**

3 White regular blinking: once/second: Coffee preparation > see point 6*

FR Voyant blanc avec clignotement régulier : une fois/seconde : préparation du café > voir point 6* **ES-LATAM** Parpadeo regular en blanco: una vez/segundo: Preparación de café > ver punto 6* **BR** Luz branca piscando normalmente, uma vez por segundo: preparação do café > consulte o item 6* **CN** 白灯闪烁: 1次/秒: 咖啡制备 > 详见要点6* **HK** 白燈正常閃爍: 每秒1次: 咖啡製作 > 請參閱第6點* **KR** 규칙적인 흰색 깜빡임: 1초에 한번: 커피 추출하기 > 6* 를 확인 * 6 | אור לבן מהבהב: פעם אחת / פעם שנייה: הכנת קפה > ראו נקודה מספר 6 * **IL**

4 Orange light blinking quickly: twice/second: Cleaning mode > see point 6*

FR Voyant orange avec clignotement rapide : deux fois/seconde : mode nettoyage > voir point 6* **ES-LATAM** Luz naranja en parpadeo rápido: dos veces/segundo: Modo de limpieza > ver punto 6* **BR** Luz laranja piscando rapidamente, duas vezes por segundo: modo de limpeza > consulte o item 6* **CN** 橙灯闪烁: 2次/秒: 清洗模式 > 详见要点6* **HK** 橙燈快速閃爍: 每秒2次: 清洗模式 > 請參閱第6點* **KR** 주황색 불빛이 빠르게 깜빡임: 1초에 두번: 청소 하기 > 6* 를 확인 * 6 | אור כתום מהבהב במהירות: פעמיים / שנייה: מצב ניקוי > ראה נקודה 6 * **IL**

5 Orange light blinking rapidly: three times/second: Descaling/Emptying > see point 6*

FR Voyant orange avec clignotement rapide : trois fois/seconde : détartrage/vidange > voir point 6* **ES-LATAM** Luz naranja en parpadeo veloz: tres veces/segundo: Descalcificación/Vaciado > ver el punto 6* **BR** Luz laranja piscando muito rapidamente, três vezes por segundo: descalcificação/esvaziamento > consulte o item 6* **CN** 橙灯快速闪烁: 3次/秒: 除垢中/清空中 > 详见要点6* **HK** 橙燈急促閃爍: 每秒3次: 除磷/清空中 > 請參閱第6點* **KR** 주황색 불빛이 빠르게 깜빡임: 1초에 세번: 디스케일링/비우기 모드 > 6* 를 확인 * 6 | אור כתום מהבהב במהירות: שלוש פעמים / שנייה: ניקוי / ריקון > ראה נקודה 6 * **IL**

6 White light pulsing up: lighting up to steady ON, then OFF... : Heating up > see point 7*

FR Voyant blanc avec pulsation montante : le voyant s'allume lentement, reste fixe un moment, puis s'éteint... : préchauffage > voir point 7* **ES-LATAM** Luz blanca pulsando: luz en aumento hasta ser constante y después de apaga...: Calentamiento > ver el punto 7* **BR** Luz branca pulsando para cima, acendendo e parando ligada e, depois, desligando: aquecendo > consulte o item 7* **CN** 白灯闪烁: 稳定发光, 然后熄灭...: 加热中 > 详见要点7* **HK** 白燈漸亮: 燈號循環漸光至持續亮起, 然後熄滅...: 加熱中 > 請參閱第7點* **KR** 흰색 불빛이 밝아졌다 어두워짐: 불빛이 밝아진 후 꺼짐 유지, 그리고 꺼짐: 예열 중 > 7* 를 확인 * 7 | אור לבן פועם: דולק עד למצב פועל, ואז כבוי...: חימום > ראה נקודה 7 * **IL**

7 Orange light pulsing down: fading to OFF, then ON...: Cooling down after overheating > see point 7*

FR Voyant orange avec pulsation descendante : le voyant s'éteint lentement, puis se rallume... : refroidissement après une surchauffe > voir point 7* **ES-LATAM** Luz naranja pulsando y desvaneciéndose: desvaneciéndose a apagarse y después encendido: Enfriándose por sobrecalentamiento > ver punto 7* **BR** Luz laranja pulsando para baixo, apagando para desligada e, depois, ligando: resfriando após superaquecimento > consulte o item 7* **CN** 橙灯闪烁: 逐渐熄灭, 然后发光...: 过热冷却中 > 详见要点7* **HK** 橙燈漸暗: 燈號循環漸暗至熄滅, 然後再亮起...: 加熱後冷卻中 > 請參閱第7點* **KR** 주황색 불빛이 어두워졌다가 밝아짐: 불빛이 어두워진 후 켜짐 유지: 과열 후 냉각 중 > 7* 를 확인 * 7 | אור כתום פועם: דולק עד למצב OFF, ואז ON...: מתקרר לאחר התמומת יתר > ראה נקודה 7 * **IL**

8 Orange light blinking rapidly twice, then long OFF...: Error > see points 7 & 8*

FR Voyant orange avec double clignotement rapide, puis extinction : erreur > voir points 7 et 8* **ES-LATAM** Luz naranja parpadeando rápida y doble, después se apaga...: Error > ver puntos 7 & 8* **BR** Luz laranja piscando muito rapidamente e, depois, apagando por um longo tempo: erro > consulte os itens 7 e 8* **CN** 橙灯快速闪烁两次, 然后长灭不亮...: 错误 > 详见要点7和8* **HK** 橙燈循環急閃爍2次, 然後持續熄滅...: 出現錯誤 > 請參閱第7及第8點* **KR** 주황색 불빛이 빠르게 두번 깜빡인 후 꺼짐: 에러 > 7 & 8* 를 확인 * 8 | אור כתום מהבהב פעמיים במהירות, ואז כבוי באופן ממושך...: שגיאה > ראה נקודות 7 ו-8 * **IL**

9 Orange button ON for 1.5 second, then OFF for 0.5 second...: Water tank is empty > see point 5*

FR Voyant orange allumé pendant 1,5 seconde, puis éteint pendant 0,5 seconde... : réservoir d'eau vide > voir

point 5* **ES-LATAM** Luz naranja encendida por 1,5 segundos, después se apaga por 0,5 segundos...: tanque de agua vacío > ver punto 5 **BR** Botão laranja ligado por 1,5 segundo e, depois, desligado por 0,5 segundo: reservatório de água vazio > consulte o item 5* **CN** 橙灯循环亮1.5秒,然后熄灭0.5秒...水箱已空 > 详见要点5* **HK** 橙燈循環亮起1.5秒,然後熄滅0.5秒...: 水箱已空 > 請參閱第5點* **KR** 주황색 불빛이 1.5초간 켜진 후 0.5초간 꺼짐 : 물통이 비어 있음 > 5* 를 확인
* 5 נקודה ראה למשך כ-1.5 שניות, ולאחר מכן כ-0.5 שניות, כאשר המים ריקים > ייעוץ: ראה נקודה 5* **IL** כפתור באור כתום פועל למשך שנייה וחצי, ואז כבוי למשך חצי שנייה ... מיכל המים ריק > ייעוץ: ראה נקודה 5* **IL**

10 Orange light blinking 5 times in 10 seconds: Reset to factory settings

FR Voyant orange avec clignotement à 5 reprises en 10 secondes : réinitialiser les réglages par défaut **ES-LATAM** Luz naranja parpadeando 5 veces en 10 segundos: reseteo de ajustes de fábrica **BR** Luz laranja piscando cinco vezes em dez segundos: redefinição das configurações de fábrica **CN** 橙灯10秒内闪烁5次:重置出厂设置 **HK** 橙燈10秒內閃爍5次:回復原廠設定
KR 주황색 불빛이 10초 동안 5번 깜빡임 : 공장 출하 설정값으로 초기화 **IL** אור כתום מהבהב 5 פעמים תוך 10 שניות: איפוס להגדרות הפעולה
IL אור כתום מהבהב 5 פעמים תוך 10 שניות: איפוס להגדרות הפעולה

11 Orange and white light alternately blinking 3 times and then steady on: Descaling alert > see point 11*

FR Voyant orange et blanc avec clignotement par intermittence à 3 reprises, puis voyant allumé fixe : alerte détartrage > voir point 11* **ES-LATAM** Luz naranja y blanca parpadeando alternadamente 3 veces y después se mantiene: alerta de descalcificación > ver punto 11* **BR** Luz laranja e branca piscando alternadamente três vezes e, depois, acesa: alerta de descalcificação > consulte o item 11* **CN** 橙灯和白灯交替闪烁3次然后稳定灯亮:除垢报警 > 详见要点11* **HK** 橙燈及白燈輪流閃爍3次,然後持續亮起:除垢提示 > 請參閱第11點* **KR** 주황색 불빛과 흰색 불빛이 번갈아 가며 3번 깜빡인 후 켜짐 유지: 디스케일링 경고 > 11* 를 확인 * 11 נקודה ראה < התראת ניקוי אבנית > קבוע ואז קבוע: שולש פעמים ואז קבוע: התראת ניקוי אבנית > ייעוץ: ראה נקודה 11* **IL** אור כתום ולבן מהבהב לסירוגין שלוש פעמים ואז קבוע: התראת ניקוי אבנית > ייעוץ: ראה נקודה 11* **IL**

12 White light blinking twice/second: Software update

FR Voyant blanc avec clignotement deux fois/seconde : mise à jour logicielle **ES-LATAM** Luz blanca pulsando dos veces/segundo: actualización de software **BR** Luz branca piscando duas vezes por segundo: atualização de software **CN** 白灯每秒闪烁2次:软件更新 **HK** 白燈每秒閃爍2次:軟件更新 **KR** 흰색 불빛이 1초 두번 깜빡임 : 소프트웨어 업데이트 필요
IL אור לבן מהבהב פעמיים / שנייה: עדכון תוכנה

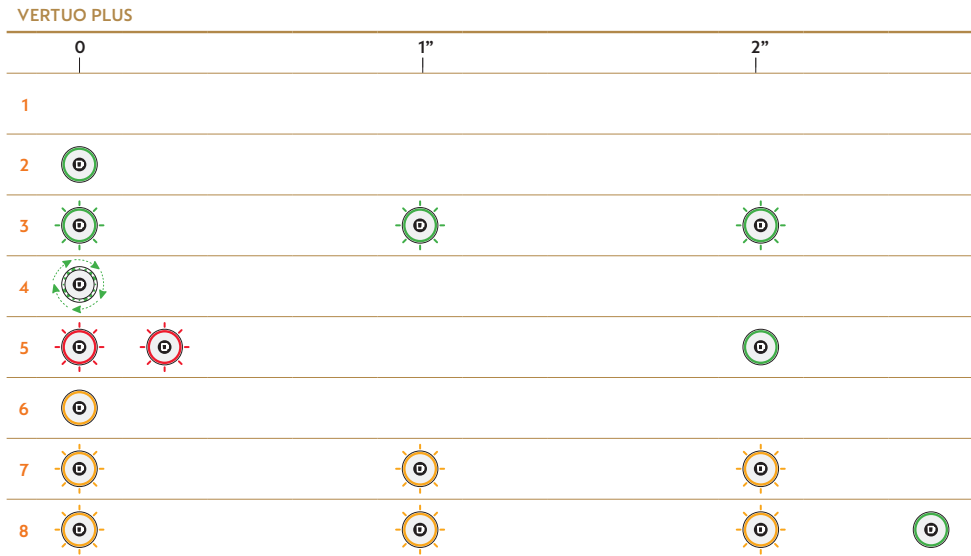

1 No light on the button: Machine OFF > see point 1*

FR Aucun voyant allumé sur le bouton : machine éteinte > voir point 1* **ES-LATAM** No hay luz en el botón: Máquina apagada > ver punto 1* **BR** Botão apagado: máquina desligada > consulte o item 1* **CN** 按钮没有灯亮: 机器关闭 > 详见要点1* **HK** 按鈕沒有亮起任何燈號: 咖啡機已關機 > 請參閱第1點* **KR** 버튼의 불빛이 꺼짐 : 전원 꺼짐 > 1 & 10* 를 확인
* 1 נקודה ראה מכונה כבוי > ייעוץ: אין חייווי אור בלחצן: מכונה כבוי > ייעוץ: ראה נקודה 1* **IL**

2 Steady light GREEN: Ready mode

FR Voyant VERT fixe : machine prête **ES-LATAM** Luz verde estable: modo listo **BR** Luz VERDE acesa: modo Pronto
CN 按钮持续绿色灯亮: 待机模式 **HK** 持續亮起綠燈: 待機模式 **KR** 버튼의 불빛이 녹색으로 켜져 있음: 준비 상태
IL אור ירוק קבוע: מצב מוכן

3 Regular blinking GREEN: Once/second: Heating up

FR Voyant VERT avec clignotement régulier : une fois/seconde : préchauffage **ES-LATAM** Luz verde parpadeante: una vez/segundo: calentamiento **BR** Luz VERDE piscando normalmente, uma vez por segundo: Aquecendo **CN** 绿灯闪烁: 1次/秒: 加热中 **HK** 綠燈正常閃爍: 每秒1次: 加熱中 **KR** 녹색 불빛이 규칙적으로 깜빡임: 1초에 한번: 마신 예열 중
IL אור מהבהב ירוק: פעם / שנייה: מתחמם

4 Fast rotation GREEN: Coffee preparation

FR Voyant vert avec rotation : préparation du café **ES-LATAM** Luz verde girando: preparación de café **BR** Verde em rotação rápida: preparação do café **CN** 绿灯快速旋转闪烁: 咖啡制备 **HK** 綠燈快速旋轉式閃爍: 咖啡製作中 **KR** 녹색 불빛이 빠르게 회전: 커피 추출 중
IL סיבוב מהיר בצבע ירוק: הכנת קפה במהלך תהליך

5 Blink two times and then back to steady GREEN: Water tank is empty or capsule missing

FR Voyant avec clignotement à deux reprises, puis voyant VERT fixe : réservoir d'eau vide ou capsule manquante
ES-LATAM Parpadea dos veces y después se mantiene en verde: tanque de agua vacío o falta insertar una cápsula
BR Piscando duas vezes e, depois, voltando a VERDE aceso: reservatório de água vazio ou máquina sem cápsula
CN 绿灯闪烁2次后持续亮起: 水箱缺水或粉囊缺失 **HK** 綠燈閃爍2次, 然後持續亮起: 水箱已空或沒有咖啡粉囊
KR 불빛이 2번 깜빡인 후 녹색 불빛이 켜짐: 물통이 비어 있음 혹은 캡슐이 없음
IL מהבהב פעמיים ואז בחזרה לירוק קבוע: מיכל המים ריק או קפסולה חסרה

6 Steady light ORANGE: Entering Special Functions menu

FR Voyant ORANGE fixe : accès au menu Fonctions spéciales **ES-LATAM** Luz naranja que se mantiene: menú de ajustes avanzados **BR** Luz LARANJA acesa: entrando no menu de funções especiais **CN** 橙灯持续点亮: 进入特殊功能菜单
HK 持續亮起橙燈: 進入特別功能清單 **KR** 주황색 불빛이 계속 켜져 있음: 특별 기능 메뉴
IL אור קבוע בצבע כתום: כניסה לתפריט פונקציות מיוחדות

7 Regular blinking ORANGE: Once/second: Special Function is running

FR Voyant ORANGE avec clignotement régulier : une fois/seconde : menu Fonctions spéciales activé **ES-LATAM** Parpadeo naranja regular: una vez/segundo: función avanzada en proceso **BR** Luz LARANJA piscando normalmente, uma vez por segundo: função especial em operação **CN** 橙灯闪烁: 1次/秒: 特殊功能运行中 **HK** 橙燈正常閃爍: 每秒1次: 特別功能操作中
KR 주황색 불빛이 규칙적으로 깜빡임: 1초에 한번: 특별 기능 작동 중
IL אור מהבהב בצבע כתום: פעם אחת / שנייה: הפונקציה המיוחדת פועלת

8 Blink three times ORANGE within 3 seconds and then back to steady GREEN: Reset to factory settings has been completed

FR Voyant ORANGE avec clignotement à trois reprises en 3 secondes, puis voyant VERT fixe : réinitialisation des réglages par défaut terminée **ES-LATAM** Parpadea tres veces en naranja en 3 segundos y vuelve a verde estable: el reseteo de los ajustes de fábrica está completo **BR** Luz LARANJA piscando três vezes dentro de três segundos e, depois, voltando a VERDE aceso: redefinição das configurações de fábrica concluída **CN** 橙灯3秒内闪烁3次后绿灯持续点亮: 重置出厂设置已完成 **HK** 橙燈3秒內閃爍3次, 然後持續亮起綠燈: 完成回復原廠設定 **KR** 주황색 불빛이 3초 이내에 3번 깜빡인 후 녹색 불빛이 켜짐: 공장 출하 초기값 설정이 완료 됨
IL אור מהבהב שלוש פעמים בצבע כתום תוך 3 שניות ואז בחזרה לירוק קבוע: האיפוס להגדרות היצרן השלם

11 TROUBLESHOOTING

ES-LATAM SOLUCIÓN DE PROBLEMAS BR SOLUÇÃO DE PROBLEMAS
 CN 故障排除 HK 問題解答 KR 문제 해결
 איתור תקלות IL

EN

VERTUO / VERTUO NEXT / VERTUO PLUS

1	No light on the button.	<ul style="list-style-type: none"> The machine has turned OFF automatically; push the button or "UNLOCK" the machine. Check the mains, plug, voltage, and fuse.
2	No coffee, no water.	<ul style="list-style-type: none"> Check that the water tank is filled. Check that a fresh capsule is inserted in correct position, that the handle is properly locked and push the button to start. Descale if necessary. Open the machine head and let the capsule be ejected. Then perform a cleaning as per cleaning section.
3	Coffee is not hot enough.	<ul style="list-style-type: none"> Preheat cup with hot drinking water from the tap. Descale if necessary.
4	Leakage or unusual coffee flow.	<ul style="list-style-type: none"> Check that the water tank is well positioned.
5	Machine turns to "OFF mode".	<ul style="list-style-type: none"> To save energy the machine will turn off after 2 minutes of non-use. See paragraph on "Energy Saving Concept".
6	Coffee grounds in the cup.	<ul style="list-style-type: none"> Perform the cleaning procedure twice. See paragraph on "Cleaning".

VERTUO / VERTUO NEXT

7	The machine doesn't start and has light steady on. If blinking, see next points.	<ul style="list-style-type: none"> Check that handle is properly locked. If you want to brew a Coffee or Espresso, check that a fresh capsule is inserted in correct position, that the handle is properly locked and push the button to start. If you are cleaning, descaling or emptying the system, check that no capsule is inserted then close, lock the machine and push the button to start one of these operations.
8	The machine doesn't start and light blinks alternately; 1 blink and 1 pause.	<ul style="list-style-type: none"> Fill the water tank and push button to start. Check that handle is properly locked.

<p>9 Light blinks while machine is running.</p>	<ul style="list-style-type: none"> • If coffee is flowing normally, this indicates the machine is working properly. • If only water is flowing, the machine is executing a user request for either cleaning, descaling or emptying the system. Refer to the corresponding paragraph in this user manual. • Turn the machine to "OFF mode" by pushing the button for 3 seconds and then push it again to turn the machine ON. Now wait approximately 20 minutes to allow the machine to cool down after extensive use.
<p>10 Light blinks and machine is not running.</p>	<ul style="list-style-type: none"> • It will take some time before the coffee flow comes out (due to barcode reading and pre-wetting the coffee). • Check that a fresh capsule is inserted in correct position, that the handle is properly locked and push the button to start. • Fill the water tank and push button to start. • Turn the machine to "OFF mode" by pushing the button for 3 seconds and then push it again to turn the machine ON. Now wait approximately 20 minutes to allow the machine to cool down after extensive use.
<p>11 Light blinks alternately 2 blinks and 1 pause continuously. Machine is not running.</p>	<ul style="list-style-type: none"> • During regular Coffee/Espresso preparation: 1) Unlock the handle and open the machine head to check that a fresh undamaged capsule is inserted in the correct position. 2) Check that the handle is in "LOCKED" position. 3) Check that the water tank is filled. • During Descaling, Emptying and Cleaning: 1) Check that capsule is ejected. 2) Check that the handle is in "LOCKED" position. • During Programming Volume: 1) Check if a capsule has been well inserted. 2) Please refer to the corresponding chapter. • If problem persists: <ol style="list-style-type: none"> 1. Unlock the handle and open machine head. 2. Replace capsule (if needed). 3. Disconnect powercord from the outlet and plug the machine back into outlet after 10 seconds. 4. Close the head and press the button to turn ON and press again to start brewing. If problem persists, call Nespresso.
<p>12 Light alternately blinking 3 times and then steady on.</p>	<ul style="list-style-type: none"> • Descaling needed: machine can be operated when alert appears only a few times after this alert before descaling becomes necessary.

VERTUO PLUS

<p>7b Coffee leakage.</p>	<ul style="list-style-type: none"> • Open the machine head and let the capsule be ejected. Then perform a cleaning. • Empty and clean the cup support. • Descale if necessary. • If problem persists, call the Nespresso Club.
----------------------------------	---

VERTUO / VERTUO NEXT / VERTUO PLUS

1 Aucun voyant n'est allumé sur le bouton.	<ul style="list-style-type: none"> • La machine s'est éteinte automatiquement ; appuyez sur le bouton ou déverrouillez la machine. • Vérifiez l'alimentation secteur, la prise, la tension et le fusible.
2 Le café et l'eau ne s'écoulent pas.	<ul style="list-style-type: none"> • Vérifiez que le réservoir d'eau est rempli. • Vérifiez qu'une capsule neuve est correctement insérée et que la poignée est bien verrouillée. Appuyez sur le bouton pour démarrer la préparation du café. • Procédez au détartrage de la machine si nécessaire. • Ouvrez la partie supérieure de la machine ; la capsule est éjectée automatiquement. Lancez ensuite la procédure de nettoyage conformément aux instructions figurant à la section « Nettoyage » du présent guide.
3 Le café n'est pas assez chaud.	<ul style="list-style-type: none"> • Préchauffez la tasse avec de l'eau chaude du robinet. • Procédez au détartrage de la machine si nécessaire.
4 Il y a une fuite ou le café s'écoule de façon inhabituelle.	<ul style="list-style-type: none"> • Vérifiez que le réservoir d'eau est correctement positionné.
5 La machine s'éteint.	<ul style="list-style-type: none"> • Dans un souci d'économie d'énergie, la machine s'éteint après 2 minutes de non-utilisation. • Consultez la section « Économie d'énergie ».
6 Marc de café dans la tasse.	<ul style="list-style-type: none"> • Lancez la procédure de nettoyage deux fois de suite. • Consultez la section intitulée « Nettoyage ».

VERTUO / VERTUO NEXT

7 La machine ne fonctionne pas et le voyant « ON » reste allumé. Si le voyant clignote, voir les points suivants.	<ul style="list-style-type: none"> • Vérifiez que la poignée est correctement verrouillée. • Si vous voulez préparer un café, vérifiez qu'une capsule neuve est correctement insérée et que la poignée est bien verrouillée. Appuyez sur le bouton pour démarrer la préparation du café. • Si vous souhaitez lancer une procédure de nettoyage, de détartrage ou de vidange, vérifiez que le compartiment à capsules est vide, fermez et verrouillez la machine, puis appuyez sur le bouton pour lancer l'une de ces procédures.
8 La machine ne fonctionne pas et le voyant clignote de façon intermittente ; un clignotement, puis une pause.	<ul style="list-style-type: none"> • Remplissez le réservoir d'eau et appuyez sur le bouton. • Vérifiez que la poignée est correctement verrouillée.
9 Le voyant clignote pendant que la machine fonctionne.	<ul style="list-style-type: none"> • Si le café coule normalement, la machine fonctionne bien. • Si la machine n'expulse que de l'eau, elle effectue un nettoyage, un détartrage ou une vidange, selon la demande de l'utilisateur. Reportez-vous au chapitre correspondant dans ce guide de l'utilisateur. • Éteignez la machine en appuyant sur le bouton pendant 3 secondes, puis appuyez de nouveau dessus pour remettre la machine sous tension. Après une utilisation prolongée, laissez la machine refroidir pendant environ 20 minutes.

<p>10 Le voyant clignote alors que la machine ne fonctionne pas.</p>	<ul style="list-style-type: none"> • Un temps d'attente est nécessaire avant l'écoulement du café (en raison de la lecture du code-barres et du prémouillage du café). • Vérifiez qu'une capsule neuve est correctement insérée et que la poignée est bien verrouillée. Appuyez sur le bouton pour démarrer la préparation du café. • Remplissez le réservoir d'eau et appuyez sur le bouton. • Éteignez la machine en appuyant sur le bouton pendant 3 secondes, puis appuyez de nouveau dessus pour remettre la machine sous tension. Après une utilisation prolongée, laissez la machine refroidir pendant environ 20 minutes.
<p>11 Le voyant clignote de façon intermittente (deux clignotements suivis d'une pause, et ainsi de suite). La machine ne fonctionne pas.</p>	<ul style="list-style-type: none"> • Pendant la préparation d'un Café : 1) Déverrouillez la poignée et ouvrez la partie supérieure de la machine afin de vérifier si une capsule neuve et non endommagée est correctement insérée. 2) Vérifiez que la poignée est en position « VERROUILLÉE ». 3) Vérifiez que le réservoir d'eau est rempli. • Pendant la procédure de détartrage, de vidange ou de nettoyage : 1) Vérifiez que la capsule a été éjectée. 2) Vérifiez que la poignée est en position « VERROUILLÉE ». • Pendant la programmation d'une longueur de tasse : 1) Vérifiez qu'une capsule a bien été insérée. 2) Reportez-vous à la section correspondante. • Si le problème persiste : <ol style="list-style-type: none"> 1. Déverrouillez la poignée et ouvrez la partie supérieure de la machine. 2. Remplacez la capsule (si nécessaire). 3. Débranchez le câble d'alimentation, attendez 10 secondes, puis rebranchez-le. 4. Fermez la machine et appuyez sur le bouton pour la mettre sous tension, puis appuyez de nouveau pour lancer la préparation du café. Si le problème persiste, appelez Nespresso.
<p>12 Le voyant clignote de façon intermittente à 3 reprises, puis reste allumé.</p>	<ul style="list-style-type: none"> • Détartrage requis : une fois que l'alerte apparaît, l'utilisateur peut encore préparer quelques cafés avant que le détartrage ne devienne obligatoire.

VERTUO PLUS

<p>7b Fuite de café.</p>	<ul style="list-style-type: none"> • Ouvrez la partie supérieure de la machine ; la capsule est éjectée automatiquement. Procédez ensuite au nettoyage. • Videz et nettoyez le support de tasse. • Procédez au détartrage de la machine si nécessaire. • Si le problème persiste, appelez le Centre de Relation Client.
---------------------------------	---

ES-
LATAM

VERTUO / VERTUO NEXT / VERTUO PLUS

<p>1 No hay luz en el botón.</p>	<ul style="list-style-type: none"> • La máquina se ha apagado automáticamente; presione el botón o desbloquee la máquina. • Revise el enchufe, voltaje y fusibles.
<p>2 No extrae café ni agua.</p>	<ul style="list-style-type: none"> • Revise que el tanque de agua esté lleno. • Revise que una cápsula nueva esté en el compartimento y en la posición correcta, que la perilla esté correctamente bloqueada y presione el botón para iniciar. • Descalcifique de ser necesario. • Abra el cabezal de la máquina y deje que la cápsula sea expulsada. Realice la limpieza según la sección de limpieza.

3	El café no está lo suficientemente caliente.	<ul style="list-style-type: none"> • Pre caliente la taza con agua caliente. • Descalcifique de ser necesario.
4	Fuga o flujo de agua inusual.	<ul style="list-style-type: none"> • Revise que el tanque de agua esté correctamente colocado.
5	La máquina pasa a modo OFF.	<ul style="list-style-type: none"> • Para ahorrar energía, la máquina se apagará después de 2 minutos sin uso. • Revise la sección "Modo ahorro de energía".
6	Hay restos de café en la taza.	<ul style="list-style-type: none"> • Realice el proceso de limpieza dos veces. • Revise la sección "Limpieza".

VERTUO / VERTUO NEXT

7	La máquina no inicia y tiene encendida la luz. Si hay parpadeo, revise los siguientes puntos.	<ul style="list-style-type: none"> • Revise que la perilla esté correctamente bloqueada. • Si desea preparar un café o Espresso, revise que una cápsula nueva está insertada en la posición correcta, que la perilla está correctamente cerrada y pulse el botón de inicio. • Si está limpiando, descalcificando o vaciando el sistema, revise que no hay cápsulas insertadas, después cierre, bloquee la máquina y presione el botón para iniciar una de estas operaciones.
8	La máquina no inicia y la luz parpadea alternadamente; 1 parpadeo y 1 pausa.	<ul style="list-style-type: none"> • Llene el tanque de agua y presione el botón para iniciar. • Revise que la máquina está correctamente bloqueada.
9	La luz parpadea mientras la máquina está funcionando.	<ul style="list-style-type: none"> • Si el café fluye de manera normal, esto indica que la máquina funciona correctamente. • Si solo fluye agua, la máquina está ejecutando la solicitud del usuario para la limpieza, descalcificación o vaciado del sistema. • Apague la máquina mediante la presión por 3 segundos del botón y después presiónelo de nuevo para encender la máquina. Ahroa espere aproximadamente 20 minutos para permitir que la máquina se enfríe después del uso extensivo.
10	La luz parpadea y la máquina no inicia.	<ul style="list-style-type: none"> • Tomará un poco de tiempo antes de que el flujo de café inicie (debido a la lectura del código de barras y pre-infusión del café). • Revise que una cápsula nueva esté en el compartimento y en la posición correcta, que la perilla está correctamente bloqueada y presione el botón para iniciar. • Llene el tanque de agua y presione el botón para iniciar. • Apague la máquina mediante la presión por 3 segundos del botón y después presiónelo de nuevo para encender la máquina. Ahroa espere aproximadamente 20 minutos para permitir que la máquina se enfríe después del uso extensivo.
11	La luz parpadea alternadamente 2 veces y tiene una pausa continúa. La máquina no inicia.	<ul style="list-style-type: none"> • Durante la preparación de café/Espresso: 1) Desbloquee la máquina y abra el cabezal de la máquina para revisar que una cápsula nueva y no dañada esté insertada en la posición correcta. 2) Revise que la perilla está en la posición LOCKED. 3) Revise que el tanque de agua esté lleno. • Durante la descalcificación, vaciado y limpieza: 1) Revise que no haya cápsula insertada. 2) Revise que la perilla se encuentra en la posición LOCKED. • Durante la programación del volumen: 1) Revise que una cápsula esté correctamente insertada. 2) Por favor revise la sección correspondiente. • Si el problema persiste: <ol style="list-style-type: none"> 1. Desbloquee la máquina y abra el cabezal. 2. Reemplace la cápsula (de ser necesario). 3. Desconecte el cordón de alimentación del enchufe y conéctela nuevamente después de 10 segundos. 4. Cierre el cabezal y presione el botón de encendido; presiónelo nuevamente para iniciar la preparación. Si el problema persiste, contacte al Club Nespresso.

12 La luz parpadea alternadamente 3 veces y después se mantiene.	<ul style="list-style-type: none"> • La descalcificación es necesaria: la máquina puede ser utilizada algunas ocasiones más después de esta alerta hasta que la descalcificación se vuelve necesaria.
--	--

VERTUO PLUS

7b Fuga de café.	<ul style="list-style-type: none"> • Abra el cabezal de la máquina y deje que la cápsula sea expulsada. Realice la limpieza. • Vacíe y limpie el soporte para tazas. • Descalcifique de ser necesario. • Si el problema persiste, contacte al Club Nespresso.
------------------	---

BR

VERTUO / VERTUO NEXT / VERTUO PLUS

1 Sem luz no botão.	<ul style="list-style-type: none"> • A máquina desligou automaticamente; aperte o botão ou destrave a máquina. • Verifique a tomada, o conector, a voltagem e o fusível.
2 Sem café, sem água.	<ul style="list-style-type: none"> • Verifique se o reservatório de água está cheio. • Verifique se há uma cápsula nova inserida na posição correta e se a alavanca está devidamente travada e aperte o botão para iniciar. • Se necessário, faça a descalcificação. • Abra a tampa da máquina para que a cápsula seja ejetada. Em seguida, faça a limpeza segundo as instruções da seção correspondente.
3 O café não está suficientemente quente.	<ul style="list-style-type: none"> • Preaqueça a xícara com água potável quente da torneira. • Se necessário, faça a descalcificação.
4 Vazamento ou fluxo de café incomum.	<ul style="list-style-type: none"> • Verifique se o reservatório de água está posicionado corretamente.
5 A máquina é desligada.	<ul style="list-style-type: none"> • Para economizar energia, a máquina será desligada após 2 minutos de inatividade. • Consulte o parágrafo sobre "Conceito de economia de energia".
6 Há pó de café na xícara.	<ul style="list-style-type: none"> • Realize o procedimento de limpeza duas vezes. • Consulte o parágrafo sobre "Limpeza".

VERTUO / VERTUO NEXT

7 A máquina não começa a funcionar e a luz está acesa. Se a luz estiver piscando, consulte os itens a seguir.	<ul style="list-style-type: none"> • Verifique se a alavanca está devidamente travada. • Se quiser preparar um Café ou um Espresso, verifique se há uma cápsula nova inserida na posição correta e se a alavanca está devidamente travada e aperte o botão para iniciar. • Se estiver fazendo limpeza, descalcificando ou esvaziando o sistema, verifique se não há uma cápsula inserida e, em seguida, trave a máquina e aperte o botão para iniciar uma dessas operações.
8 A máquina não começa a funcionar e a luz pisca alternadamente: uma piscada e uma pausa.	<ul style="list-style-type: none"> • Encha o reservatório de água e aperte o botão para começar. • Verifique se a alavanca está devidamente travada.

<p>9 A luz pisca com a máquina em operação.</p>	<ul style="list-style-type: none"> • Se o café estiver fluindo normalmente, isso indica que a máquina está funcionando da forma correta. • Se houver fluxo apenas de água, a máquina está executando uma solicitação do usuário de limpeza, descalcificação ou esvaziamento do sistema. Consulte o parágrafo correspondente deste manual do usuário. • Coloque a máquina no modo DESLIGADO apertando o botão por 3 segundos e, em seguida, apertando-o novamente para ligar a máquina. Agora, aguarde aproximadamente 20 minutos até que a máquina esfrie após o uso intensivo.
<p>10 A luz pisca e a máquina não está em operação.</p>	<ul style="list-style-type: none"> • Levará algum tempo até que o fluxo de café comece (devido à leitura do código de barras e à pré-umidificação do café). • Verifique se há uma cápsula nova inserida na posição correta e se a alavanca está devidamente travada e aperte o botão para iniciar. • Encha o reservatório de água e aperte o botão para começar. • Coloque a máquina no modo DESLIGADO apertando o botão por 3 segundos e, em seguida, apertando-o novamente para ligar a máquina. Agora, aguarde aproximadamente 20 minutos até que a máquina esfrie após o uso intensivo.
<p>11 A luz pisca alternadamente duas vezes e faz uma pausa continuamente. A máquina não funciona.</p>	<ul style="list-style-type: none"> • Durante a preparação regular de Café/Espresso: 1) Destrave a alavanca e abra a tampa da máquina para verificar se há uma cápsula nova e não danificada inserida na posição correta. 2) Verifique se a alavanca está na posição travada. 3) Verifique se o reservatório de água está cheio. • Durante a descalcificação, o esvaziamento e a limpeza: 1) Verifique se a cápsula foi ejetada. 2) Verifique se a alavanca está na posição travada. • Durante a programação de volume: 1) Verifique se há uma cápsula corretamente inserida. 2) Consulte o capítulo correspondente. • Se o problema persistir: <ol style="list-style-type: none"> 1. Destrave a alavanca e abra a tampa da máquina. 2. Substitua a cápsula (se necessário). 3. Desconecte o cabo de alimentação da tomada e reconecte a máquina à tomada após 10 segundos. 4. Feche a tampa e pressione o botão para ligar e pressione novamente para iniciar a extração. Se o problema persistir, ligue para a Nespresso.
<p>12 Luz piscando alternadamente três vezes e, depois, ficando acesa.</p>	<ul style="list-style-type: none"> • Descalcificação necessária: a máquina pode ser operada somente algumas vezes após esse alerta antes que a descalcificação se torne necessária.

VERTUO PLUS

<p>7b Vazamento de café.</p>	<ul style="list-style-type: none"> • Abra a tampa da máquina para que a cápsula seja ejetada. Faça uma limpeza. • Esvazie e limpe o suporte para xícaras. • Se necessário, faça a descalcificação. • Se o problema persistir, ligue para o Nespresso Club.
-------------------------------------	--

CN

VERTUO / VERTUO NEXT / VERTUO PLUS

<p>1 按键没有灯亮。</p>	<ul style="list-style-type: none"> • 机器已经自动关机;按下按键或“解锁”机器。 • 检查电源、插头、电压和保险丝。
<p>2 没有咖啡,没有水。</p>	<ul style="list-style-type: none"> • 检查水箱是否有水。 • 检查新的粉囊放置在正确的位置,手柄已正确锁定,然后按下按键开始。 • 如果必要请除垢。 • 打开机头,让粉囊弹出。然后按照清洁章节指示进行清洁。

3 咖啡不够热。	<ul style="list-style-type: none"> ·用可饮热水预热杯子。 ·如果必要请除垢。
4 渗漏或咖啡异常流量。	<ul style="list-style-type: none"> ·检查水箱位置是否正确。
5 机器转到“关闭模式”。	<ul style="list-style-type: none"> ·为节省能源,机器在未使用2分钟后会关闭。 ·请查阅“节能概念”章节。
6 杯中残留咖啡渣。	<ul style="list-style-type: none"> ·执行两次清洁程序。 ·请查阅“清洗”章节。

VERTUO / VERTUO NEXT

7 机器无法启动,并且按键灯一直亮着。如果按键灯闪烁,请查阅后续要点。	<ul style="list-style-type: none"> ·检查手柄是否正确锁定。 ·如果您想萃取一杯咖啡或浓缩咖啡,请检查未使用的粉囊是否已正确放置,手柄是否正确锁定,然后按下按钮开始。 ·如果您想清洗、除垢或清空系统,请检查机器未放入粉囊,然后关闭锁定机器,按下按键开始其中之一的操作。
8 机器无法启动,按键闪烁交替:1次闪烁与1次暂停。	<ul style="list-style-type: none"> ·水箱加水然后按键开始。 ·检查手柄是否正确锁定。
9 机器运行中按键闪烁。	<ul style="list-style-type: none"> ·如果出咖啡正常,表示机器正常工作中。 ·如果仅能出水,机器正在执行清洗、除垢或清空系统模式中。请参考用户手册相应章节。 ·按下按键持续3秒关闭机器,然后再次按下按键打开机器。现在等待约20分钟让机器冷却下来。
10 按键灯闪烁,机器没有运行。	<ul style="list-style-type: none"> ·咖啡出来前需要等待一段时间(条形码读取与预湿润咖啡)。 ·检查新粉囊已正确放置在合适位置,手柄已正确锁定,然后按下按键开始。 ·水箱加水然后按下按键开始。 ·按下按键持续3秒关闭机器,然后再次按下按键开机。现在等待约20分钟让机器冷却下来。
11 按键交替闪烁:持续2次闪烁与1次暂停。机器没有运行。	<ul style="list-style-type: none"> ·在正常咖啡/浓缩咖啡制备中:1) 解锁手柄,打开机头检查未使用且完好的粉囊放置在正确位置。2) 检查手柄在“锁定”位置。3) 检查水箱水已装满。 ·在除垢、清空与清洗中:1) 检查粉囊已弹出。2) 检查手柄在“锁定”位置。 ·在杯量识别程序中:1) 检查粉囊是否已正确放置。2) 请参考相应章节内容。 ·如果问题仍然存在: <ol style="list-style-type: none"> 1. 解锁手柄然后打开机头。 2. 更换粉囊(如果需要)。 3. 拔下电源插头,然后10秒后重新插上电源插头。 4. 合上机头,然后按下按键开机,然后再次按键开始萃取,如果问题依然存在,请拨打Nespresso热线。
12 按键灯交替闪烁3次后稳定发光。	<ul style="list-style-type: none"> ·建议除垢:当此警告仅出现几次时机器可以操作,但是如持续出现,则有必要进行除垢。

VERTUO PLUS

7b 咖啡渗漏。	<ul style="list-style-type: none"> ·打开机头,然后让粉囊弹出。然后执行清洗。 ·清空然后清洗杯架。 ·如果必要请除垢。 ·如果问题仍然存在,请拨打Nespresso热线。
----------	---

VERTUO / VERTUO NEXT / VERTUO PLUS

1 按鈕沒有燈號提示。	<ul style="list-style-type: none"> 咖啡機自動關機；按下按鈕或解鎖咖啡機。 檢查總電源、電插座、電壓及保險絲。
2 沒有咖啡與水流出。	<ul style="list-style-type: none"> 檢查水箱是否已加入食水。 檢查是否已正確放置新的粉囊，槓桿是否已鎖定並已按下開始按鈕。 如有需要，請為咖啡機除磷。 打開咖啡機頂部，退出粉囊，然後按照指引進行清洗。
3 咖啡不夠熱。	<ul style="list-style-type: none"> 用加熱的食水預熱咖啡杯。 如有需要，請為咖啡機除磷。
4 漏水或咖啡流出速度異常。	<ul style="list-style-type: none"> 檢查是否已正確放置水箱。
5 咖啡機進入「關機模式」。	<ul style="list-style-type: none"> 為了節省能源，咖啡機閒置2分鐘後會自動關機。 詳情請參閱「節能概念」部分。
6 杯中留有咖啡粉末。	<ul style="list-style-type: none"> 進行2次清洗程序。 詳情請參閱「清洗」部分。

VERTUO / VERTUO NEXT

7 咖啡機未啟動，燈號已持續亮起。如燈號閃爍，請參閱以下數點。	<ul style="list-style-type: none"> 檢查是否已正確鎖定槓桿。 如欲調製咖啡或 Espresso，請檢查是否已正確放置新的粉囊，槓桿是否已鎖定並已按下開始按鈕。 如您正在清洗、除磷或清空系統，請確認咖啡機內已沒有粉囊，然後關上頂部並鎖定咖啡機，再按下按鈕，開始進行有關程序。
8 咖啡機未啟動，燈號輪流閃爍；閃爍1次，再暫停1次。	<ul style="list-style-type: none"> 為水箱加入食水，再按下按鈕開始。 檢查是否已正確鎖定槓桿。
9 咖啡機運作時燈號閃爍。	<ul style="list-style-type: none"> 如咖啡正常流出，表示咖啡機運作正常。 如只有水流出，咖啡機正執行清洗、除磷或清空系統的指令。詳情請參閱本使用指南的相關部分。 按下按鈕3秒令咖啡機進入「關機模式」，然後再按一次啟動，等待約20分鐘，待咖啡機得以在長時間運作後冷卻。
10 燈號閃爍，但咖啡機沒有運作。	<ul style="list-style-type: none"> 咖啡將需要一段時間才流出，以讀取條碼及浸泡咖啡。 檢查是否已正確放置新的粉囊，槓桿是否已鎖定並已按下開始按鈕。 為水箱加入食水，再按下按鈕開始。 按下按鈕3秒令咖啡機進入「關機模式」，然後再按一次啟動，等待約20分鐘，待咖啡機得以在長時間運作後冷卻。
11 燈號持續輪流閃爍2次，再暫停1次。咖啡機沒有運作。	<ul style="list-style-type: none"> 調製咖啡 / Espresso 期間：1) 解鎖槓桿，打開咖啡機頂部，檢查是否已正確放置新而無損的粉囊。2) 檢查槓桿是否已調至「鎖定」位置。3) 檢查水箱是否已加入食水。 進行除磷、清空或清洗程序期間：1) 檢查粉囊是否已退出。2) 檢查槓桿是否已調至「鎖定」位置。 設定杯量大小期間：1) 檢查是否已正確放置粉囊。2) 請參閱相關指引。 如問題持續： <ol style="list-style-type: none"> 解鎖槓桿，打開咖啡機頂部。 重新放置粉囊（如有需要）。 切斷電源，於10秒後再重新插上插頭。 關上咖啡機頂部，按下按鈕啟動咖啡機，再按一次開始調製。如問題持續，請聯絡 Nespresso。

12 燈號輪流閃爍3次,然後持續亮起。	• 需要除磷:出現此提示後,咖啡機仍可運作數次,隨後就需要進行除磷。
---------------------	------------------------------------

VERTUO PLUS

7b 漏出咖啡。	<ul style="list-style-type: none"> • 打開咖啡機頂部,退出粉囊,然後進行清洗。 • 清空並清洗杯架。 • 如有需要,請為咖啡機除磷。 • 如問題持續,請聯絡 Nespresso 俱樂部。
----------	---

KR

VERTUO / VERTUO NEXT / VERTUO PLUS

1 버튼의 불빛이 꺼짐.	<ul style="list-style-type: none"> • 머신이 자동으로 꺼짐; 버튼을 누르거나 레버를 “잠금 해제” 합니다. • 전원 플러그, 전압, 퓨즈를 확인 합니다.
2 커피와 물이 추출되지 않음.	<ul style="list-style-type: none"> • 물통에 물이 채워져 있는지 확인 합니다. • 새 캡슐이 제대로 장착되어 있고, 헤드가 정상적으로 닫혀 있는지 확인 후 버튼을 누릅니다. • 필요 시 디스케일링을 진행 합니다. • 머신의 헤드를 열어 캡슐을 배출한 후, 청소 하기 부분을 참고하여 청소를 진행 합니다.
3 커피가 충분히 뜨겁지 않음.	<ul style="list-style-type: none"> • 따뜻한 물로 컵을 데운 후 사용 합니다. • 필요 시 디스케일링을 진행 합니다.
4 누수 혹은 커피 추출 문제.	<ul style="list-style-type: none"> • 물통이 제대로 장착되어 있는지 확인 합니다.
5 머신의 전원이 꺼짐.	<ul style="list-style-type: none"> • 에너지 절전을 위해 2분 동안 머신을 사용하지 않으면 자동으로 전원이 꺼집니다. • “절전 모드” 부분을 참고 합니다.
6 컵에 커피 가루가 나옴.	<ul style="list-style-type: none"> • 청소 모드를 2회 진행 합니다. • 청소 하기 부분을 참고하여 청소를 진행 합니다.

VERTUO / VERTUO NEXT

7 머신이 작동하지 않고 불빛이 켜져 있음. 만약 계속 깜빡이는 경우, 다음 해결 방법을 참조.	<ul style="list-style-type: none"> • 머신의 헤드가 제대로 잠겨 있는지 확인 합니다. • 커피를 추출을 하기 위해 사용하지 않은 캡슐이 제대로 장착되어 있는지와 헤드가 정상적으로 잠겨 있는지 확인 후 버튼을 눌러 재시도 합니다. • 만약 청소, 디스케일링, 비우기 모드를 할 경우에는 사용한 캡슐이 머신 내부에 남아 있는지 확인 한 후 헤드를 잠근 후, 재실행 합니다.
8 머신이 작동하지 않고 불빛이 켜졌다 꺼짐을 반복; 1번 켜지고 1번 꺼짐.	<ul style="list-style-type: none"> • 물통에 물을 채운 뒤 버튼을 누릅니다. • 레버가 제대로 잠겨 있는지 확인 합니다.
9 머신이 작동 중에 불빛이 깜빡임.	<ul style="list-style-type: none"> • 만약 커피가 정상적으로 나오는 상태이면, 머신이 정상적으로 작동함을 나타내는 불빛 입니다. • 만약 물이 나오는 상태이면 청소, 디스케일링 혹은 물 비우기를 실행하는 중입니다. 해당 부분의 사용 설명서를 참조 하십시오. • 버튼을 3초간 눌러 머신의 전원을 끈 후, 다시 버튼을 눌러 전원을 켵니다. 약 20분 정도 머신이 냉각 되길 기다립니다.

<p>10 불빛이 깜빡이며 머신이 작동하지 않음.</p>	<ul style="list-style-type: none"> • 커피가 나오는데까지 약간의 시간이 소요 됩니다. (바코드를 읽고 커피 가루를 프리웨어팅하는 중입니다). • 사용하지 않은 캡슐이 제대로 장착되었는지와 레버가 정상적으로 잠겨 있는지 확인 후, 버튼을 누릅니다. • 물통을 채운 후 다시 버튼을 누르십시오. • 버튼을 3초간 눌러 머신의 전원을 끈 후, 다시 버튼을 눌러 전원을 켵니다. 약 20분 정도 머신이 냉각 되길 기다립니다.
<p>11 버튼의 불빛이 두번 깜빡이고 한번 멈추며 머신이 작동하지 않음.</p>	<ul style="list-style-type: none"> • 정상적인 커피 추출 중 일 경우 : 1) 레버를 잠금 해제하여 헤드를 연 후 찌그러지지 않은 캡슐이 정상적인 위치에 놓여있는지 확인합니다. 2) 레버가 “잠금” 위치에 있는지 확인합니다. 3) 물통에 물이 채워져 있는지 확인합니다. • 디스케일링, 비우기, 청소하기 중 : 1) 머신 내부에 캡슐이 배출 되었는지 확인 합니다. 2) 레버가 “잠금” 위치에 있는지 확인합니다. • 추출량 설정 중 : 1) 캡슐이 제대로 장착되어 있는지 확인 합니다. 2) 추출량 설정 페이지를 참고합니다. • 만약 문제가 지속되면 : <ol style="list-style-type: none"> 1. 레버를 잠금 해제하고 머신의 헤드를 엽니다. 2. 캡슐을 교체 합니다. (필요 시) 3. 콘센트에서 전원 플러그를 분리한 후 약 10초 뒤에 다시 연결 합니다. 4. 머신의 헤드를 닫고 버튼을 눌러 전원을 켜고 추출을 위해 다시 버튼을 누릅니다. 만약 문제가 지속되면 네스프레소 클럽으로 연락하십시오.
<p>12 불빛이 3번 깜빡인 후 켜짐 유지.</p>	<ul style="list-style-type: none"> • 디스케일링이 필요함 : 알람이 나타난 이후로 디스케일링을 진행하지 않으면 몇 잔의 커피밖에 추출하지 못합니다.

VERTUO PLUS

<p>7b 커피 누수.</p>	<ul style="list-style-type: none"> • 머신의 헤드를 열어 캡슐을 배출한 뒤 청소 하기 부분을 참고하여 청소를 진행합니다. • 캡슐 컨테이너와 컵 지지대를 비웁니다. • 필요 시 디스케일링을 진행합니다. • 문제가 지속될 경우, 네스프레소 클럽으로 연락합니다.
------------------	--

<ul style="list-style-type: none"> • במהלך הכנת קפה / אספרסו : (1 יש לפתוח את נעילת הידית ולפתוח את ראש המכונה כדי לבדוק אם הוכנסה קפסולה חדשה ותקינה ללא נזק במצב הנוון. (2 בדוק שהידית במצב "נעול". (3 בדוק שמכל המים מלא. • במהלך ניקוי אבנית וריקון המכונה : (1 בדוק שהקפסולה נפלטת. (2 בדוק שהידית במצב "נעול". • בתהליך התכנות: (1 בדוק שהקפסולה הוכנסה היטב. (2 עיין בפרק המקביל. אם הבעיה נמשכת: 1. שחרר את נעילת הידית ופתח את המכונה. 2. החלף קפסולה (במידת הצורך). 3. נתק את כבל החשמל מהשקע וחבר את הכבל מחדש לשקע שוב לאחר 10 שניות. 4. סגור את הראש ולחץ על הכפתור כדי להפעיל את המכונה ולחץ שוב כדי להתחיל. אם הבעיה נמשכת, התקשר לנספרסו. 	<p>11 אור מהבהב לסירוגין 2 הבהובים ו- הבהוב 1 רצוף. המכונה אינה פועלת.</p>
<ul style="list-style-type: none"> • נדרש לבצע ניקוי אבנית : ניתן להפעיל את המכונה כאשר ההתרעה מופיעה רק מספר פעמים לאחר התרעה זו לפני שניקוי האבנית נחוץ. 	<p>12 אור מהבהב לסירוגין שלוש פעמים ואז דולק באופן קבוע.</p>

VERTUO PLUS

<ul style="list-style-type: none"> • פתח את ראש המכונה ואפשר לקפסולה להיפלט. ואז לבצע ניקוי. • רוקן ונקה את תמיכת הגביע. • הסר במידת הצורך. • אם הבעיה נמשכת, התקשר למועדון נספרסו. 	<p>7b בזילת קפה.</p>
---	-----------------------------









<ul style="list-style-type: none"> • המכונה כבתה בצורה אוטומטית; לחץ על הכפתור או על "בטל נעילה" של המכונה. • בדוק את המתח, התקע, השקע. 	1 אין אור בכפתור.
<ul style="list-style-type: none"> • בדוק שמכיל המים מלא. • בדוק שהקפסולה מוכנסת במצב הנכון, שהידיית נעולה כראוי ולחץ על הכפתור כדי להתחיל. • הסר במידת הצורך. • פתח את ראש המכונה ואפשר לקפסולה להיפלט. לאחר מכן ניתן לבצע ניקוי לפי פרק הניקוי. 	2 אין קפה, אין מים.
<ul style="list-style-type: none"> • מחממים כוס עם מים חמים. • הסר במידת הצורך. 	3 קפה לא מספיק חם.
<ul style="list-style-type: none"> • בדוק שמכיל המים ממוקם היטב. 	4 זליגה או זרימת קפה חריגה.
<ul style="list-style-type: none"> • כדי לחסוך באנרגיה המכונה תכבה לאחר 2 דקות של שימוש. • ראה סעיף "חיסכון באנרגיה". 	5 המכונה עוברת למצב "OFF".
<ul style="list-style-type: none"> • בצע את הליך הניקוי פעמיים. • ראה סעיף "ניקוי". 	6 גרגרי קפה בגביע.

VERTUO / VERTUO NEXT

<ul style="list-style-type: none"> • בדוק שהידיית נעולה כראוי. • אם ברצונכם להכין קפה או אספרסו, בדקו שהקפסולה החדשה מוכנסת במצב הנכון, שהידיית נעולה כראוי ולחצו על הכפתור כדי להתחיל. • אם אתה מבצע ניקוי אבנית או מרוקן את המערכת, בדוק שלא הוכנסה קפסולה ואז סגור, נעל את המכונה ולחץ על הכפתור כדי להתחיל באחת מהפעולות הללו. 	7 המכונה אינה פועלת אך ישנו אור דולק באופן קבוע. אם האור מהבהב, ראה את הנקודות הבאות.
<ul style="list-style-type: none"> • מלא את מיכל המים ולחץ על הכפתור כדי להתחיל. • בדוק שהידיית נעולה כראוי. 	8 המכונה אינה מופעלת ונורית מהבהבת לסירוגין; הבהוב 1 והשהייה אחת.
<ul style="list-style-type: none"> • אם קפה זורם כרגיל, הדבר מצביע על כך שהמכשיר פועל כראוי. • אם רק מים זורמים, המכונה מבקשת מהמשתמש לבצע ניקוי אבנית או ריקון המערכת. עיין בפסקה המתאימה במדריך למשתמש זה. • העבר את המכונה למצב כבוי על ידי לחיצה על הכפתור למשך 3 שניות ואז לחץ עליו שוב כדי להפעיל את המכונה. עכשיו המתן כ 20 דקות כדי לאפשר למכונה להתקרר לאחר שימוש נרחב. 	9 האור מהבהב בזמן שהמכונה פועלת.
<ul style="list-style-type: none"> • זה ייקח זמן עד שזרימת הקפה תתחיל (עקב קריאת ברקוד והרטבת הקפה מראש). • בדוק שהקפסולה החדשה מוכנסת במצב הנכון, שהידיית נעולה כראוי ולחץ על הכפתור כדי להתחיל. • מלא את מיכל המים ולחץ על הכפתור כדי להתחיל. • העבר את המכונה למצב כבוי על ידי לחיצה על הכפתור למשך 3 שניות ואז לחץ עליו שוב כדי להפעיל את המכונה. עכשיו המתן כ 20 דקות כדי לאפשר למכונה להתקרר לאחר שימוש נרחב. 	10 האור מהבהב והמכונה אינה פועלת.

12 SPECIFICATIONS

FR SPÉCIFICATIONS ES-LATAM ESPECIFICACIONES
 BR ESPECIFICAÇÕES CN 规格 HK 規格 KR 머신 사양
 מפרט טכני IL

VERTUO						
 230 V, 50 Hz, 1600 W AU: 240 V, 50 Hz, 1700 W • KR: 220 V, 60 Hz, 1450 W • MX: 127 V~ 60 Hz 1420 W • USA, CA: 120 V, 60 Hz, 1350 W • KRUPS: ~ 220-240 V, 50 Hz, 1260 W						
 4.9 kg						
 1.2 L / 1.6 L						
Nespresso	Bork	Breville	DeLonghi	KRUPS	Magimix	
GCA1, GCC1	-	BNV220	EN135	XN901	M650	
VERTUO PLUS						
 ~220-240 V, 50 Hz, 1260 W BR, KR: 220V, 60Hz, 1150W • CN: 220V~, 50Hz, 1150W • MX: 127 V ~, 60 Hz, 1520 W • USA, CA: 120 V, 60 Hz, 1300 W • ~240V, 50Hz: 1'380 W / ~230V, 50Hz: 1'260 W / ~220V, 50/60Hz: 1'160 W						
 4.6 kg						
 1.2 L / 1.8 L						
Nespresso	Bork	Breville	DeLonghi	KRUPS	Magimix	
GCB2, GDB2	-	BNV400	ENV155	XN900	M600	
VERTUO NEXT						
 220-240 V, 50/60 Hz, 1300-1500 W CN: 220V~, 50Hz, 1300 W • MX: 127 V~, 60 Hz, 1380 W • USA, CA: 120 V, 60 Hz, 1500 ~						
 4 kg						
 1.1 L						
Nespresso	Bork	Breville	DeLonghi	KRUPS	Magimix	
GCV1, GDV1	-	-	-	-	-	



KR 보증

네스프레소는 2년 동안 머신의 결함에 대하여 보증합니다. 보증 기간은 머신 구입 당일부터 유효하며, 구입 일자를 확인하기 위해 구입 증빙 자료 원본을 요구할 수 있습니다. 보증 기간 동안, 네스프레소는 구매자의 비용 부담 없이 자체 판단에 따라 머신을 수리 또는 교환해 드립니다. 수리된 머신과 부품은 원 보증 기간의 잔여일 또는 6개월 중 더 많이 남은 기간 동안 보증됩니다. 이 제한적 보증에는 부주의, 사고, 오용 또는 정상적인 마모 및 균열, 머신 사용 지침을 따르지 않거나 무시해서 발생한 문제, 부적절하거나 적절하지 않은 유지 관리, 합숙 침전 물이나 디스케일링, 머신에 맞지 않은 전압 사용, 공인되지 않은 머신의 개조 또는 수리, 상업적인 목적의 사용, 화재, 반계, 홍수 또는 다른 외적인 요인에 따른 결과로 발생한 결함은 포함되지 않습니다. 이 보증은 머신을 구입한 국가 또는 네스프레소가 동일한 기술 사양으로 동일한 모델(머신모델명, 전압, 전원 플러그 모양 등이 다르면 보증이 적용되지 않습니다)을 판매하고, 그에 대한 서비스를 제공하고 있는 국가에서만 유효합니다. 구입한 국가가 아닌 타 국가에서의 보증 서비스는 서비스를 제공하는 국가에서의 보증과 동일한 조건으로 한정됩니다. 법적으로 허용되는 범위를 제외하고 본 제한적 보증 조건은 머신을 판매 시 적용되는 의무적인 법적권한을 제외, 제한 또는 수정하지 않으며, 그러한 권리의 부가 사항입니다. 머신 사용 중 문제가 있다고 생각되시면, 네스프레소 클럽으로 연락 주십시오. 보다 자세한 정보를 얻으시려면 www.nespresso.com 을 방문하십시오.

الضمان AR

تضمن نسبرسو أن هذا المنتج حال من العيوب في المواد والتصنيع، لمدة سنتين من تاريخ الشراء. تبدأ فترة الضمان من تاريخ الشراء وتشترط نسبرسيو إبراز وثيقة الشراء الأصلية للتأكد من تاريخ الشراء. خلال هذه الفترة ستقوم نسبرسيو إما بإصلاح أو استبدال أي منتج معطل أو يعاني من خلل، وفقاً لتقديرها، مجاناً. وسيتم ضمان المنتجات البديلة أو الأجزاء التي تم تصليحها للمدة المتبقية من فترة ضمان الجهاز الأصلي أو لفترة ستة أشهر؛ الفترة الأطول من بينهما. لا ينطبق هذا الضمان المحدود على أي عيب ناتج عن الإهمال أو الحوادث أو سوء الاستخدام أو أي سبب آخر خارج عن إرادة نسبرسيو، بما في ذلك، على سبيل المثال، لد الحصر: الدهناء والتلف الناتج عن الاستخدام العادي، أو عدم اتباع تعليمات المنتج أو إهمالها، أو الصيانة غير السليمة أو غير الكافية، أو ترسبات الكالسيوم أو إزالة الترسبات، أو التوصيل بمصدر طاقة غير مناسب، أو القيام بتعديل أو إصلاح غير مصرح به، أو الاستخدام للأغراض تجارية، أو الحرق، أو البرق، أو الفيضانات. أو أية أسباب خارجية أخرى. قد يلغى هذا الضمان إذا استخدمت الماكينة للأغراض تجارية. يسري هذا الضمان في بلد الشراء فقط وفي البلدان الأخرى التي تباع فيها منتجات نسبرسيو أو تتوافر فيها الصيانة لنفس الطراز بمواصفات فنية متطابقة. تقتصر خدمة الضمان خارج بلد الشراء على بنود وشروط الضمان المتاحة في بلد الخدمة. وفي حال عدم تغطية تكلفة الإصلاحات أو الاستبدال بهذا الضمان، ستقوم نسبرسيو بإبلاغ المالك وتقاضى التكلفة من المالك. وباستثناء الحدّ المسموح به بموجب القانون المعمول به، فإن شروط هذا الضمان المحدود لا تستبعد أو تُقيّد أو تُعدّل الحقوق القانونية الإلزامية المطبقة على بيع هذا المنتج للمستهلك، وهي مضافة إلى تلك الحقوق. إذا كنت تطنّ أن هناك عيباً في المنتج الذي اشتريته، فاتصل بشركة نسبرسيو للحصول على التعليمات حول مكان إرسال المنتج لإصلاحه. يرجى زيارة موقعنا الإلكتروني على العنوان www.nespresso.com للتعرف على كيفية الاتصال بنا.



NESPRESSO

WARRANTY

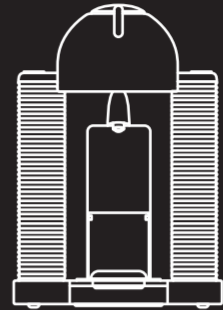

VERTUO

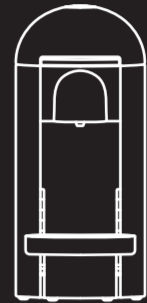

VERTUO PLUS



VERTUO NEXT

EN WARRANTY FR GARANTIE ES-LATAM GARANTÍA DE GARANTIE IT GARANZIA ES GARANTÍA
PT GARANTIA PL GWARANCJA RU ГАРАНТИЯ NL GARANTIE BR GARANTIA DA GARANTI
NO GARANTI SV GARANTI FI TAKUUS CN 保修条例 HK 保養條款 KR 보증
الضمان AR



www.nespresso.com



Z WARRANTY

Nespresso gwarantees this product against defects in materials and workmanship for a period of 2 years. The guarantee period begins on the date of purchase and **Nespresso** requires presentation of the original proof of purchase to ascertain the date. During the guarantee period, **Nespresso** will either repair or replace, at its discretion, any defective product at no charge to the owner. Replacement products or repaired parts will be warranted only for the unexpired portion of the original warranty or six months, whichever is greater. This limited guarantee does not apply to any defect resulting from negligence, accident, misuse, or any other reason beyond **Nespresso's** reasonable control, including but not limited to: normal wear and tear, negligence or failure to follow the product instructions, improper or inadequate maintenance, calcium deposits or descaling, connection to improper power supply, unauthorized product modification or repair, use for commercial purposes, fire, lightning, flood or other external causes. This guarantee is valid only in the country of purchase or in such other countries where **Nespresso** sells or services the same model with identical technical specifications. Guarantee service outside the country of purchase is limited to the terms and conditions of the corresponding guarantee in the country of service. Should the cost of repairs or replacement not be covered by this guarantee, **Nespresso** will advise the owner and the cost shall be charged to the owner. This limited guarantee shall be the full extent of **Nespresso's** liability however caused. Except to the extent allowed by applicable law, the terms of this limited guarantee do not exclude, restrict or modify the mandatory statutory rights applicable to the sale of this product and are in addition to those rights. If you believe your product is defective, contact **Nespresso** for instructions on how to proceed with a repair. Please visit our website at **www.nespresso.com** for contact details.

FR GARANTIE

Nespresso garantit ce produit contre les défauts au niveau des matériaux et de la fabrication pour une période de 2 ans. La période de garantie commence à la date d'achat et **Nespresso** exige la présentation de la preuve originale d'achat pour en constater la date. Durant la période de garantie, **Nespresso** réparera, à sa discrétion, tout produit défectueux sans frais pour le propriétaire. Les produits échangés et les pièces réparés seront garantis uniquement pendant la durée restante de la garantie originale ou durant six mois, l'échéance la plus lointaine faisant foi. Cette garantie limitée ne s'applique pas à tout défaut résultant d'une négligence, d'un accident, d'une utilisation inadaptée ou de toute autre raison hors du contrôle raisonnable de **Nespresso**, y compris mais sans s'y limiter: l'usure normale, la négligence ou le non-respect du mode d'emploi du produit, l'entretien inadapté ou inadéquat, les dépôts calcaires ou le détarrage, le branchement à une sortie électrique inadaptée, la modification ou la réparation non autorisée du produit, l'utilisation à des fins commerciales, les dommages causés par le feu, la foudre, les inondations ou toute autre cause extérieure. Cette garantie n'est valable que dans le pays d'achat ou dans les pays où **Nespresso** commercialise ou répare le même modèle d'appareil ayant des spécifications techniques identiques. Le service de garantie hors du pays d'achat se limite aux conditions de la garantie correspondante dans le pays où l'entretien est effectué. Si le coût des réparations ou de remplacement n'est pas couvert par cette garantie, **Nespresso** informera le propriétaire qui devra honorer ces frais. Cette garantie limitée constituera l'intégralité de la responsabilité de **Nespresso**, quelque soit la cause. Les conditions de la présente garantie limitée s'ajoutent aux droits statutaires obligatoires applicables à la vente du produit et ne les excluent, ni ne les restreignent ou modifient en rien, sauf dans les limites autorisées par la loi. Si vous pensez que votre produit est défectueux, veuillez contacter **Nespresso** pour obtenir des renseignements concernant la marche à suivre pour le faire réparer. Veuillez consulter notre site Internet au **www.nespresso.com** pour obtenir les coordonnées de contact.

ES GARANTÍA

La garantía de **Nespresso** cubre este producto frente a cualquier defecto de sus materiales y de fabricación durante dos años. El periodo de garantía se inicia en la fecha de compra y **Nespresso** requiere la presentación del justificante original de compra para determinar dicha fecha. Durante el periodo de garantía, **Nespresso** reparará o sustituirá cualquier artículo defectuoso sin coste para el propietario. Los artículos de sustitución o las piezas reparadas estarán cubiertos por la garantía únicamente durante el periodo no consumido de la garantía original o durante seis meses, el plazo que resulte mayor. Esta garantía limitada no se aplica a los defectos causados por negligencia, accidente, uso indebido o cualquier otro motivo que se encuentre fuera del control razonable de **Nespresso**, incluidos, entre otros: el desgaste normal, la inobservancia de las instrucciones del producto o del manual de funcionamiento, el mantenimiento incorrecto o inadecuado, los depósitos de calcio o la descalcificación, la conexión a una fuente de alimentación inadecuada, la modificación no autorizada del producto, fuego, rayos, inundaciones u otras causas externas. El uso del producto con fines comerciales puede anular esta garantía. Esta garantía solo es válida en el país de compra o en aquellos países en los que **Nespresso** comercialice o suministre el mismo modelo con idénticas especificaciones técnicas. El servicio de garantía fuera del país de compra queda limitado a los términos y condiciones de la garantía correspondiente en el país del servicio. En caso de que el coste de las reparaciones o de la sustitución no esté cubierto por esta garantía, **Nespresso** advertirá de ello al propietario y el cargado dicho coste. A excepción de lo que permita la legislación aplicable, los términos de esta garantía limitada no excluyen, restringen ni modifican los derechos legales obligatorios aplicables a la venta de este producto y se suman a estos derechos. Si creees que tu producto es defectuoso, ponte en contacto con **Nespresso** para recibir instrucciones sobre cómo proceder con la reparación. Por favor, visita nuestra página web (**www.nespresso.com**) para consultar los datos de contacto.

AU WARRANTY

Nespresso warrants this product against defects in materials and workmanship for a period of 2 years. The warranty period begins on the date of purchase and **Nespresso** requires presentation of the original proof of purchase to ascertain the date. During the warranty period, **Nespresso** will either repair or replace any defective product at no charge to the owner. Replacement products or repaired parts will be warranted only for the unexpired portion of the original warranty or six months, whichever is greater. This limited warranty does not apply to any defect resulting from negligence, accident, misuse, or any other reason beyond **Nespresso's** reasonable control, including but not limited to: normal wear and tear, failure to follow the product instructions and service manual, improper or inadequate maintenance, calcium deposits or descaling, connection to improper power supply, unauthorized product modification, fire, lightning, flood or other external causes. The use for commercial purposes could void this warranty. This warranty is valid only in the country of purchase or in such other countries where **Nespresso** sells or services the same model with identical technical specifications. Warranty service outside the country of purchase is limited to the terms and conditions of the corresponding warranty in the country of service. Should the cost of repairs or replacement not be covered by this warranty, **Nespresso** will advise the owner and the cost shall be charged to the owner. Except to the extent allowed by applicable law, the terms of this limited warranty do not exclude, restrict or modify the mandatory statutory rights applicable to the sale of this product and are in addition to those rights. If you believe your product is defective, contact **Nespresso** for instructions on how to proceed with a repair. In Australia, our goods come with guarantees that cannot be excluded under the Australian Consumer Law. You are entitled to a replacement or refund for a major failure and for compensation for any other reasonably foreseeable loss or damage. You are also entitled to have the goods repaired or replaced if the goods fail to be of acceptable quality and the failure does not amount to a major failure. Please visit our website at **www.nespresso.com** for contact details. Nespresso Australia, 201 Miller Street, North Sydney, NSW 2060, Australia

US/CA WARRANTY

Nespresso warrants this product against defects in materials and workmanship for a period of 1 year. The warranty period begins on the date of purchase and **Nespresso** requires presentation of the original proof of purchase to ascertain the date. During the warranty period, **Nespresso** will either repair or replace any defective product at no charge to the owner. Replacement products or repaired parts will be warranted only for the unexpired portion of the original warranty or six months, whichever is greater. This limited warranty does not apply to any defect resulting from negligence, accident, misuse, or any other reason beyond **Nespresso's** reasonable control, including but not limited to: normal wear and tear, failure to follow the product instructions and User Manual, improper or inadequate maintenance, calcium deposits or descaling, connection to improper power supply, unauthorized product modification, fire, lightning, flood or other external causes. The use for commercial purposes could void this warranty. This warranty is valid only in the country of purchase or in such other countries where **Nespresso** sells or services the same model with identical technical specifications. Warranty service outside the country of purchase is limited to the terms and conditions of the corresponding warranty in the country of service. Should the cost of repairs or replacement not be covered by this warranty, **Nespresso** will advise the owner and the cost shall be charged to the owner. Except to the extent allowed by applicable law, the terms of this limited warranty do not exclude, restrict or modify the mandatory statutory rights applicable to the sale of this product and are in addition to those rights. If you believe your product is defective, contact **Nespresso** for instructions on how to proceed with a repair. Please visit our website at **www.nespresso.com** for contact details.

CA GARANTIE

Nespresso garantit ce produit contre les défauts de matériaux et de fabrication pour une période de 1 an. La période de garantie débute à la date d'achat et **Nespresso** exige la présentation de la preuve d'achat originale pour établir la date. Pendant la période de garantie, **Nespresso** réparera ou remplacera tout produit défectueux sans frais pour le propriétaire. Les produits de remplacement ou les pièces réparées ne seront garantis que pour la partie non expirée de la garantie d'origine ou pour une période de six mois, selon la période la plus longue. Cette garantie limitée ne s'applique pas aux défauts résultant d'une négligence, d'un accident, d'une mauvaise utilisation ou de toute autre raison échappant au contrôle raisonnable de **Nespresso**, notamment: l'usure normale, le non-respect des instructions du produit et du manuel de l'utilisateur, entretien, dépôts de calcaire ou de détarrage, connexion à une alimentation électrique incorrecte, modification non autorisée du produit, incendie, éclair, inondation ou toute autre cause externe. L'utilisation à des fins commerciales pourrait annuler cette garantie. Cette garantie n'est valable que dans le pays d'achat ou dans les autres pays où **Nespresso** vend ou entretient le même modèle avec des spécifications techniques identiques. Le service de garantie en dehors du pays d'achat est limité aux conditions générales de la garantie correspondante dans le pays de service. Si les coûts de réparation ou de remplacement ne sont pas couverts par cette garantie, **Nespresso** en informera le propriétaire et ce coût sera à la charge de ce dernier. Sauf dans la mesure autorisée par la loi en vigueur, les termes de cette garantie limitée n'excluent, ne restreignent ou ne modifient pas les droits légaux impératifs applicables à la vente de ce produit et s'ajoutent à ces droits. Si vous pensez que votre produit est défectueux, contactez **Nespresso** pour obtenir des instructions sur la procédure de réparation. Veuillez visiter notre site Web à l'adresse **www.nespresso.com** pour obtenir les coordonnées.

ES-LATAM GARANTÍA

Nespresso garantiza este aparato contra defectos en materiales y mano de obra por un periodo de un año. El periodo de garantía inicia a partir de la fecha de compra y **Nespresso** requiere la presentación de un comprobante de compra. Durante el periodo de garantía, **Nespresso** reparará o reemplazará cualquier producto defectuoso sin costo par el dueño. Los productos reemplazados o reparados contarán con garantía por el tiempo restante de la garantía o seis meses, lo que sea mayor. Esta garantía limitada no aplica cuando el equipo resulte dañado por uso negligente, accidente, mal uso o cualquier otra razón ajena al control de **Nespresso**, incluyendo pero no limitado a: desgaste por uso, falla en el seguimiento de las Instrucciones del producto y manuales, mantenimiento inadecuado, depósitos de calcio o descalcificación, conexión no adecuada, modificación no autorizada, incendio, descargas eléctricas, inundaciones u otras causas externas. El uso con fines comerciales invalida la garantía. Esta garantía solo es válida en e país de compra o en otros países donde **Nespresso** venda o de servicio al modelo y con especificaciones técnicas idénticas. La garantía de servicio fuera del país de compra está limitada a los términos y condiciones del país. Si los costos de reparación o reemplazo no están cubiertos por esta garantía, **Nespresso** se lo comunicará al dueño y el costo podrá ser cobrado. Exceptuando lo estipulado por la ley aplicable, los términos de esta garantía no excluyen, restringen o modifican los derechos mandatorios aplicables a la venta de este producto y son complementarios a estos. Si cree que el producto está dañado, contacte a **Nespresso** para instrucciones sobre cómo proceder con la reparación. Visite nuestro sitio **www.nespresso.com** para detalles de contacto.

DE GARANTIE

Nespresso gewährt ab Kauf eine Garantie von 2 Jahren gegen Materialdefekte und Fehler in der handwerklichen Ausführung. Während dieser Zeitspanne wird **Nespresso** jedes defekte Produkt nach eigenem Eressen reparieren oder austauschen, ohne Kosten für den Besitzer. Die Austauschprodukte oder reparierten Einzelteile unterstehen der noch verbleibenden Original-Garantiedauer oder einer Garantiedauer von 6 Monaten, je nachdem, was länger ist. Diese beschränkte Garantie kommt nicht zur Anwendung bei Beschädigungen, die durch einen Unfall, Missbrauch, unsachgemäße Pflege oder normalen Verschleiß verursacht wurden. Ausgenommen im durch das anwendbare Recht zulässigen Umfang nehmen die Bestimmungen dieser eingeschränkten Garantie keine Ausschließungen, Einschränkungen, Änderungen oder Ergänzungen bezüglich des auf Ihren Maschinenkauf zwingend anwendbaren Rechts vor. Wenn Sie der Meinung sind, dass Ihr Produkt fehlerhaft ist, kontaktieren Sie **Nespresso**, um Anweisungen zu erhalten, wohin Sie es senden oder zur Reparatur bringen können. Detaillierte Kontaktdaten finden Sie auf **www.nespresso.com**

IT GARANZIA

Nespresso garantisce questo prodotto in caso di difetti dei materiali e di fabbricazione per un periodo di 2 anni. Il periodo di garanzia decorre dal giorno di acquisto e **Nespresso** richiede la presentazione della prova di acquisto originale per verificare la data. Durante il periodo di garanzia, **Nespresso** eseguirà riparazioni o sostituzioni, di qualsiasi prodotto difettoso e senza alcuna spesa a carico del proprietario. I prodotti sostitutivi o le parti riparate saranno coperti da garanzia solo per il periodo rimanente della garanzia originale o per sei mesi, a seconda di quale periodo è superiore. Questa garanzia limitata non è valida in caso di difetti correlati a negligenze, incidenti, uso improprio o qualsiasi altro motivo al di fuori del ragionevole controllo da parte di **Nespresso**, inclusi ma non limitatamente a: normale usura, negligenza o impossibilità di attenersi alle istruzioni del prodotto, manutenzione impropria o inadeguata, depositi di calcio o decalcificazione, collegamento a un'alimentazione non adeguata, modifica o riparazione del prodotto non autorizzata, utilizzo per finalità commerciali, incendi, fulmini, allagamenti o altre cause esterne. Questa garanzia è valida soltanto nel paese di acquisto o in altri paesi in cui **Nespresso** vende o offre assistenza per il medesimo modello con identiche specifiche tecniche. Il servizio di garanzia corrispondente nel paese di acquisto è limitato ai termini e alle condizioni della garanzia corrispondente nel paese in cui si richiede assistenza. Nel caso in cui il costo delle riparazioni o della sostituzione non sia coperto dalla presente garanzia, **Nespresso** avvertirà il proprietario, che dovrà sostenerne il costo. A eccezione della misura consentita dalla legge applicabile, i termini di questa garanzia limitata non escludono, limitano o modificano i diritti legali inalienabili applicabili alla vendita di questo prodotto e si aggiungono pertanto a tali diritti. Se si ritiene che il prodotto sia difettoso, contattare **Nespresso** per richiedere istruzioni su come procedere con la riparazione.

PT GARANTIA

A **Nespresso** assegura a garantia deste produto contra defeitos de materiais e de fabrico por um período de 2 anos (ou 6 meses de utilização comercial). O período de garantia começa na data de compra e a **Nespresso** requer a apresentação da prova de compra original para validação da data. Durante o período de garantia, a **Nespresso** repara ou troca, ao seu critério, qualquer produto defeituoso, sem custos para o proprietário. Produtos trocados ou peças reparadas apenas estarão cobertos pela garantia até ao final da garantia original ou 6 meses, prevalecendo o maior período. Esta garantia limitada não se aplica a nenhum defeito resultante de negligência, acidente, uso incorreto ou outra razão para além do controlo razoável da **Nespresso**, tal como, mas não limitado a: uso normal ou desgaste, negligência ou incumprimento das instruções deste produto, manutenção imprópria ou inadecuada, depósitos de calcário ou descalcificante, ligação a corrente elétrica imprópria, modificações ou reparações não autorizadas do produto, incêndio, trovoadas, cheias ou outras causas externas. A utilização para fins comerciais pode anular esta garantia. Esta garantia apenas é válida no país de compra ou noutros países onde a **Nespresso** venda ou faça manutenção do mesmo modelo com especificações técnicas idênticas. A garantia fora do país de compra está limitada aos termos e condições de serviço da garantia no país correspondente. Se o custo de reparação ou substituição não estiver abrangido por esta garantia, a **Nespresso** informará o proprietário e o custo será suportado pelo mesmo. Exceto na medida permitida pela lei em vigor, os termos desta garantia limitada não excluem, restringem ou modificam, e são complementares aos direitos legais obrigatórios aplicáveis à venda deste produto. Se entende que este produto está defeituoso, contacte a **Nespresso** para instruções de como proceder à reparação. Por favor visite o nosso website em **www.nespresso.com** para obter os contactos.

PL GWARANCJA

Nespresso gwarantuje, że ten produkt będzie wolny od wad materiałowych i produkcyjnych przez okres 2 lat. Okres gwarancji rozpoczyna się w dniu zakupu, a w celu ustalenia daty zakupu **Nespresso** wymaga przedstawienia oryginalnego dowodu zakupu. W okresie obowiązywania gwarancji **Nespresso** wedle własnego uznania dokona naprawy lub wymiany ewentualnego niesprawnego urządzenia bez kosztów dla właściciela. Wymiana produktu lub naprawionych części jest objęta gwarancją przez pozostały okres trwania oryginalnej gwarancji lub sześć miesięcy, w zależności od tego, który z tych okresów jest dłuższy. Niniejsza ograniczona gwarancja nie ma zastosowania w przypadku wad powstałych w wyniku zanieidiań, wypadków, niewłaściwego użytkowania i dowolnego innego powodu, na który **Nespresso** nie ma wpływu, a dotyczy to między innymi następujących sytuacji: normalne zużycie, zaniechanie lub nieprzestrzeganie instrukcji obsługi produktu, niewłaściwa lub niedostateczna konserwacja, osady wapnia lub nieprawidłowe odkamienianie, podłączenie do źródła zasilania o niewłaściwych parametrach, nieuprawniona modyfikacja lub naprawa produktu, pożar, wyładowania atmosferyczne, powiódź lub inne czynniki zewnętrzne. Wykorzystanie w celach komercyjnych może spowodować utratę gwarancji. Niniejsza gwarancja jest ważna tylko w kraju zakupu lub w innych krajach, w których **Nespresso** sprzedaje i serwisuje ten sam model urządzenia o takich samych parametrach technicznych. Serwis gwarancyjny poza krajem zakupu jest ograniczony do warunków i postanowień umieszczonych obowiązującej w kraju serwisowania. Jeśli koszty naprawy lub wymiany nie są objęte niniejszą gwarancją, **Nespresso** poinformuje o tym właściciela i właściciel zostanie tymi kosztami obciążony. Niniejsza ograniczona gwarancja określa pełny zakres odpowiedzialności **Nespresso**, bez względu na sposób jej powstania. Z wyjątkiem zakresu dozwolonego przez obowiązujące prawo, warunki niniejszej ograniczonej gwarancji nie wyłączają, nie ograniczają ani nie modyfikują obowiązujących przepisów prawa mających zastosowanie do sprzedaży tego produktu i stanowią jedynie dodatek do tych przepisów. W przypadku podejrzenia wad urządzenia należy skontaktować się z **Nespresso** w celu uzyskania wskazówek dotyczących dalszego postępowania, mającego na celu naprawę. Dane kontaktowe można znaleźć na stronie **www.nespresso.com**

RU ГАРАНТИЯ

Nespresso предоставляет гарантию на кофемашину сроком на 2 года. Срок службы кофемашины составляет 2 года. Гарантийный срок начинается с даты продажи. Для подтверждения даты продажи компании **Nespresso** необходимо предоставить оригинал документа, подтверждающего факт продажи. В течение гарантийного срока **Nespresso** должна отремонтировать или заменить по своему усмотрению любую бракованную товар. На замененные или отремонтированные детали гарантия распространяется только на остаток срока первоначальной гарантии или на шесть месяцев, то есть на более длительный срок из двух. Настоящая ограниченная гарантия не распространяется на брак, возникший вследствие халатности, аварии, неправильного использования или по любой другой причине, выходящей за рамки разумного контроля **Nespresso**, включая, но не ограничиваясь: нормальный износ и амортизация, незначительное несоблюдение или несоблюдение инструкции товара, неправильное или недостаточное содержание и техническое обслуживание, отложения кальция или накипи; подсоединение к неправильному источнику питания; ремонт или модификация неуполномоченным лицом; использование в коммерческих целях; пожар, молния, потоп или прочие внешние факторы. Настоящая гарантия распространяется только на территории страны, где кофемашинa была приобретена, а также в других странах, где **Nespresso** реализует данный продукт с идентичными техническими характеристиками. Гарантийное обслуживание за пределами страны приобретения товара ограничивается условиями и положениями соответствующей гарантии в стране обслуживания. Если настоящая гарантия не покрывает стоимость ремонта или замены, то представитель **Nespresso** должен известить владельца и взять плату с владельца. **Nespresso** несет полную ответственность по настоящей ограниченной гарантии в соответствии с применимыми законодательством, если условия настоящей ограниченной гарантии не исключают, ограничивают или изменяют обязательные законные права, которые распространяются на продажу данного товара или дополняют данные права. Для получения контактных данных посетите наш веб-сайт **www.nespresso.com**
Импортер в РФ: ООО «Нестле Россия», Россия, г. Москва, Павелецкая пл., д. 2, стр. 1
Клyб **Nespresso** 8-800-200-00-04

NL GARANTIE

Nespresso geeft garantie op dit product tegen defecten in materialen en vakkundigheid gedurende een periode van twee jaar vanaf de datum van aankoop. De garantieperiode start op de dag van aankoop en **Nespresso** verlangt overlegging van het originele aankoopbewijs om de aankoopdatum te bevestigen. Tijdens deze periode zal **Nespresso** naar eigen inzicht elk defect product kosteloos repareren of vervangen. Vervangende producten of gerepareerde onderdelen vallen allen onder de garantie voor het nog niet verstreken deel van de oorspronkelijke garantie of zes maanden, afhankelijk van wat het langste is. Deze beperkte garantie is niet van toepassing op eigen defect als gevolg van nalatigheid, een ongeluk, verkeerd gebruik, onjuist onderhoud, normale slijtage of elke andere omstandigheid die buiten **Nespresso's** redelijke controle ligt inclusief, maar niet beperkt tot: normale slijtage, niet-naleving van de productinstructies en onderhoudshandleiding, onjuist of onvoladoede onderhoud, kalkaanslag of ontkalking, aansluiting op onjuiste of ondegdelijke energievoorzieningen, wijzigingen aan product, brand, blikseminslag, overstroming of andere externe oorzaken. Het gebruik voor commerciële doeleinden kan deze garantie ongeldig maken. Deze garantie is alleen van toepassing in het land van aankoop of in andere landen waar **Nespresso** hetzelfde model met dezelfde technische specificaties verkoopt of onderhoudt. Garantieservice buiten het land van aankoop is beperkt tot de bepalingen en voorwaarden van de overeenkomstige garantie in het land van service. Indien de kosten van reparatie of vervanging niet door deze garantie worden gedekt, zal **Nespresso** de eigenaar op de hoogte brengen en zullen de kosten aan de eigenaar in rekening worden gebracht. De voorwaarden van deze beperkte garantie gelden als aanvulling op de geldende wettelijke rechten voor de verkoop van het product. De voorwaarden sluiten deze wettelijke rechten niet uit en beperken of wijzigen deze rechten ook niet. Een en ander geldt voor zover de wet niet anders bepaalt. Als je denkt dat je product defect is, neem dan contact op met **Nespresso** voor verder instructies over door **Nespresso** erkende reparatiecentra. Bezoek onze website op **www.nespresso.com** voor contactgegevens.

BR GARANTIA

A **Nespresso** garante este produto contra defeitos de materiais e fabricação por um período de um ano. O período de garantia começa na data da compra, e a **Nespresso** exige a apresentação da prova original de compra para determinar a data. Durante esse período, a **Nespresso** fará o reparo ou a substituição de qualquer produto com defeito sem nenhum custo para o proprietário. Os produtos de reposição ou as peças reparadas terão garantia apenas durante o período restante da garantia original ou por seis meses, o que for maior. Esta garantia limitada não se aplica a nenhum defeito resultante de negligência, acidente, uso incorreto ou outro motivo fora do controle razoável da **Nespresso**, incluindo, sem limitações: desgaste causado pelo uso normal, não observação das instruções do produto e do manual de serviço, manutenção indevida ou inadequada, depósitos de cálcio ou descalcificação, conexão a fontes de alimentação inadequadas, modificação não autorizada do produto, incêndio, raios, inundações ou outros motivos externos. O uso para fins comerciais pode invalidar esta garantia. Esta garantia é válida apenas no país de aquisição ou em outros países nos quais a **Nespresso** comercialize ou faça a manutenção do mesmo modelo, com especificações técnicas idênticas. O serviço de garantia fora do país de aquisição está limitado aos termos e condições da garantia correspondente no país de serviço. Caso o custo dos reparos ou da substituição não seja coberto por esta garantia, a **Nespresso** fornecerá aconselhamento ao proprietário, sendo o custo de responsabilidade do proprietário. Com exceção do que for permitido pelas leis aplicáveis, os termos desta garantia limitada não excluem, restringem nem alteram os direitos estatutários obrigatórios aplicáveis à venda deste produto e são um adendo a eles. Caso acredite que seu produto esteja com defeito, entre em contato com a **Nespresso** para obter instruções sobre como proceder quanto ao reparo. Visite nosso site, em **www.nespresso.com.br**, para ver os detalhes de contato.

DA GARANTI

Nespresso-garantien dækker materiale- og produktionsfej på dette produkt 12 år efter købsdatoen. Garantiperioden begynder på købstidspunktet, og **Nespresso** kræver fremvisning af den originale kvittering for at sikre sig datoen. Hvis du er medlem af fordebsprogramet, **Nespresso & You**, og registrere maskinen fra din yderligere 3 års garanti. I garantiperioden vil **Nespresso** efter eget skøn enten reparere eller udsdike defekte produkter. Garantien dækker kun udsdiktningssprodukter eller reparerede dele i den resterende del af den oprindelige garantiperiode eller seks måneder, afhængigt af, hvad der er længst. Denne begrænede garanti dækker ikke fejl i forbindelse med forsømmelse, uheld, misbrug eller andre årsager, der ligger uden for **Nespresso's** rimelige kontrol, herunder men ikke begrænset til: normalt slid, forsømmelse eller manglende efterlevelse af produktvejledningen, forkert eller utilstrækkelig vedligeholdelse, kalkaflejringer eller afkalkning, tilslutning til forkert strømforsyning, uautoriserede ændringer eller reparationer af produktet, brand, lynnedslag, oversvømmelse eller andre udefrakommende årsager. Brug til kommercielle formål kan ugyldiggøre denne garanti. Denne garanti er kun gyldig i det land, hvor købet er foretaget eller i lande, hvor **Nespresso** sælger eller servicerer den samme model med identiske tekniske specifikationer. Garantisevice uden for købslandet er begrænset til de betingelser og vilkår, der gælder i det land, hvor servicen udføres. I tilfælde af, at omkostningerne til reparation eller udsdiktning af dele ikke er dækket af denne garanti, oplyser **Nespresso** ejeren herom, og omkostningerne betales af ejeren. Bortset fra, hvad der gælder i lovgivningen, udelukker, begrænser eller ændrer betingelserne i denne begrænede garanti ikke rettigehederne i gældende lovgivning i forbindelse med salg af dette produkt, men udgør et tillæg til disse rettigheder. Hvis du mener, at dit produkt er defekt, bedes du kontakte **Nespresso** for oplysninger om, hvordan du skal forholde dig i forbindelse med en reparation. Se kontaktoplysninger på vores hjemmeside **www.nespresso.com**

NO GARANTI

Nespresso garanterer dette produktet mot mangler i materialer og utførelse i en periode på 2 år. Hvis maskinen registreres i **Nespresso** sitt fordeelsprogram, **Nespresso & You**, gis det en tilleggsperiode til garantien på 3 år. Garantiperioden innledes fra kjøpsdato og **Nespresso** krevrer til få se det originale kjøpsbeviset for å fastslå denne datoen. I garantiperioden vil **Nespresso** enten reparere eller erstatte et defekt produkt uten kostnader for eieren. Erstatningsprodukter eller reparerte deler vil kun være garantier for den ventede delen av den opprinnelige garantien eller seks måneder, avhengig av hvilket som er større. Denne begrnede garantien gjelder ikke for alle feil som skyldes forsømmelighet, uheld, misbruk eller annen grunn som ligger med rimelighet utenfor **Nespresso** sin kontroll- inklusive, men ikke begrenset til: normal slitasje, manglende overholdelse av produktinstruksene i brukermanual, upassende eller feilaktig vedlikehold, kalkavleiringer eller avkalking, tilkobling til feil strømforsyning, uautorisert produktmodifisering, brann, lynnedslag, oversvømmelse eller andre eksterne årsaker. Bruk til kommersielle formål kan ugyldiggjøre denne garantien. Denne garantien gjelder bare i kjøpslandet eller i andre land hvor **Nespresso** selger eller utfører service på samme modell med identiske tekniske spesifikasjoner. Garantisevice utenfor kjøpslandet er begrenset til vilkårene og betingelsene for den tilsvarende garantien i det landet der. Der kostnader for reparasjoner eller utskiftninger ikke dekkes av denne garantien, vil **Nespresso** informere eieren og kostnaden vil tilskrives eieren. Vilkårene for denne begrnede garantien utelukker, begrenser eller endrer ikke de pålagte, juridiske rettighetene vedrørende salg av dette produktet, unntatt i den grad dette er mulig i henhold til gjeldende lovverk. Dersem du tror at produktet er defekt, kan du kontakte **Nespresso** for å få instruksjoner om hvordan man fortsetter med en reparasjon. Se vår hjemmeside, **www.nespresso.com** for mer informasjon og se dine **Nespresso & You** medlemsfordeler.

SV GARANTI

Nespresso garanterar denna produkt mot brister i material och utförande under en period av 3 år. Garantiperioden börjar vid inköpsdatumet och **Nespresso** kräver presentationen av det ursprungliga inköpsbeviset för att fastställa datumet. Under garantiperioden reparerar eller ersätter **Nespresso** alla defekta delar utan kostnad för ägaren. Erstattningsprodukter eller reparerade delar är endast berättigade för den återstående delen av originalgarantin eller sex månader, beroende på vilket som är störst. Denna begränsade garanti gäller inte för eventuella fel som uppstår på grund av försumlighet, olycka, missbruk eller någon annan anledning utöver **Nespresso's** rimliga kontroll, inklusive men inte begränsat till: normalt slitage, underlåtenhet att följa produktinstruktionerna och servicehandboken, felaktigt eller otillräcklig underhåll, kalkiumfyndigheter eller avkalkning, anslutning till felaktigt strömförsörjning, otillåten produktändring, brand, blixtnedslag, översvämning eller andra yttre orsaker. Användningen för kommersiella ändamål kan upphäva garantin. Garantin gäller endast i inköpslandet eller i andra länder där **Nespresso** säljer eller tjänar samma modell med identiska tekniska specifikationer. Garantisevice utanför inköpslandet är begränsat till villkoren för motsvarande garanti i servicelandet. Skulle kostnaden för reparationer eller utbyte inte omfattas av denna garanti, kommer **Nespresso** att underätta ägaren och kostnaden ska debiteras ägaren. Med undantag för den omfattning som tillåts enligt gällande lag utesluter, begränsar eller ändrar inte villkoren i denna begränsade garanti de obligatoriska lagstadgade rättigheterna för försäljning av denna produkt och är utöver dessa rättigheter. Om du tror att din produkt är defekt, kontakta **Nespresso** för instruktioner om hur du ska fortsätta med en reparation. Besök vår hemsida på **www.nespresso.com** för kontaktpuppgifter.

FI TAKUU

Nespresso antaa täille tuotteelle kahden vuoden takuun materiaali- ja valmistusvirheiden osalta. Takuukaikso alkaa ostopäivästä ja **Nespresso** vaatii alkuperäisen ostositteen päivämäärän varmistamiseksi. Takuujakson aikana **Nespresso** korjaa virheellisen tuotteen tai korvaa sen uudella oman harkintansa mukaan. Korvaava tuote tai korjatut osat voidaan taata vain alkuperäisen takuun jäljellä olevalta osalta tai kuuden kuukauden ajan, sen mukaan kumpi on pidempi. Tämä rajoitettu takuu ei koske vikoja, jotka johtuvat laiminlyönnistä, onnettomuudesta, väärinkäytöstä tai muusta syystä, joka ei ole kohtuullisesti **Nespresso** hallinnassa, mukaan lukien mutta ei rajoittuen seuraaviin: normaatti kulumien, läimäilyntä tai tuotteen käyttöohjeiden noudattamista jättäminen, virheellinen tai riittämätön huolto, kalkkeritymät tai kalkin pitoisuus, liittäminen virheelliseen virran lähteen, tuotteen luvaton muokkaus tai korjaus, käyttö kaupallisiin tarkoituksiin, tulipalo, salamantisku, tulva tai muu ulkoinen syy. Takuu on voimassa vain ostomassa tai sellaisissa muissa maissa, joissa **Nespresso** myy tai huoltaa samaa mallia, jolla on samat tekniset yksityiskohdat. Takuupalvelua ostomaan ulkopuolelta rajoittavat huoltomassa voimassa olevan vastaavan takuun ehdot. Kun tämä takuu ei kata korjauksen tai korvaamisen kuluja, **Nespresso** ilmoittaa asiasta omistajalle, jolla veloitetaan kulu. Tämä rajoitettu takuu muodostaa **Nespresso** kantaman vastuun kokonaisuudessaan aiheuttavasta syyistä riippumatta. Paitisi selvettävän lain sallimissa rajoissa, tämän rajoittuun takuun ehdot eivät sulje pois, rajoita tai muuta paikallisia lakisäiteistä oikeuksia, jotka koskevat tuotteen myyntiä asiakkaalle. Jos uskot tuotteesi olevan viallinen, ota yhteyttä **Nespresso** asiakaspalveluun, niin saat ohjeet tuotteen korjauttamisesta. Yhteystiedot löytyvät osoitteesta **www.nespresso.com**

CN 保修条例

保修期为两年。 **Nespresso**对本产品因材料及生产过失导致的故障提供免费维修服务。本保修期自购买之日开始生效， **Nespresso**需要您要求在保修时提供原始购买凭证来确认本起始日期。在保修期间， **Nespresso** 将视故障情况和类型对产品进行免费修理或更换。更换的产品或部件将只享有原本本保修期未完的部分或六个月，以时间较长者为准。此保修服务不适用于任何由于疏忽、意外、错误使用或其他超出**Nespresso**合理控制范围所造成的故障，包括但不限于：正常的磨损、未按据产品说明书操作机器、不当或不足的维护、结垢和除垢、连接到错误的电源、非授权的产品修改、火灾、雷屯、洪水或其他外部原因所导致的故障。将机器用于商业用途将使保修失效。本保修只在产品的购买国及销售相同型号产品的 **Nespresso** 市场有效。在-购买国以外的保修将根据**Nespresso**在该提供服务的市场的具体保修条例执行。如果维修或更换的成本不在本保修范围之内， **Nespresso** 将提示您支付相应的费用。如果国家适用法律另有明确规定，本保修条例不排除、限制或修改法律规定的的相关条例，并且是其补充。如果您的产品出现故障，请联系**Nespresso**来了解如何维修。请登录**www.nespresso.com**获取更多详细信思。

HK 保養條款

Nespresso 對本產品之物料及做工壞保用2年。保用期由購買日期開始， **Nespresso** 要求出示證明購買之單據正本，以確定日期。在保用期間， **Nespresso** 將免費維修或替換任何有缺陷的產品。受保的更換產品或維修部分，只適用於尚未過期的保用期或6個月，以較長者為準。此有限保用期，不適用於因疏忽、意外、誤用或其他 **Nespresso** 無法合理控制的原因而導致的任何損毀，包括但不限於：，正常磨損、未能按照產品指示及服務指南、護理不當或不足、鈣污漬或除垢；連接至不適當的電源；未經授權下改装產品；火灾、閃電、水浸或其他外在原因。將產品用於商業用途會導致此保用失效。此保用期只適用於所購買的國家內，或於有相同技術規格並由當地 **Nespresso** 出售和提供服務之其他國家內。於購買國家以外的保用服務，僅限於提供該服務之國家內就相應保用所訂之條款和條件。對於本保用不包括之維修或需更換的費用， **Nespresso** 將會通知機主，而有關費用將由機主負擔。除非於可應用法律允許下的範圍內，此有限保用期之條款並不排除、限制或修改適用於本產品於銷售的強制性法定的權利，並於這些權利以上。如閣下認為您的產品出現缺陷，請聯絡 **Nespresso** 以了解如何進行維修。有關聯絡詳情，請瀏覽**www.nespresso.com**