



Loewe bild 1

TV

bild 1.49

bild 1.43



37162001

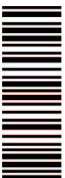

Betriebsanleitung 2
Operating manual 2
Mode d'emploi 2
Manuale d'uso 2
Manual de instrucciones 2
Gebruiksaanwijzing 2

Driftsvejledning 2
Bruksanvisning 2
Käyttöohje 2
Bruksanvisning 2

LOEWE.



■	Loewe bild 1
	Betriebsanleitung 2
	Einleitung

Einleitung

Vielen Dank, dass Sie sich für Loewe entschieden haben und uns Ihr Vertrauen entgegenbringen.

Mit Loewe haben Sie sich nicht einfach nur für einen modernen und technisch innovativen Fernseher entschieden, sondern für zeitloses Design, gestochen scharfe Bildqualität, brillanten Klang bei Film- und Musikgenuss sowie intuitive Bedienung mit der Loewe Fernbedienung, Smartphone oder Tablet. Kurz: Loewe steht für perfektes Home Entertainment.

Wir wünschen Ihnen viel Freude mit Premium Home Entertainment von Loewe und freuen uns, Sie als Kunden begrüßen zu dürfen.

Im Interesse einer sicheren und langfristig störungsfreien Benutzung des Gerätes lesen Sie bitte vor der Inbetriebnahme des TV-Gerätes auf der nächsten Seite das Kapitel **Sicherheitshinweise/Warnung**.

Inhalt

Einleitung.....	2
Lieferumfang.....	2
Dokumentation.....	2
Position des Typenschildes.....	2
Sicherheitshinweise/Warnung.....	3
Belegung der Fernbedienungstasten.....	5
Anschlüsse Geräterückseite.....	6
Technische Daten.....	7
Umwelt.....	8
Entsorgung.....	8
Lizenzen.....	8
Technische Hinweise.....	9
Mögliche Aufstelloptionen.....	9
Konformität/Herstellererklärung.....	9
Impressum.....	9

Lieferumfang

- TV-Gerät mit Table Stand
- Betriebsanleitung 1
- Welcome Box:
 - Fernbedienung assist mit zwei Alkali-Batterien Typ AAA
 - Netzkabel
 - Betriebsanleitung 2 (diese Anleitung)
 - Klettkabelbinder

Dokumentation

Dieser Teil der Betriebsanleitung beinhaltet wesentliche Grundinformationen. Die Inbetriebnahme und Einrichtung des Gerätes erfolgt über die intuitive Bedienführung nach dem erstmaligen Einschalten des Gerätes.

Ein ausführliches Benutzerhandbuch, das die Funktionen und Features Ihres neuen Loewe Gerätes beschreibt, können Sie in elektronischer Form über die Loewe Webseite herunterladen.



Das Benutzerhandbuch wird regelmäßig aktualisiert. Sie finden das ausführliche Benutzerhandbuch unter **<https://my.loewe.tv/manuals/bild>** Einfach den QR-Code scannen.

Besuchen Sie unsere Homepage unter:

www.loewe.tv/de/support

Das offizielle Loewe Forum:

www.loewe-friends.de

Position des Typenschildes

Aufkleber mit Modellnummer und Betriebsspannung befinden sich auf der Rückseite des TV-Gerätes oder auf der Verpackung.







- Loewe bild 1
- Betriebsanleitung 2
- Sicherheitshinweise/Warnung

Sicherheitshinweise/Warnung

Zu Ihrer eigenen Sicherheit und um unnötigen Schaden von Ihrem Gerät abzuwenden, lesen und beachten Sie bitte die nachfolgenden Sicherheitshinweise.

Legende

-  Dieses Symbol weist auf Risiken durch hohe elektrische Spannungen hin.
-  Dieses Symbol weist auf Gefahren durch Brandbildung hin.
-  Dieses Symbol soll den Benutzer auf sonstige, näher spezifizierte Risiken aufmerksam machen.
-  Dieses Symbol weist auf Gefahren durch scharfe Kanten hin.

Geräterückwand nicht entfernen

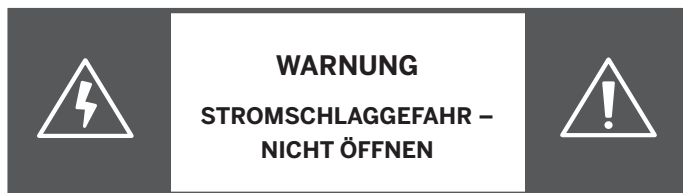

Warnung: Beim Öffnen oder Entfernen der Geräterückwand besteht die Gefahr eines Stromschlages und damit das Risiko schwerer Verletzungen durch hohe elektrische Spannungen.



Öffnen Sie keinesfalls selbstständig die Geräterückwand. Überlassen Sie Reparatur- und Service-Arbeiten an Ihrem TV-Gerät ausschließlich autorisierten Fernstechnikern.

Wenden Sie sich an Ihren Fachhändler oder unseren Kundendienst.

Bestimmungsgemäßer Gebrauch und Umgebungsbedingungen

-  Dieses TV-Gerät ist ausschließlich für den Empfang und die Wiedergabe von Bild- und Tonsignalen bestimmt.
-  Das TV-Gerät ist für trockene Räume (Wohn- u. Büroräume) konzipiert. Es darf nicht in Räumen mit hoher Luftfeuchtigkeit (z.B. Bad, Sauna) oder im Freien betrieben werden.

Achten Sie bei der Benutzung des Gerätes darauf, dass es vor Feuchtigkeit (Tropf- und Spritzwasser oder Betauung) geschützt ist.



Hohe Feuchtigkeit und Staubkonzentrationen führen zu Kriechströmen im Gerät. Dies kann zu Verletzungsgefahr und Geräteschäden durch Spannungen oder einem Brand führen.

Haben Sie das Gerät aus der Kälte in eine warme Umgebung gebracht, lassen Sie es wegen der möglichen Bildung von Kondensfeuchtigkeit ca. eine Stunde ausgeschaltet stehen.



Stellen Sie keine mit Flüssigkeit gefüllten Gegenstände auf das Gerät. Schützen Sie das Gerät generell vor Tropf- und Spritzwasser. Kerzen und andere offene Flammen müssen zu jeder Zeit vom Gerät ferngehalten werden, um das Ausbreiten von Feuer zu verhindern.



Transportieren

-  Unsachgemäße Handhabung beim Transport kann zu Schäden am Display und Verletzungsrisiken führen.
-  Der Bildschirm besteht aus Glas bzw. Kunststoff und kann bei unsachgemäßer Behandlung zerbrechen. Transportieren Sie das Gerät nur in senkrechter Stellung. Es darf während des Transportes kein Druck auf das Glas bzw. Kunststoff ausgeübt werden. Die korrekte Handhabung ist in Betriebsanleitung 1 dargestellt. Stellen Sie es nicht auf der Unterkante ab, um die Gefahr von Beschädigung und Verschmutzung zu reduzieren.

Netz Kabel/ Stromversorgung

-  Falsche Spannungen können das Gerät beschädigen.
-  Dieses Gerät darf nur an ein Stromversorgungsnetz mit der auf dem Typenschild angegebenen Spannung und Frequenz mittels beigefügtem Netzkabel angeschlossen werden. Der Netzstecker des TV-Gerätes muss leicht erreichbar sein, damit das Gerät jederzeit vom Netz getrennt werden kann. Wenn Sie den Netzstecker abziehen, nicht am Kabel ziehen, sondern am Steckergehäuse. Die Kabel im Netzstecker könnten beschädigt werden und beim Wiedereinstecken einen Kurzschluss verursachen. Ein Netzkabel mit beschädigter Isolation kann zu Stromschlägen führen und stellt eine Brandgefahr dar. Verwenden Sie keinesfalls ein beschädigtes Netzkabel. Verlegen Sie das Netzkabel so, dass es nicht beschädigt werden kann. Treten Sie nicht auf das Netzkabel. Das Netzkabel darf nicht geknickt oder über scharfe Kanten verlegt werden. Wenn Sie zum Anschluss des TV-Gerätes eine ortsveränderliche Mehrfachsteckdose verwenden, dürfen nicht mehrere Mehrfachsteckdosen hintereinander gesteckt (kaskadiert) werden.

Luftzirkulation und hohe Temperaturen

-  Wie jedes elektronische Gerät, benötigt Ihr TV-Gerät Luft zur Kühlung. Wird die Luftzirkulation behindert, kann es zu Bränden kommen. Die Lüftungsschlitze an der Geräterückwand müssen daher stets frei bleiben. Das Gerät bitte nicht abdecken. Wandmontage: Lassen Sie seitlich, oben und unten mindestens je 10 cm freien Raum rings um das Gerät. Tisch-/Standfuß: Lassen Sie seitlich und oben mindestens je 10 cm freien Raum um das Gerät.

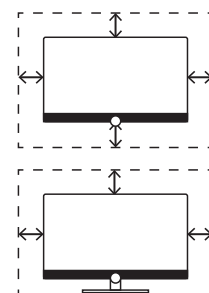

Fremdkörper

-  Fremdkörper im Geräteinneren können zu Kurzschlüssen und Bränden führen. Verletzungs- und Beschädigungsgefahr besteht. Vermeiden Sie daher, dass Metallteile, Nadeln, Büroklammern, Flüssigkeiten, Wachs oder Ähnliches durch die Lüftungsschlitze der Rückwand ins Geräteinnere gelangen. Sollte doch einmal etwas ins Geräteinnere gelangen, sofort den Netzstecker des Gerätes abziehen und zur Überprüfung den Kundendienst verständigen.

Aufstellung



Eine falsche oder falsch montierte Aufstelloption birgt Unfallgefahren. Durch umkippende oder herunterfallende Geräte kann es zu Verletzungen und Schäden kommen.

Loewe TV-Geräte sind spezifiziert für Loewe Zubehör. Wir empfehlen ausdrücklich die Verwendung von original Loewe Aufstelloptionen.

Verwenden Sie keine Aufstelloptionen, die nicht für Ihr TV-Gerät freigegeben sind!

Beachten Sie die Hinweise bzgl. der Montage bei den verschiedenen Aufstelllösungen! Eine entsprechende Dokumentation ist jedem Loewe Produkt beigelegt.

Überprüfen Sie vor dem Aufstellen des Gerätes, ob der finale Standort hinsichtlich Oberfläche (Druckempfindlichkeit) und Stabilität (Statik) für die Belastung durch das Gerät ausgelegt ist! Dies gilt insbesondere für hochglanzlackierte Oberflächen und Oberflächen aus Echtholz, Echtholzfurnier und Kunststoff-Oberflächen.

Stellen Sie das TV-Gerät mit Tisch- oder Standfuß nur auf eine ebene, standfeste, waagrechte Unterlage! Das Gerät sollte insbesondere bei Aufstellung in oder auf Möbeln vorne nicht herausragen.

Stellen Sie das TV-Gerät nicht auf Stoff oder andere Materialien, die sich zwischen Tisch- oder Standfuß und einem Möbelstück befinden.

Warnen Sie Ihre Kinder, nicht auf ein Möbelstück zu klettern um ein TV-Gerät oder die Bedienelemente zu erreichen.

Die übliche Gebrauchslage des TV-Gerätes ist zu beachten. Das TV-Gerät darf nur horizontal aufrecht betrieben werden (A). Die Neigung darf bei Wandmontage maximal 10 Grad betragen (B). Das TV-Gerät darf keinesfalls im Hochformat (C), liegend (D) oder kopfüber an der Decke hängend (E) betrieben werden.

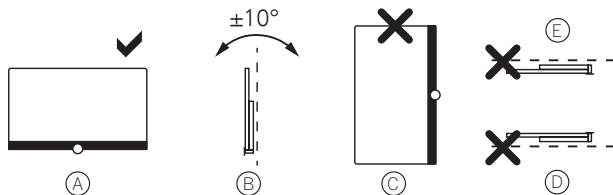

Stellen Sie das Gerät so auf, dass es keiner direkten Sonneneinstrahlung und keiner zusätzlichen Erwärmung durch Heizkörper ausgesetzt ist!

Stellen Sie das TV-Gerät nicht an einen Ort, an dem es zu Erschütterungen kommen kann! Dies kann zu Beschädigungen führen.

Bei Aufstelloptionen von Fremdherstellern mit Motorantrieb ist darauf zu achten, dass die Verstellung des TV-Gerätes nicht manuell erfolgt. Von der Verwendung von Aufstelloptionen anderer Hersteller mit Verriegelungen in bestimmten Positionen wird generell abgeraten.

Bei der Verwendung von Zubehör von Fremdherstellern ist auf leichtgängige Verstellung des TV-Gerätes auf der jeweiligen Aufstelloption zu achten.

Bei der Verstellung des TV-Gerätes ist unbedingt darauf zu achten, dass der Druck, der auf den Geräterahmen ausgeübt wird, nicht zu groß wird. Gerade bei großformatigen Displays besteht die Gefahr das Display zu beschädigen.



Die Montage eines TV-Gerätes an einem Halter nach dem VESA-Standard erfordert **zwingend** die Verwendung der Vesa-Adapterbolzen. Andernfalls kann es zu Beschädigungen am TV-Gerät kommen.

Die Vesa-Adapterbolzen sind mit einem Drehmoment von ca. 4 Nm am TV-Gerät zu befestigen. Sie können diese über Ihren Fachhändler von Loewe beziehen (weitere Hinweise finden Sie im Online Benutzerhandbuch).

Achten Sie darauf, dass nach dem Auspacken und Aufstellen des TV-Gerätes das Verpackungsmaterial (TV-Karton, Styroporschalen, Schutzfließ) nicht unachtsam in Kinderhände gelangt. Beachten Sie auch die Entsorgungshinweise für Verpackung und Karton (siehe Kapitel **Umwelt/Entsorgung/Lizenzen**).

Beaufsichtigung



Lassen Sie Kinder nicht unbeaufsichtigt am TV-Gerät hantieren und nicht im unmittelbaren Umfeld des TV-Gerätes spielen!

Das Gerät könnte umgestoßen, verschoben oder von der Standfläche heruntergezogen werden und Personen verletzen.

Lassen Sie das eingeschaltete TV-Gerät nicht unbeaufsichtigt laufen!

Lautstärke



Laute Musik kann zu Gehörschäden führen. Vermeiden Sie extreme Lautstärken, insbesondere über längere Zeiträume und wenn Sie Kopfhörer benutzen!

Gewitter



Bei Gewitter ziehen Sie den Netzstecker und alle angeschlossenen Antennenleitungen am TV-Gerät ab!

Haben Sie am LAN-Anschluss ein Netzwerkkabel angeschlossen, ziehen Sie dies ebenfalls ab!

Überspannungen durch Blitzeinschlag können das Gerät sowohl über die Antennenanlage als auch über das Stromnetz beschädigen.

Auch bei längerer Abwesenheit sollte der Netzstecker und alle angeschlossenen Antennenleitungen am TV-Gerät abgezogen werden.

Reinigung und Pflege/Chemikalien



Schalten Sie vor dem Reinigen das TV-Gerät mit dem Netzschalter aus.



Beschädigungen durch Chemikalien können zu Gefahr durch Spannungen und Brandbildung führen.

Setzen Sie das Gerät oder Zubehörteile grundsätzlich daher nie aggressiven (z.B. ätzenden) Chemikalien wie Laugen oder Säuren aus.

Reinigen Sie das TV-Gerät, die Frontscheibe und die Fernbedienung nur mit einem feuchten, weichen, sauberen und farbneutralen Tuch ohne jedes scharfe oder scheuernde Reinigungsmittel.



Loewe bild 1
Betriebsanleitung 2
Fernbedienung

Belegung der Fernbedienungstasten

Je nach gewählter Betriebsart (TV/Video/Audio/Foto/Apps) und Funktion (z.B. EPG, PIP, Teletext, HbbTV usw.) kann die Tastenbelegung von der hier beschriebenen Belegung abweichen (siehe entsprechendes Kapitel des Online Benutzerhandbuchs).

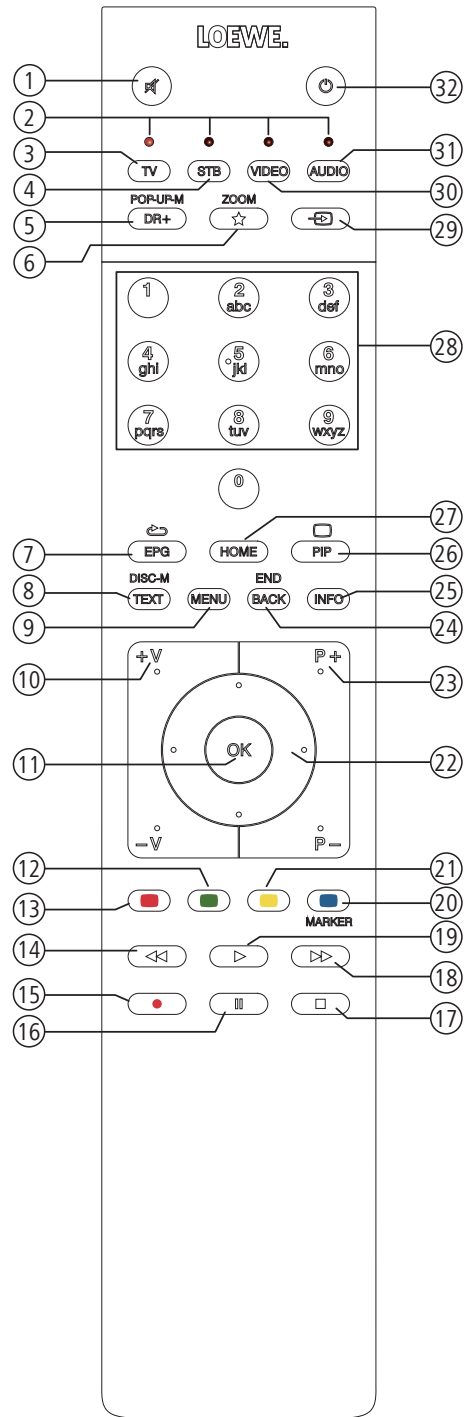

- ① Ton aus/ein.
- ② LED-Anzeige für aktuell bedientes Gerät.
- ③ TV-Modus aufrufen.
- ④ Fernbedienung auf SetTop-Box umstellen¹ (Voreinstellung: Apple TV).
- ⑤ Kurz: DR+ Archiv aufrufen³.
Lang: Timer aufrufen.
- ⑥ Kurz: Aktives Objekt zu den Home-Favoriten hinzufügen.
Lang: App Galerie aufrufen (Standardbelegung)¹.
- ⑦ EPG (Elektronische Programmzeitung) ein-/ausschalten.
- ⑧ Teletext/MediaText² ein-/ausschalten.
- ⑨ Kurz: Menüoptionen zur aktiven Betriebsart aufrufen.
Lang: System-Einstellungen aufrufen.
- ⑩ **V+ / V-** Lautstärke erhöhen/verringern.
- ⑪ Kurz: Senderliste aufrufen.
Lang: Erweiterte Senderliste aufrufen.
Im Menü: Bestätigen/aufrufen.
- ⑫ Farbtaste grün: Bildschirm ein/aus im Audio/Radiomodus.
- ⑬ Farbtaste rot: Bevorzugten Mehrwertdienst, falls verfügbar, starten².
- ⑭ Kurz: Rückwärts springen.
Lang: Rückwärts spulen.
- ⑮ Kurz: Direktaufnahme (mit Festlegung der Aufnahmedauer)³.
Lang: Sofortaufnahme (One Touch Recording)³.
- ⑯ Pause/Zeitversetztes Fernsehen starten/pausieren³.
- ⑰ Stop/Zeitversatz beenden (zurück zum Live-Bild)³.
- ⑱ Kurz: Vorwärts springen.
Lang: Vorwärts spulen.
- ⑲ Wiedergabe/Zeitversetztes Fernsehen starten/fortsetzen³.
- ⑳ Farbtaste blau: Sender-Menüoptionen aufrufen
(Auswahl von Sprache/Ton, Untertiteln oder Kanal/Videospur).
- ㉑ Kurz: Farbtaste gelb: Verlauf aufrufen.
Lang: Farbtaste gelb: letzten Sender aufrufen.
- ㉒ **▲ ▼ ◀ ▶** Navigation auf der Bedienoberfläche, Objekte auswählen.
Im Menü/in Listen: auswählen/einstellen.
- ㉓ **P+ / P-** nächster/vorheriger Sender.
- ㉔ Kurz: Schritt/Ebene zurück.
Lang: Alle Einblendungen schließen.
- ㉕ Kurz, während einer Bildschirmeinblendung: Info-Anzeige.
Inhaltsbezogener Info-Text, der Ihnen bei Fragen zu Ihrem TV-Gerät weiterhilft.
Kurz, ohne Bildschirmeinblendung: Statusanzeige aufrufen.
Bei geöffneter Statusanzeige und wiederholtem Drücken Detailinfo zur Sendung aufrufen.
Lang: Tastenerklärungen einblenden.
- ㉖ PIP (Bild im Bild) ein-/ausschalten.
- ㉗ Ansicht Home aufrufen.
- ㉘ Sender mit Zifferntasten direkt wählen.
Im Menü: Ziffern oder Buchstaben eingeben.
- ㉙ Quellen aufrufen.
- ㉚ Fernbedienung für Video-Gerät umstellen¹ (Voreinstellung: BluTech Vision 3D).
- ㉛ Radiomodus aufrufen (Standardbelegung)¹.
- ㉜ Gerät einschalten (Netzschalter muss eingeschaltet sein) bzw. in Standby schalten.
Kurzer Druck bei eingeschaltetem TV-Gerät: TV-Gerät und alle an den HDMI-Schnittstellen angeschlossenen CEC-fähigen Geräte in Standby schalten (System-Standby).

¹ Die Belegung dieser Tasten kann verändert werden. Die Beschreibung bezieht sich auf die Standardeinstellung. Die werkseitige Vorbelegung der Gerätetasten kann je nach Firmwarestand der Fernbedienung variieren.

² Abhängig von den Einstellungen HbbTV-Modus ein/aus, Startverhalten von HbbTV-Sender (**Systemeinstellungen → Bedienung → weitere... → HbbTV**).

³ Nur mit extern angeschlossener USB-Festplatte.



- Loewe bild 1
- Betriebsanleitung 2
- Anschlüsse Geräterückseite

Position und Funktion der Anschlüsse

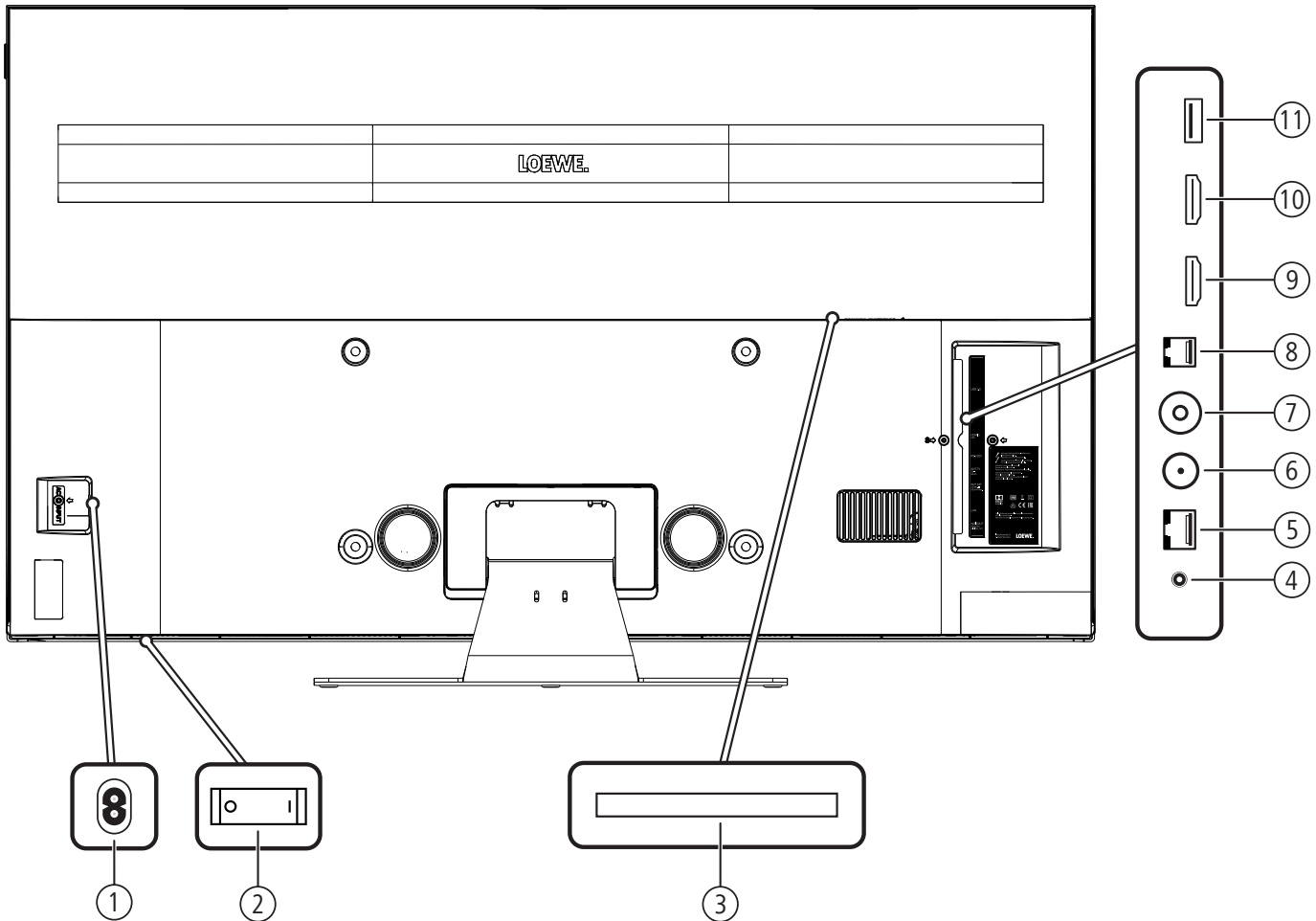

- ① **AC IN** - Netzanschluss
Netzbuchse – 220-240 V ~ 50 / 60 Hz
- ② Netzschalter
- ③ **COMMON INTERFACE** - CI-Slot (Standard V1.4)
- ④ **AUDIO OUT** - Tonausgang analog/digital¹
Klinke 3,5 mm (analog) L/R
Mini-Toslink (digital)
- ⑤ **LAN** - Netzwerkanschluss
RJ-45 – Ethernet / Fast Ethernet
- ⑥ **ANT SAT** - Satellitenantenne (Sat-Tuner) DVB-S/S2
F-Buchse – 75 Ohm / 13/18 V / 500mA
- ⑦ **ANT TV** - Antenne analog/Kabel analog / DVB-T/T2 / DVB-C
IEC-Buchse – 75 Ohm / 5 V / 80mA
- ⑧ **RS-232C** - Serielle Schnittstelle² – (RJ12)
- ⑨ **HDMI 1 ARC** - HDMI-Eingang 1³ (mit **A**udio **R**eturn **C**hannel)
HDMI – Digital Video IN/Audio IN/OUT
- ⑩ **HDMI 2** - HDMI-Eingang 2³
HDMI – Digital Video IN/Audio IN
- ⑪ **USB 3.0** - USB-Anschluss
USB Typ A – USB 3.0 (max. 900mA)

¹ Das analoge bzw. digitale Ausgangssignal am Anschluss AUDIO OUT ist nicht gleichzeitig nutzbar.

² Adapter als Zubehör bei Ihrem Fachhändler erhältlich.

³ Vor dem Anschluss eines externen Gerätes beachten Sie bitte, dass die einzelnen HDMI-Anschlüsse verschiedene Signale verarbeiten können, siehe Online Benutzerhandbuch, Kapitel **Technische Daten**, Abschnitt **bild (Geräteübergreifend) – Signale über HDMI/AV (PC IN)**.



- Loewe bild 1
- Betriebsanleitung 2
- Technische Daten

Technische Daten (bild 1.49/bild 1.43)

Änderungen der technischen Daten und des Gerätedesigns vorbehalten.

Loewe Gerätetyp:	bild 1.49	bild 1.43
Artikelnummer:	58412xxx	58411xxx
EU Energieeffizienzklasse:	siehe beiliegendes Energielabel bzw. unter www.loewe.tv/de/support	
Bilddiagonale:	126 cm/49 inch	108 cm/43 inch
Leistungsaufnahme On-Mode (max.) (Audioleistung 1/8 des Höchstwerts):	152 W	117 W
Leistungsaufnahme On-Mode (home) ¹⁾ : Jährlicher Energieverbrauch ¹⁾ :	siehe beiliegendes Energielabel bzw. unter www.loewe.tv/de/support	
Leistungsaufnahme Schnellstart-Mode:	40,0 W	40,0 W
Leistungsaufnahme im Standby-Betrieb:	0,27 W	0,26 W
Leistungsaufnahme bei ausgeschaltetem Gerät:	0 W	0 W
Bildformat / Auflösung:	16:9 / Ultra HD 3840 x 2160 px	
Displaytechnologie:	LCD mit Edge-LED-Backlight	
Maße für Gerät ohne Aufstelloption (B ⁴ x H x T):	111,6 x 68,2 x 5,8 cm	96,0 x 59,3 x 5,7 cm
Maße für Gerät mit Aufstelloption ²⁾ (B ⁴ x H x T):	111,6 x 69,7 x 22,5 cm	96,0 x 60,7 x 17,5 cm
Gewicht für Gerät ohne Aufstelloption (ca.):	15,9 kg	10,4 kg
Gewicht für Gerät mit Aufstelloption ²⁾ (ca.):	20,2 kg	14,3 kg
Umgebungstemperatur:	5° C – 35° C	
Relative Luftfeuchte (nicht kondensierend):	20 – 80%	
Luftdruck:	800 – 1114 hPa (0 – 2000 m über NN)	
Chassisbezeichnung:	SL502	SL502
Stromversorgung:	220 V – 240 V/50–60 Hz	
Tuner:	Terr./Kabel: VHF/Hyperband/UHF Satellit: 4 Ebenen: 13/18V/22kHz/16 Ebenen: DiSEqC 1.0/Einkabelsystem: EN 50494	
Bereich:	Terr./Kabel: Terr./Kabel: 45 MHz bis 860 MHz Satellit: Satellit: 950 MHz bis 2150 MHz	
Sender-Speicherplätze inkl. AV und Radio:	6000	
TV-Normen:	analog: B/G, I, L, D/K, M, N digital: DVB-T/T2, DVB-C, DVB-S/S2 (UHD über DVB bis max. 60Hz)	
Farbnormen:	SECAM, PAL, NTSC, NTSC-V, PAL-V (60 Hz)	
Ton-Formate:	analog (FM): Mono, Stereo, 2-Ton analog (NICAM): Mono, Stereo, 2-Ton digital (MPEG): Mono, Stereo, 2-Ton, PCM, Dolby Digital, Dolby Digital Plus, Dolby Digital Pulse, Dolby MS11	
Audio-Ausgangsleistung (Sinus/Musik):	2 x 10 W / 2 x 20 W	
Akustisches Lautsprecherkonzept:	2 Wege-Stereo (Reflective Wave)	
Teletext:	TOP/FLOF/HiText (Level 2.5)	
Seitenspeicher:	2000	
LAN:	Unterstützte Standards: 10 Mbit/sec Ethernet (10Base-T)/100 Mbit/sec Fast Ethernet (100Base-T)	
WLAN:	Unterstützte Standards: IEEE 802.11a/b/g/n, 802.11ac Leistung/Frequenzbereich: Leistung <100 mW bei 2400-2483,5 MHz und 5150-5725 MHz Unterstützte Verschlüsselungsarten: WEP 64 und 128 Bit (ASCII und HEX), WPA PSK, WPA2 AES	
Bluetooth:	Leistung/Frequenzbereich: Leistung <10 mW bei 2,4 GHz Bluetooth-Protokolle: A2DP SRC, A2DP SNK, HID	
Heimnetzstandard:	Universal Plug and Play Audio/Video (UPnP AV)	
Unterstützte Dateiformate ³⁾ :	Bilder: JPEG, JPEG progressive (max. Auflösung 3840x2160), PNG Audio: MP3, M4A (AAC LC), WMA (ohne lossless), FLAC, WAV (PCM), Ogg Vorbis Video: AVI (MPEG-1/2, XviD, Dolby Digital, MP3), WMV (WMV9, VC-1, WMA9, WMA Pro), MP4 (XviD, H.264/MPEG-4 AVC, AAC LC), MOV (H.264/MPEG-4 AVC, AAC LC), MKV (H.265/HEVC, H.264/MPEG-4 AVC, Dolby Digital), FLV (H.264/MPEG-4 AVC, H.263, MP3, AAC LC), MPG (MPEG-1, MPEG Audio), TS/PS (MPEG-2, H.264/MPEG-4 AVC, MPEG2 Audio, Dolby Digital), VOB (MPEG-2, MPEG2 Audio, Dolby Digital) H.264/MPEG-4 AVC bis zum Profil High (Level 4.2) H.264/H.265 kompatibel zu HDR10/HLG.	

¹⁾ Der Energieverbrauch pro Jahr wird auf Grundlage eines täglich vierstündigen Betriebes des Fernsehgerätes an 365 Tagen angegeben. Der tatsächliche Energieverbrauch hängt von der Art der Nutzung des Fernsehgerätes ab. On-Mode (home) Werte kleiner 100W sind mit Nachkommastelle (0) zu ergänzen.

²⁾ Mitgelieferte Aufstelloption: Table Stand.

³⁾ Für die Abspielbarkeit der einzelnen Formate kann keine Garantie übernommen werden.

⁴⁾ Im Bereich des seitlich angebrachten Loewe-Clips kann sich die Breite des TV-Gerätes je nach Gerätetyp um bis zu 4 mm erhöhen.



- Loewe bild 1
- Betriebsanleitung 2
- Umwelt/Entsorgung/Lizenzen

Umwelt

Energieverbrauch

Ihr TV-Gerät ist mit einem sparsamen Standby-Netzteil ausgerüstet. Im Standby-Modus sinkt die Leistungsaufnahme auf eine geringe Leistung ab (siehe Kapitel **Technische Daten**). Wollen Sie noch mehr Strom sparen, so schalten Sie das Gerät mit dem Netzschalter aus. Beachten Sie aber, dass dabei unter Umständen die EPG-Daten (elektronische Programmzeitung) verloren gehen und evtl. programmierte Timeraufnahmen über das TV-Gerät **nicht** ausgeführt werden.

Die vollständige Trennung des TV-Gerätes vom Netz wird nur erreicht, wenn Sie den Netzstecker abziehen.

Die vom TV-Gerät im Betrieb aufgenommene Leistung ist abhängig von der Energieeffizienz-Voreinstellung in der Erstinbetriebnahme bzw. der Einstellung in den System-Einstellungen.

Wenn Sie die automatische Dimmung aktivieren, passt sich Ihr Fernsehbild der Umgebungshelligkeit an. Hierbei wird eine Reduzierung der Leistungsaufnahme des TV-Gerätes erreicht.

Automatisches Abschalten

Erfolgt 4 Stunden lang keine Bedienung des TV-Gerätes (Änderungen der Lautstärke, Programmwechsel usw.), schaltet sich das TV-Gerät aus Energiespargründen automatisch in den Standby-Modus. Eine Minute vor Ablauf der 4 Stunden erscheint ein Hinweis zum Abbruch dieses Vorgangs.

Die automatische Abschaltung ist ab Werk im Energieeffizienzmodus **Home-Mode/Personal-Mode, Premium-Mode** aktiv.

Im Radiobetrieb ohne Bildschirmanzeige (Bildschirm aus) erfolgt keine automatische Abschaltung.

Entsorgung

Sie haben sich für ein sehr hochwertiges und langlebiges Produkt entschieden.

Verpackung und Karton

Die Entsorgung der Verpackung übernimmt gerne Ihr Fachhändler für Sie. Wenn Sie die Verpackung selbst entsorgen, entsorgen Sie die Verpackung sortenrein und entsprechend der örtlichen Entsorgungsvorschriften. Geben Sie Karton und Papier zum Altpapier, Folien und Styropor in die Wertstoffsammlung.

Das Gerät



Ihr Loewe Produkt wurde mit hochwertigen Materialien und Komponenten hergestellt, die recycelbar sind und wieder verwendet werden können.

Dieses Symbol bedeutet, dass elektrische und elektronische Geräte am Ende ihrer Nutzungsdauer vom Hausmüll getrennt entsorgt werden müssen.

Sie können Ihr Altgerät kostenlos an ausgewiesene Rücknahmestellen oder ggf. bei Ihrem Fachhändler abgeben, wenn Sie ein vergleichbares neues Gerät kaufen. Weitere Einzelheiten über die Rücknahme (auch für Nicht-EU Länder) erhalten Sie von Ihrer örtlichen Verwaltung. Sie leisten damit einen wichtigen Beitrag zum Schutz unserer Umwelt.

Die Batterien



Die Batterien der Erstausrüstung enthalten keine Schadstoffe wie Cadmium, Blei oder Quecksilber.

Verbrauchte Batterien dürfen nicht in den Hausmüll entsorgt werden. Entsorgen Sie verbrauchte Batterien unentgeltlich in die beim Handel aufgestellten Sammelbehälter oder bei den öffentlichen Rücknahmestellen.

Lizenzen



Dolby Audio and the double-D symbol are trademarks of Dolby Laboratories. Manufactured under license from Dolby Laboratories. Confidential unpublished works.

Copyright © 2003-2015 Dolby Laboratories. All rights reserved.

In diesem Gerät ist Software enthalten, die teilweise auf der Arbeit der Independent JPEG Group basiert.

Das Produkt enthält Software, die vom OpenSSL Project zur Verwendung im OpenSSL Toolkit entwickelt wurde (<http://www.openssl.org>).

Diese Software wird vom OpenSSL Project ohne Gewähr und unter Ausschluss jeglicher ausdrücklicher oder gesetzlicher Gewährleistung, darunter die Gewährleistung hinsichtlich der Marktgängigkeit und Eignung für einen bestimmten Zweck, zur Verfügung gestellt. Das OpenSSL Project oder die daran mitwirkenden Personen haften unabhängig von jeglicher Haftungsgrundlage, ob aus Verträgen, Erfolgshaftung oder Schadensersatzrecht (einschließlich Ansprüchen aufgrund von Fahrlässigkeit oder anderen Gründen), unter keinen Umständen für jegliche direkten, indirekten, Neben- oder Folgeschäden sowie für besondere Schäden und Schadensersatzverpflichtungen (einschließlich Schäden durch Beschaffung von Ersatzprodukten oder -dienstleistungen, Nutzungsentgang sowie Datenverlust, Gewinnausfall oder Betriebsunterbrechung), unabhängig von deren Ursache, die sich in irgendeiner Weise im Zusammenhang mit der Verwendung der Software ergeben, selbst wenn das OpenSSL Project von einer Möglichkeit dieser Schäden unterrichtet wurde.

Dieses Produkt enthält kryptografische Software, die von Eric Young (eay@cryptsoft.com) geschrieben wurde.

Dieses Produkt enthält Software, die von Tim Hudson (tjh@cryptsoft.com) geschrieben wurde.

Dieses Produkt enthält Software, die von dritten Parteien entwickelt wurde und/ oder Software, die der GNU General Public License (GPL) und/oder der GNU Lesser General Public License (LGPL) unterliegt. Sie können sie gemäß Version 2 der GNU General Public License oder optional jeder späteren Version - die von der Free Software Foundation veröffentlicht wird - weitergeben und/oder modifizieren.

Die Veröffentlichung dieses Programms durch Loewe erfolgt OHNE IRGENDNEINE GARANTIE ODER UNTERSTÜTZUNG, vor allem ohne implizite Garantie der MARKTREIFE oder VERWENDBARKEIT FÜR EINEN BESTIMMTEN ZWECK. Details finden Sie in der GNU General Public License. Sie können die Software über den Loewe Kundendienst beziehen.

Die GNU General Public License können Sie hier herunterladen: <http://www.gnu.org/licenses/>.



Loewe bild 1
Betriebsanleitung 2
Technische Hinweise/Mögliche Aufstelloptionen
Konformität/Herstellererklärung/Impressum

deutsch

Technische Hinweise

Hinweise zum LCD-Bildschirm

Das von Ihnen erworbene TV-Gerät mit LCD-Bildschirm genügt den höchsten Qualitätsanforderungen und wurde bezüglich Pixelfehlern überprüft. Trotz höchster Sorgfalt bei der Fertigung der Displays ist aus technologischen Gründen nicht 100%ig auszuschließen, dass einige Subpixel Defekte aufweisen.

Wir bitten um Ihr Verständnis, dass derartige Effekte, solange sie in den durch die Norm spezifizierten Grenzen liegen, nicht als Gerätedefekt im Sinne der Gewährleistung betrachtet werden können. Vermeiden Sie die Anzeige von Standbildern über einen längeren Zeitraum hinweg. Es besteht die Möglichkeit, dass Nachbildungen zurückbleiben.

Hinter der Panelscheibe des LCD-TV-Gerätes kann es zu Ruß- und Staubablagerungen kommen, ohne dass eine rußerzeugende Quelle sichtbar vorhanden ist. Solche Ruß- und Staubablagerungen werden auch als „Fogging“ oder „Magic dust“ bezeichnet.

Dieses Phänomen tritt vereinzelt, insbesondere aber während der Heizperiode und nach Renovierungsarbeiten bzw. in Neubauten auf. Als Ursache werden verschiedene Faktoren genannt, siehe dazu auch Berichte im Internet.

Die Reinigung bzw. der Ersatz des Panels ist in solchen Fällen von den Garantieansprüchen ausgeschlossen, da es sich nicht um einen Mangel des Gerätes, sondern um eine äußere Einwirkung handelt.

Hinweise zu einer angeschlossenen Festplatte

Das Ausschalten des TV-Gerätes mit dem Netzschalter im laufenden Betrieb sowie eine unbeabsichtigte Unterbrechung der Stromversorgung (z.B. Stromausfall) können zur Beschädigung des Festplatten-Dateisystems und somit zum Verlust der aufgezeichneten Sendungen führen.

Ziehen Sie während des Kopierens auf ein USB-Speichermedium das Speichermedium keinesfalls vom TV-Gerät ab. Bevor Sie das Gerät mit dem Netzschalter ausschalten, empfehlen wir, es in den Standby- Modus zu setzen.

Sollte es wider Erwarten dennoch zu Problemen beim Betrieb der Festplatte kommen, können Sie zunächst eine Prüfung durchführen. Darüber hinaus kann eine Formatierung der Festplatte Abhilfe schaffen. Dabei werden jedoch alle Inhalte auf der Festplatte gelöscht. Sie erreichen die entsprechenden Menüpunkte unter **System-Einstellungen → Bedienung → weitere... → Festplatten**.

Loewe haftet nicht für Datenverlust auf der integrierten Festplatte Ihres TV-Gerätes. Um Datenverlust zu vermeiden, empfehlen wir Ihnen, wichtige Aufnahmen auf ein weiteres externes Speichermedium zu überspielen.

Software-Update

Bei Ihrem Loewe TV-Gerät besteht die Möglichkeit, die Software zu aktualisieren.

Beim Software-Update (Paketupdate) werden alle im TV-Gerät befindlichen Softwarestände abgefragt und bei Bedarf aktualisiert.

Aktuelle Softwareversionen können von der Loewe-Internetseite heruntergeladen (siehe unten) und über einen USB-Stick auf Ihrem Gerät installiert werden.

Falls Ihr TV-Gerät mit dem Internet verbunden ist, kann das TV-Gerät auch direkt über das Internet aktualisiert werden.

Weitere Informationen über das Software-Update entnehmen Sie bitte dem Benutzerhandbuch, das Sie von der Loewe-Internetseite herunterladen können.

Mögliche Aufstelloptionen

Für Ihr TV-Gerät können Sie die nachfolgend aufgelisteten Loewe-Aufstelloptionen verwenden. Verwenden Sie keine Aufstelloptionen die nicht für Ihr TV-Gerät freigegeben sind.

TV-Gerät:	Artikelnummer/Name der Aufstelloption:
bild 1.49	--- Table Stand
	72115W80 WM 67
bild 1.43	--- Table Stand
	72115W81 WM 67
	71363B00 WM Isoflex 32-55
	71389W00 WM Slim / Vesa Size 200

Das TV-Gerät wird ab Werk mit montierten Table Stand ausgeliefert. Möchten Sie das TV-Gerät an einer anderen Aufstelloption wie z.B. Wandhalter verwenden, achten Sie bei der Demontage des Table Stand darauf, dass das TV-Gerät beim Lösen der Befestigungsschrauben nicht herunterfällt.

Konformität/Herstellererklärung

CE Die Loewe Technology GmbH erklärt hiermit, dass dieses Produkt die wesentlichen Anforderungen und andere relevante Bestimmungen der Richtlinie 2014/53/EU und alle geltenden EU-Richtlinien erfüllt.

Im Frequenzbereich von 5150 bis 5350 MHz ist dieses Gerät in dem folgenden Ländern auf die Verwendung im Innenbereich beschränkt: Belgien, Bulgarien, Dänemark, Deutschland, Estland, Finnland, Frankreich, Griechenland, Irland, Italien, Kroatien, Lettland, Litauen, Luxemburg, Malta, Niederlande, Österreich, Polen, Portugal, Rumäni-en, Schweden, Slowakei, Slowenien, Spanien, Tschechische Republik, Ungarn, Vereinigtes Königreich, Zypern.

Die vollständige Konformitätserklärung für Ihr TV-Gerät finden Sie unter:

www.loewe.tv/de/support

Impressum

Loewe Technology GmbH	Printed in Germany	Redaktionsdatum
Industriestraße 11	02/20-3.0 SB © Loewe Technology	
D-96317 Kronach	GmbH, Kronach	
www.loewe.tv		

Die Informationen in diesem Dokument können sich ohne vorherige Ankündigung ändern und stellen keinerlei Verpflichtung seitens der Loewe Technology GmbH dar.

Alle Rechte, auch die der Übersetzung, technische Änderungen sowie Irrtümer vorbehalten.

Die Schlüsselnummer **3001** hebt eine Geheimzahl und somit die Kindersicherung auf. Bitte an einem sicheren Ort aufbewahren.

- Loewe bild 1
- Operating manual 2
- Introduction

Introduction

Many thanks for choosing Loewe and placing your trust in us.

By opting for Loewe, you have not only chosen a modern and technically innovative television, but also gone for timeless design, razor-sharp picture quality, brilliant sound for film and music enjoyment as well as intuitive operation with the Loewe remote control, smart phone or tablet. In short: Loewe stands for optimal home entertainment.

We wish you much pleasure with Premium Home Entertainment from Loewe and look forward to welcoming you as a customer.

With the aim of a safe and long-term fault-free use of the set, before putting the TV set into operation, please read the chapter on the next page **Safety/Warning**.

Table of contents

- Introduction.....10
- Delivery specification10
- Documentation.....10
- Position of the rating plate.....10
- Safety/Warning..... 11
- Remote control button mapping13
- Connections.....14
- Technical data15
- Environmental.....16
- Disposal.....16
- Licences16
- Technical information17
- Possible installation options.....17
- Conformity / Manufacturer's declaration.....17
- Imprint.....17

Delivery specification

- TV set with Table stand
- Instruction manual 1
- Welcome Box:
 - Remote control assist with two alkaline batteries type AAA
 - Mains cable
 - Operating instructions 2 (these instructions)
 - Velcro cable ties

Documentation

This part of the operating manual contains essential basic information. The device is commissioned and set up by means of the intuitive operation guide after the device has been switched on for the first time.

A detailed user handbook describing the functions and features of your new Loewe set can be downloaded in electronic form from the Loewe website.



The user handbook is updated regularly.
Please find a detailed user handbook here:
<https://my.loewe.tv/manuals/bild>
Simply scan the QR code.

Visit our homepage under:
www.loewe.tv/int/support
Official web forum:
www.loewe-friends.de

Position of the rating plate

Labels with model number and operating voltage can be found on the back of the TV set or on the packaging.







■	Loewe bild 1
	Operating manual 2
	Safety/Warning

Safety/Warning

For your safety, and to avoid unnecessary damage to your unit, please read and follow the safety instructions below.

Key

-  This symbol indicates risks caused by high voltages.
-  This symbol indicates dangers caused by the development of fire.
-  This symbol should alert the user to other, more specific risks.
-  This symbol indicates dangers caused by sharp edges.

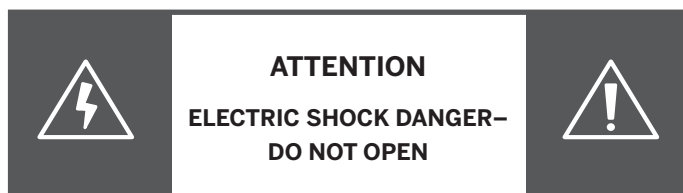

Do not remove set rear panel

Warning: When opening or removing the rear panel, there is the danger of electric shock and the risk of serious injury from high voltages.



Never open the rear panel yourself. Leave repairs and servicing work on your TV set to qualified, authorised television technicians. Please contact your dealer or our customer service.

Intended use and environmental conditions

-  This TV set is intended exclusively for the reception and playback of picture and sound signals.
-  The TV set is designed for dry rooms (living rooms and office spaces). It must not be used in rooms with a high level of humidity (e.g. bathroom, sauna) or outdoors.

When using the set, make sure that it is protected from moisture (dripping and splashing water or condensation).



High humidity and dust concentrations lead to power leaks in the set. This can lead to danger of injury and damage to the set by electric tensions or a fire.

If you've brought the set from the cold into a warm environment, leave it off for around an hour due to the formation of condensation.



Do not place objects filled with liquid on the set. Protect the set from dripping and splashing water. Candles and other open flames must be kept away from the set at all times, to prevent the spread of fire.



Transport

-  Improper handling during transportation can lead to damage to the display and risks of injury.
-  The screen consists of glass or plastic and can break if handled improperly. Only transport the set in a vertical position. No pressure should be applied to the glass or the plastic during transport. The correct handling is shown in the operating manual 1. Do not place it on the lower edge so as to reduce the danger of damage and contamination.

Mains cable/power supply

-  Incorrect voltages can damage the set.
-  This set may only be connected to a mains power supply with the voltage and frequency indicated on the rating plate using the enclosed mains cable.

The mains power plug of the TV set must be easily accessible so that the set can be disconnected from the mains at any time.

When pulling the mains power plug out, do not pull the cable but the plug housing. The cables in the mains power plug could be damaged and cause a short circuit when plugged in again.

A mains power cable with a damaged insulation can lead to electric shock and presents a fire hazard. Never use a damaged mains cable.

Lay the mains cables so that they cannot be damaged. Do not tread on the mains cable.

The mains cable must not be kinked or laid over sharp edges.

If you use a portable multiple socket to connect the TV set, do not cascade several multiple sockets one behind the other.

Air circulation and high temperatures

-  Like any electronic device, your TV set requires air for cooling. If air circulation is impeded, it may result in a fire.

The ventilation slots on the rear panel of the set must therefore remain free. Please do not cover the set.

Wall mounting: Leave at least 10 cm of space all around the set at the side, above and below.

Table / stand foot: Leave at least 10 cm clear space around the set at the side and at the top.

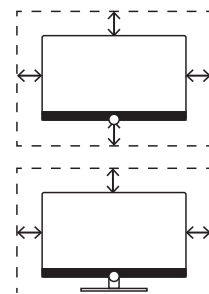

Foreign bodies

-  Foreign bodies inside of the set can lead to short circuits and fires.

Danger of injury and damage exists

Therefore avoid metal parts, needles, paper clips, liquids, wax or similar passing through the ventilation slits of the rear panel into the interior of the set.

Should something get into the interior of the appliance, immediately pull out the mains power plug of the set and inform the customer service department for checking.

Loewe bild 1
Operating manual 2
Safety/Warning

Installation



Opting for an incorrect or wrongly mounted installation can lead to danger of accidents. Rolling or falling sets can cause injuries or damage.

Loewe TV sets are specified for Loewe accessories. We strongly recommend the use of original Loewe installation options.

Do not use any installation options that are not approved for your TV set!

Note the instructions regarding the mounting for the different possible installation options! A corresponding documentation is included with every Loewe product.

Check before the installation of the set, whether the final location with regard to the surface (pressure sensitivity) and stability (static) is designed for the load from the set! This applies in particular to high-gloss lacquered surfaces and surfaces made of real wood, real wood veneer and plastic surfaces.

Only place the TV set on a levelled, stable, horizontal base with table or stand foot! The set should especially not protrude at the front when installing in or on furniture.

Not placing the television set on cloth or other materials that may be located between television set and supporting furniture. Educating children about dangers of climbing on furniture to reach the television set or its controls.

The usual usage position of the TV set should be followed. The TV set can only be operated horizontally upright (A). The inclination can amount to a maximum of 10 degrees for wall mounting (B). The TV set must never be operated in portrait orientation, (C), horizontal (D) or overhead on the ceiling (E).

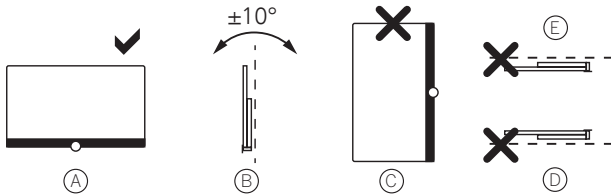

Position the set so that it is not exposed to direct sunlight and additional heating from radiators!

Do not place the TV in a location where vibrations can arise! This can lead to damage.

In the case of installation options for third-party manufacturers with a motor drive, it is to be ensured that the adjustment of the TV set does not occur manually. It is generally not advisable to use the installation options of other manufacturers with locking devices in certain positions.

When using accessories from third-party manufacturers, it is to be ensured that the TV set is easily adjusted for the respective installation option.

When adjusting the TV set, ensure that the pressure applied to the set frame is not too great. Especially in large format displays, there is the danger of damaging the display.

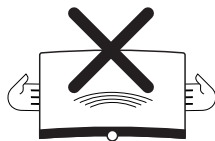

The mounting of a TV set on a holder according to the VESA standard requires **mandatory** use of the VESA adapter bolts. Otherwise, damage to the TV may result.

The Vesa adapter bolts must be attached to the TV set with a torque of circa 4 Nm. You can obtain these from your Loewe dealer (you can find further information found in the on-line user handbook).

Make sure that after unpacking and setting up the TV set the packaging material (TV box, Styrofoam shells and protective fleece) does not fall carelessly into the hands of children. Please also note the disposal instructions for packaging and carton (see chapter **Environment/Disposal/Licences**).

Supervision



Do not let unsupervised children handle the TV set nor let them play immediately around the TV set!

The set could be knocked over, moved or pulled down from the stand surface and injure people.

Do not leave the TV set when switched on unattended!

Volume



Loud music can lead to hearing damage. Avoid extreme sound volume, especially over extended periods of time and when using headphones!

Thunderstorms



During thunderstorms, pull out the mains power plug and all connected antenna cables from the TV set!

If you have connected a network cable to the LAN port, remove this as well!

Over-voltages due to lightning strike can damage the set both via the antenna system and via the mains power supply.

Even in the case of prolonged absence, the mains power plug and all connected antenna cables should be disconnected from the TV set.

Cleaning and care/chemicals



Before cleaning, switch the TV set off using the mains power switch!



Damages caused by chemicals can lead to adverse effects and development of fire.

Never expose the set or accessories to aggressive (for example, corrosive) chemicals such as alkalis or acids!

Only clean the TV set, the front screen and the remote control with a damp, soft, clean and colour neutral cloth, without any aggressive or scouring cleaning agents!

Remote control button mapping

Depending on the selected operating mode (TV/Video/Audio/Photo/Apps) and function (e.g. EPG, PIP, Teletext, HbbTV, etc.), the key assignment may differ from the assignment described here (see corresponding chapter of the on-line user handbook).

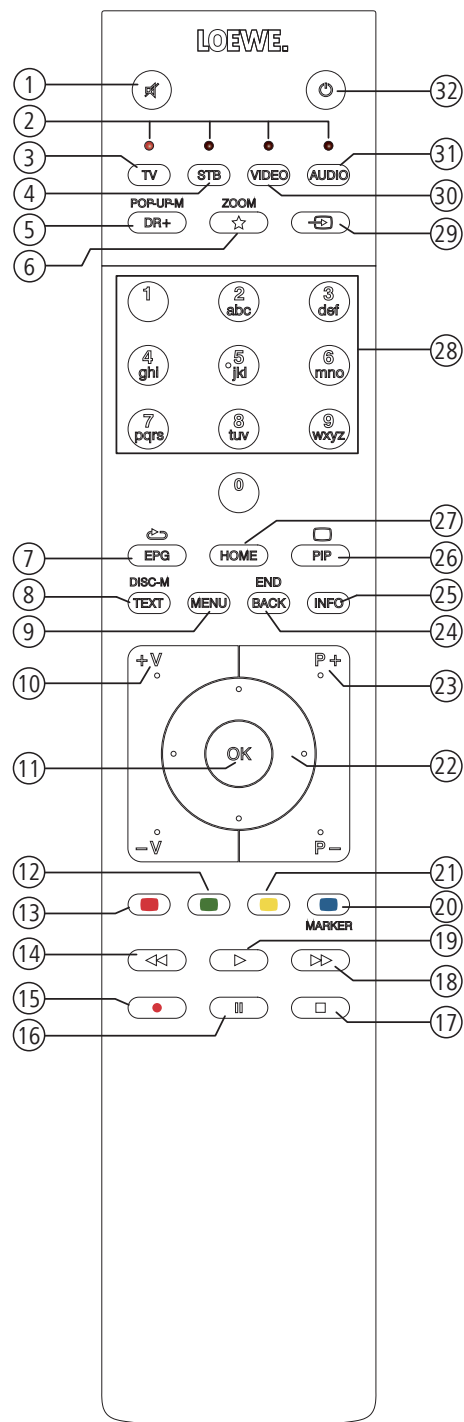

- ① Sound mute/on.
- ② LED display for currently operated device.
- ③ Call the TV mode.
- ④ Reassign remote control to SetTop-Box¹ (presetting: Apple TV).
- ⑤ Pressing briefly: Open the DR+ archive³.
Pressing longer: Call timer.
- ⑥ Pressing briefly: Add current object to Home favourites.
Pressing longer: Open App Gallery. (standard assignment)¹
- ⑦ EPG (Electronic Programme Guide) on/off.
- ⑧ Teletext/MediaText² on/off.
- ⑨ Pressing briefly: Call menu options for the active operating mode.
Pressing longer: Call System settings.
- ⑩ **V+/V-** increase/reduce volume.
- ⑪ Pressing briefly: Call channel list.
Pressing longer: Call expanded channel list.
In the menu: confirm/call up.
- ⑫ Green coloured key: screen on/off in Audio/Radio mode.
- ⑬ Red coloured key: call preferred value-added network service, if available².
- ⑭ Pressing briefly: skip backwards.
Pressing longer: winding backwards.
- ⑮ Pressing briefly: direct recording (with determination of recording duration)³.
Pressing longer: One Touch Recording³.
- ⑯ Pause / Start/pause the timeshift television³.
- ⑰ Stop / End timeshift (return to live image)³.
- ⑱ Pressing briefly: skip forwards.
Pressing longer: winding forwards.
- ⑲ Play / Start/continue timeshift television³.
- ⑳ Blue coloured key: call channel menu options (selection of language/sound, subtitles or channel/video track).
- ㉑ Pressing briefly: Yellow coloured key: call history.
Pressing longer: Yellow coloured key: call last channel.
- ㉒ ◀ ▶ ▲ ▼ Navigation on the user interface, select objects.
In the menu / lists: select/set.
- ㉓ **P+/P-** next/previous channel.
- ㉔ Pressing briefly: step / level back.
Pressing long: close all displays.
- ㉕ Press briefly during an on-screen display: info display. Info text appropriate to the content that can assist you further, should you have any questions about your TV set.
Press briefly, without on-screen display: access status display. With status display open and repeatedly pressing the key call the detailed information on the broadcast.
Press longer: show Explanation of keys.
- ㉖ PIP (picture in picture) on/off.
- ㉗ Call up the Home view.
- ㉘ Select channels with numeric buttons directly.
In the menu: enter numbers or letters
- ㉙ Call Sources.
- ㉚ Reassign remote control to video device¹ (presetting: BluTech Vision 3D).
- ㉛ Call radio mode (standard assignment)¹.
- ㉜ Switches the TV set on (mains switch must be turned on) or switches to standby mode.
Press briefly while TV set is switched on: TV set and all CEC-enabled devices connected to the HDMI ports will be switched off to standby (System Standby).

¹ The assignment of these keys can be changed. The description refers to the standard setting. The factory setting of the keys can vary depending on the firmware version of the remote control.

² Depending on the settings HbbTV mode on/off, start behaviour of HbbTV station (**System Settings → Control → more ... → HbbTV**).

³ Only with externally connected USB hard disk.

Position and function of the connections

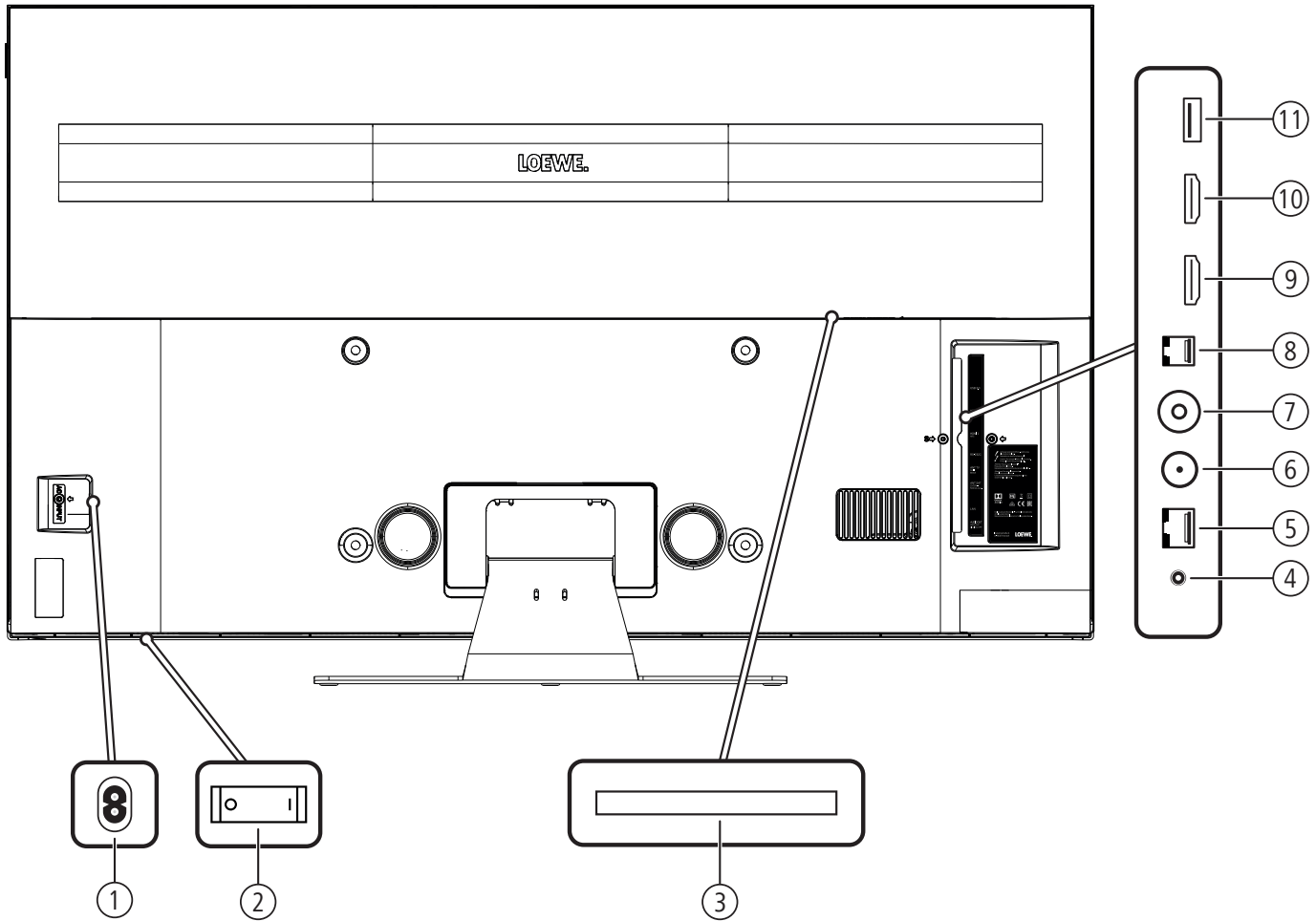

- ① **AC IN** - Mains connection
Mains socket – 220-240 V ~ 50 / 60 Hz
- ② Mains switch
- ③ **COMMON INTERFACE** - CI slot (standard V1.4)
- ④ **AUDIO OUT** - Audio output analogue/digital¹
Jack 3,5 mm (analogue) L/R
Mini Toslink (digital)
- ⑤ **LAN** - Network connection
RJ-45 – Ethernet / Fast Ethernet
- ⑥ **ANT SAT** - Satellite antenna (Sat tuner) DVB-S/S2
F socket – 75 Ohm / 13/18 V / 500mA
- ⑦ **ANT TV** - Antenna/cable analogue / DVB-T/T2 / DVB-C
IEC socket – 75 Ohm / 5 V / 80mA
- ⑧ **RS-232C** - Serial interface² – (RJ12)
- ⑨ **HDMI 1 ARC** - HDMI input 1³ (with **A**udio **R**eturn **C**hannel)
HDMI – Digital Video IN/Audio IN/OUT
- ⑩ **HDMI 2** - HDMI input 2³
HDMI – Digital Video IN/Audio IN
- ⑪ **USB 3.0** - USB connection
USB type A – USB 3.0 (max. 900mA)

¹ The analogue or digital output signal at the AUDIO OUT connector cannot be used simultaneously.

² The adaptor is available as an accessory from your dealer.

³ Before connecting an external device, please be aware that the individual HDMI ports can work with a range of different signals, see online User handbook, chapter **Technical data**, section **bild (across sets) – Signals via HDMI/AV (PC IN)**.



Loewe bild 1
Operating manual 2
Technical data

english

Technical data (bild 1.49/bild 1.43)

Changes of technical data and design of the equipment reserved.

Loewe device type:	bild 1.49	bild 1.43
Part number:	58412xxx	58411xxx
EU energy efficiency class:	see enclosed energy label or under www.loewe.tv/int/support	
Screen diagonal:	126 cm/49 inch	108 cm/43 inch
Power consumption On-Mode (max.) (Audio output 1/8 of the maximum value):	152 W	117 W
Power consumption On-Mode (home) ¹ : Annual energy consumption ¹ :	see enclosed energy label or under www.loewe.tv/int/support	
Power consumption quick start mode:	40,0 W	40,0 W
Power consumption Standby Mode:	0,27 W	0,26 W
Power consumption when set is switched off:	0 W	0 W
Picture format / Resolution:	16:9 / Ultra HD 3840 x 2160 px	
Display technology:	LCD with Edge-LED-Backlight	
Device dimensions without stand (W ⁴ x H x D):	111,6 x 68,2 x 5,8 cm	96,0 x 59,3 x 5,7 cm
Device dimensions with stand ² (W ⁴ x H x D):	111,6 x 69,7 x 22,5 cm	96,0 x 60,7 x 17,5 cm
Weight without stand (approximate):	15,9 kg	10,4 kg
Weight with stand ² (approximate):	20,2 kg	14,3 kg
Ambient temperature:	5° C – 35° C	
Relative humidity (non-condensing):	20 – 80%	
Air pressure:	800 – 1114 hPa (0 – 2000 m above sea level)	
Chassis designation:	SL502	SL502
Power supply:	220 V – 240 V/50–60 Hz	
Tuner:	terr./cable: VHF/Hyperband/UHF Satellite: 4 levels: 13/18V/22kHz / 16 levels: DiSEqC 1.0 / single-cable system: EN 50494	
Range:	terr./cable: Terr./cable: 45 MHz up to 860 MHz Satellite: Satellite: 950 MHz up to 2150 MHz	
Channel storage locations incl. AV and radio:	6000	
TV standards:	analogue: B/G, I, L, D/K, M, N digital: DVB-T/T2, DVB-C, DVB-S/S2 (UHD via DVB to max. 60 Hz)	
Colour standards:	SECAM, PAL, NTSC, NTSC-V, PAL-V (60 Hz)	
Sound formats:	analogue (FM): Mono, Stereo, Dual channel analogue (NICAM): Mono, Stereo, Dual channel digital (MPEG): Mono, Stereo, Dual channel, PCM, Dolby Digital, Dolby Digital Plus, Dolby Digital Pulse, Dolby MS11	
Audio output power (sine / music):	2 x 10W / 2 x 20W	
Acoustic speaker concept:	2 Way Stereo (Reflective Wave)	
Teletext:	TOP / FLOF / HiText (Level 2.5)	
Page memory:	2000	
LAN:	Standards supported:	10 Mbit/sec Ethernet (10Base-T) / 100 Mbit/sec Fast Ethernet (100Base-T)
WLAN:	Standards supported: IEEE 802.11a/b/g/n, 802.11ac Power/Frequency range: Maximum power <100 mW at 2400-2483,5 MHz and 5150-5725 MHz Types of encoding that are supported: WEP 64 and 128 Bit (ASCII and HEX), WPA PSK, WPA2 AES	
Bluetooth:	Power/Frequency range: Maximum power <10 mW at 2,4 GHz Bluetooth protocols: A2DP SRC, A2DP SNK, HID	
Home networking standard:	Universal Plug and Play Audio / Video (UPnP AV)	
File formats supported ³ :	Pictures: JPEG, JPEG progressive (max. resolution 3840x2160), PNG Audio: MP3, M4A (AAC LC), WMA (without lossless), FLAC, WAV (PCM), Ogg Vorbis Video: AVI (MPEG-1/2, XviD, Dolby Digital, MP3), WMV (WMV9, VC-1, WMA9, WMA Pro), MP4 (XviD, H.264/MPEG-4 AVC, AAC LC), MOV (H.264/MPEG-4 AVC, AAC LC), MKV (H.265/HEVC, H.264/MPEG-4 AVC, Dolby Digital), FLV (H.264/MPEG-4 AVC, H.263, MP3, AAC LC), MPG (MPEG-1, MPEG Audio), TS/PS (MPEG-2, H.264/MPEG-4 AVC, MPEG2 Audio, Dolby Digital), VOB (MPEG-2, MPEG2 Audio, Dolby Digital) H.264/MPEG-4 AVC upto Profil High (Level 4.2) H.264/H.265 compatible to HDR10/HLG	

¹ The energy consumption per year is calculated on the basis of a daily four-hour operation of the TV set on 365 days. The actual energy consumption will depend on the way the TV set is used. On-Mode (home) values less than 100 W must have decimal places (,0).

² Supplied mounting option: Table Stand.

³ For the playability of the individual formats no guarantee can be given.

⁴ The width of the TV set can be increased by up to 4mm depending on the type of TV set in the area of the side-mounted Loewe clip.



- Loewe bild 1
- Operating manual 2
- Environment/Disposal/Licences

Environmental

Power consumption

Your TV set is equipped with an eco-standby power supply. In the standby mode, the power consumption drops to low power (see chapter **Technical data**). If you want to save even more energy then switch the device off with the mains switch. Please also note that the EPG data (Electronic Programme Guide) is lost under certain circumstances and possibly programmed timer recordings **cannot** be carried out by the TV set.

i The TV set will be completely separated from mains only when you unplug the mains cable.

The power consumed by the TV set during operation depends on the energy efficiency preset in the initial installation or on the setting in the system settings.

If you activate the automatic dimming, your TV picture will adapt to the ambient brightness. This reduces the power consumption of the TV set.

Automatic shutdown

If the TV is not operated for 4 hours (adjustment of volume, programme change, etc.) the TV will automatically switch to stand-by mode to save energy. A prompt to terminate this shutdown process appears one minute before expiry of the 4 hours.

By default, the automatic shut-off is active in the energy efficiency mode **home Mode/personal mode, premium mode**.

Automatic shutdown does not occur when using the radio without screen display (screen off).

Disposal

You have chosen a very high-value and durable product.

Packaging and cardboard

The disposal of the packaging will be gladly handled for you by your specialist dealer. If you dispose of the packaging yourself, dispose of the packaging in sorted waste disposal and according to the local disposal regulations. Place cardboard and paper in the waste paper, foils and polystyrene in the recyclable waste collection.

The set



Your Loewe product is made with quality materials and components that are recyclable and reusable.

This symbol means that electrical and electronic equipment must be disposed of separately from household waste at the end of their service life.

You can return your old set for free at designated recycling centres, or at your dealer, if you buy a similar new device. Additional details about returns (even for non-EU countries) are also available from your local government. They make an important contribution to the protection of our environment.

The batteries



The original equipment batteries do not contain harmful substances such as cadmium, lead or mercury.

Used batteries should not be disposed of in household waste. Dispose of used batteries free of charge in the collection containers set up at the dealer or at the public collection points.

Licences



Dolby Audio and the double-D symbol are trademarks of Dolby Laboratories. Manufactured under license from Dolby Laboratories. Confidential unpublished works. Copyright © 2003-2015 Dolby Laboratories. All rights reserved.

This set contains a software which is partly based on the work of the Independent JPEG Group.

This product includes software developed by the OpenSSL Project for use in the OpenSSL Toolkit (<http://www.openssl.org/>).

This software is provided by the OpenSSL project "as is" and any expressed or implied warranties, including, but not limited to, the implied warranties of merchantability and fitness for a particular purpose are disclaimed. In no event shall the OpenSSL project or its contributors be liable for any direct, indirect, incidental, special, exemplary, or consequential damages (including, but not limited to, procurement of substitute goods or services; loss of use, data, or profits; or business interruption) however caused and on any theory of liability, whether in contract, strict liability, or tort (including negligence or otherwise) arising in any way out of the use of this software, even if advised of the possibility of such damage.

This product includes cryptographic software written by Eric Young (ey@cryptsoft.com).

This product includes software written by Tim Hudson (tjh@cryptsoft.com).

This product contains software which was developed by third parties and / or software which is subject to GNU General Public License (GPL) and/or GNU Lesser General Public License (LGPL). You can pass on and modify them in accordance with Version 2 of the GNU General Public License or optionally every later version which is published by the Free Software Foundation.

The publication of this programme by Loewe is carried out WITHOUT ANY GUARANTEE OR SUPPORT, particularly without an implicit guarantee concerning MARKET MATURITY or the USABILITY FOR A SPECIFIC PURPOSE. Details can be found in the GNU General Public License. You can obtain the software via the Loewe customer service department.

The GNU General Public License can be downloaded from: <http://www.gnu.org/licenses/>.



■	Loewe bild 1
	Operating manual 2
	Technical information / Possible installation options
	Conformity / Manufacturer's declaration / Imprint

Technical information

Notes on the LCD screen

The TV set with LCD screen you have purchased satisfies the most rigorous quality requirements and has been inspected with respect to pixel errors. Despite of thorough care when manufacturing the display, it cannot be 100% guaranteed that no subpixel defects will occur due to technical reasons.

Please understand that these types of effects, as long as they are within the limits specified in the standard, cannot be considered as a device defect in terms of the guarantee.

Avoid displaying still images for long periods of time. It is possible that a copy of the image may remain visible.

Behind the panel plate of the LCD TV set, soot and dust deposits may appear without a soot generating source being visibly present. Such soot and dust deposits are also referred to as „fogging“ or „magic dust“.

This phenomenon occurs sporadically, but in particular during the heating period and after renovations and in new buildings. As a cause for this, various factors are mentioned, see also reports on the Internet.

The cleaning or replacement of the panel is excluded from the warranty claims in such cases, because it is not a defect of the device, but an external influence.

Information about connected USB hard drives

Switching off the TV set with the mains switch during operation or an inadvertent disruption to the power supply (e.g., power failure) can cause damage to the hard disk file system and hence loss of the recorded broadcasts.

Never ever disconnect the USB storage device from the TV set during a copy process. Before switching off the set with the mains switch, we recommend you to switch it to standby mode.

If, contrary to expectation, you are still experiencing problems with the operation of the hard drive, you can first carry out a test. In addition, a formatting of the hard disk can be remedy. In the process, however, all content on the hard disk is deleted. You can find the corresponding menu items under **System settings → Control → more ... → Hard disks**.

Loewe are not liable for the loss of data on the integrated hard disk of your TV set. To prevent data loss, we recommend you save important recordings onto an external storage device.

Software update

It is possible to update the software on your Loewe TV set. In the software update (package update) all the software releases in the TV set are scanned and updated as required.

Current software versions can be downloaded from the Loewe Internet site (see below) and installed on your TV set using a USB stick.

If your TV set is connected to the Internet, the TV set can be updated directly via the Internet.

For more information on the software update, please refer to the user handbook which can be downloaded from the Loewe Internet site.

Possible installation options

You can use the following Loewe installation options listed for your TV set.

Do not use any installation options that are not approved for your TV set.

TV set Item number/name of the installation option:

bild 1.49	---	Table Stand
	72115W80	WM 67
bild 1.43	---	Table Stand
	72115W81	WM 67
	71363B00	WM Isoflex 32-55
	71389W00	WM Slim / Vesa Size 200

The TV set is delivered ex works with the Table Stand installed.

If you want to use the TV set with another installation option such as a wall bracket, make sure that the TV set does not fall down when the fixing screws are loosened when dismantling the Table Stand.

Conformity / Manufacturer's declaration



Loewe Technology hereby declares that this product meets the essential requirements and other relevant provisions of Directive 2014/53/EU and all applicable EU directives.

In the frequency range 5150 to 5350 MHz, this TV set is restricted to indoor use in the following countries: Belgium, Bulgaria, Denmark, Germany, Estonia, Finland, France, Greece, Ireland, Italy, Croatia, Latvia, Lithuania, Luxembourg, Malta, Netherlands, Austria, Poland, Portugal, Romania, Sweden, Slovakia, Slovenia, Spain, Czech Republic, Hungary, United Kingdom, Cyprus.

You can find the complete declaration of conformity in the product selection at:

www.loewe.tv/int/support

Imprint

Loewe Technology GmbH
Industriestraße 11
D-96317 Kronach
www.loewe.tv

Printed in Germany
Editorial date 02/20-3.0 SB ©
Loewe Technology GmbH, Kronach

The information in this document is subject to change without notice and does not constitute any obligation on the part of Loewe Technology GmbH.

All rights including translation, technical modifications and errors reserved.



The key number **3001** invalidates an identification number and thus the parental lock. Please keep it in a safe place.





Loewe bild 1
Mode d'emploi 2
Préambule

Préambule

Nous vous remercions de la confiance que vous nous témoignez en choisissant un appareil Loewe.

Vous avez fait le choix de l'innovation technologique et de la qualité allemande au service d'un téléviseur moderne, d'un design intemporel, d'une netteté d'image incomparable, d'un son brillant pour vos moments de musique et de cinéma, ainsi que d'un pilotage intuitif depuis votre télécommande Loewe, votre smartphone ou votre tablette. Court : Loewe est la marque du Home-Cinéma par excellence.

Nous vous souhaitons beaucoup de plaisir avec cet ensemble Home-Cinéma Premium signé Loewe, et sommes heureux de vous compter parmi nos clients.

En vue d'une utilisation sûre et correcte à long terme de l'appareil, veuillez lire le chapitre **Consignes de sécurité/ avertissement** avant sa mise en service.

français

Contenu

Préambule.....	18
Contenu de la livraison	18
Documentation.....	18
Emplacement de la plaque signalétique	18
Consignes de sécurité/ avertissement	19
Touches de la télécommande.....	21
Connexions	22
Caractéristiques techniques.....	23
Environnement	24
Élimination.....	24
Licences	24
Notes techniques.....	25
Possibilités d'installation	25
Conformité / Déclaration du fabricant.....	25
Mentions légales	25

Contenu de la livraison

- Téléviseur avec support
- Mode d'emploi 1
- Welcome Box
 - Télécommande assist avec deux piles Alcaline type AAA
 - Câble secteur
- Mode d'emploi 2 (cette guide)
- Attache-câble à velcro

Documentation

Cette partie du présent mode d'emploi contient des informations de base essentielles. La mise en service et la configuration/réglage du téléviseur s'effectue par commande intuitive après la première mise en marche de l'appareil.

Vous pouvez télécharger sous format électronique sur le site web Loewe un manuel utilisateur détaillé, qui décrit les fonctions et les caractéristiques de votre nouvel appareil Loewe.



Le guide de l'utilisateur fait l'objet de mises à jour régulières.

Votre guide de l'utilisateur détaillé est disponible au téléchargement à l'adresse

<https://my.loewe.tv/manuals/bild>

Il vous suffit de scanner le code QR.

S'il vous plaît visitez notre site Web:

www.loewe.tv/fr/support pour la France, ou
www.loewe.tv/be-fr/support pour la Belgique,

Le forum web officiel de Loewe:

www.loewe-friends.de

Emplacement de la plaque signalétique

L'autocollant avec le numéro de modèle et la tension se trouvent à l'arrière du téléviseur ou sur l'emballage.



Consignes de sécurité/avertissement

Pour votre sécurité et afin de prévenir tout endommagement inutile de l'appareil, veuillez lire et respecter les instructions de sécurité suivantes.

Légende



Ce symbole attire l'attention sur les risques électriques liés à des tensions élevées.



Ce symbole attire l'attention sur d'éventuels risques d'incendie.



Ce symbole doit attirer l'attention de l'utilisateur sur divers risques plus spécifiques.



Ce symbole attire l'attention sur les dangers liés à des bords tranchants.

Ne pas enlever le panneau arrière de l'appareil

Mise en garde : En ouvrant ou en enlevant le panneau arrière de l'appareil, il existe un risque d'électrocution et par conséquent un risque de blessures graves liées à des tensions électriques élevées.

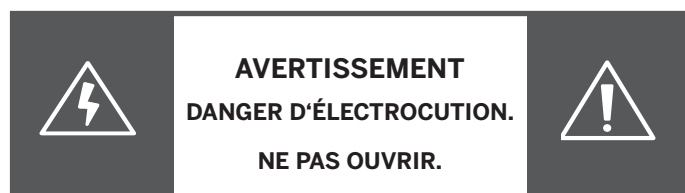

Vous ne devez en aucun cas enlever le panneau arrière du téléviseur par vous-même. Confiez exclusivement vos travaux de réparation et de maintenance de votre téléviseur à des techniciens agréés.

Adressez-vous à votre revendeur ou à votre service après-vente.

Usage conforme et conditions environnementales



Ce téléviseur est exclusivement destiné à la réception et à la lecture de signaux images et sonores.



Le téléviseur est conçu pour des locaux secs (locaux d'habitation ou de bureau). Il n'est pas exploitable dans des espaces à humidité d'air élevée (par ex. salle de bains, sauna) ou à l'extérieur.

Lors de l'utilisation de l'appareil, veillez à ce qu'il soit protégé de l'humidité (gouttes et éclaboussures d'eau ou condensation).

La haute humidité et les concentrations de poussière peuvent entraîner des courants de fuite dans l'appareil. Cela pourrait entraîner un risque de blessures ou endommager l'appareil suite à des tensions ou provoquer un incendie.

Si vous faites passer l'appareil du froid dans un environnement chaud, laissez-les reposer pendant env. une heure en raison de l'éventuelle formation de condensation d'humidité.

Ne posez aucun objet rempli de liquide sur l'appareil. Protégez l'appareil des gouttes d'eau et des éclaboussures.

Les bougies et d'autres flammes ouvertes doivent toujours être tenues à l'écart de l'appareil pour éviter la propagation du feu.

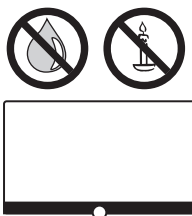

Transport



Une mauvaise manipulation lors du transport peut endommager l'écran et entraîner des risques de blessures.



L'écran est réalisé en verre ou en plastique et peut se briser en cas de manipulation incorrecte.

Transportez l'appareil uniquement en position verticale.

Le verre ou le plastique ne doit subir aucune pression pendant le transport.

La manipulation correcte est décrite dans le mode d'emploi 1. Ne le posez pas sur l'arête inférieure afin de réduire le risque de dommages et de souillures.

Câble secteur/alimentation électrique



Des tensions incorrectes peuvent endommager l'appareil.



Cet appareil doit être branché uniquement à un réseau électrique conforme au type de tension et de fréquence indiqués sur la plaque signalétique au moyen du câble d'alimentation fourni.

La fiche secteur du téléviseur doit être facilement accessible afin de pouvoir le débrancher à tout instant.

Lorsque vous débranchez la fiche de secteur, ne tirez pas sur le câble mais sur le boîtier de la fiche. Les câbles dans la fiche de secteur peuvent être endommagés et provoquer un court-circuit.

Un câble d'alimentation dont l'isolation est endommagée présente un risque d'électrocution et peut provoquer un incendie. N'utilisez en aucun cas un cordon d'alimentation endommagé.

Posez le câble secteur de façon à ce qu'il ne puisse pas être endommagé. Ne marchez pas sur le câble secteur.

Ce câble ne doit être ni plié ni posé sur des arêtes vives.

Si vous utilisez une prise multiple portable pour connecter le téléviseur, ne mettez pas plusieurs prises multiples en cascade les unes derrière les autres.

Circulation d'air et hautes températures



Comme tout appareil électronique, votre appareil a besoin d'air pour refroidir. L'obstruction de la circulation de l'air peut causer des incendies.

Les grilles d'aération à l'arrière de l'appareil doivent donc toujours rester libres d'accès. Veuillez ne pas couvrir l'appareil.

Montage mural : Veillez à laisser au moins 10 cm d'espace libre sur les côtés et sur le dessus autour de l'appareil afin de permettre la circulation de l'air.

Pied de table/ Table Stand : Veillez à laisser au moins 10 cm d'espace libre sur les côtés et sur le dessus autour de l'appareil afin de permettre la circulation de l'air.

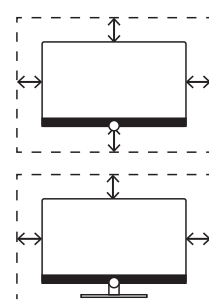

Corps étrangers



Les corps étrangers risquent de provoquer des court-circuits dans l'appareil qui peuvent donner lieu à un incendie.

Risque de blessures ou de dommages matériels.

Veillez à ce qu'aucun corps étranger (pièces métalliques, clous, agrafes de bureau, liquides, cires ou autres substances) ne pénètre dans l'appareil par la grille d'aération arrière.

Si toutefois quelque chose s'était introduit dans l'appareil, débranchez immédiatement la fiche secteur de l'appareil, appelez le service après-vente pour une vérification.



Loewe bild 1
Mode d'emploi 2
Consignes de sécurité/ avertissement

Installation



Une option d'installation incorrecte ou un mauvais positionnement peut être source d'accident. Des appareils qui tombent ou basculent risquent d'entraîner des blessures ou des dommages matériels.

Les téléviseurs Loewe ont été spécialement conçus pour fonctionner avec les accessoires Loewe. Nous vous recommandons l'utilisation exclusive des options et modalités d'installation Loewe.

Utilisez exclusivement des solutions d'installation Loewe pour votre téléviseur.

Respectez les instructions de montage pour les différentes options d'installation. Une documentation correspondante accompagne chaque appareil Loewe.

Veillez vérifier avant l'installation de l'appareil si l'emplacement final est adapté pour supporter la charge de l'appareil au regard de sa surface (sensibilité à la pression) et la stabilité (statique). Cela concerne en particulier les surfaces vernies haute brillance et les surfaces en bois véritable, plaquées bois et surfaces PVC.

Posez le téléviseur avec le pied de table ou le pied d'appui uniquement sur un support plat, stable et horizontal. L'appareil ne devrait pas dépasser du ou des meubles sur lesquels il est posé.

Ne pas placer le téléviseur sur du tissu ou d'autres matériaux qui se trouvent entre la table ou le pied-support et le meuble. Dites à vos enfants de ne pas grimper sur un meuble pour atteindre un téléviseur ou les éléments de commande.

Placer le téléviseur dans la position habituelle d'utilisation. Le téléviseur doit être uniquement utilisé en position horizontale (A). Son inclinaison pour le cas d'un montage mural ne doit pas dépasser 10 degrés (B). Le téléviseur doit être uniquement utilisé en position horizontale (C), il ne doit en aucun cas fonctionner en position verticale, (D) couchée ou (E) à l'envers.

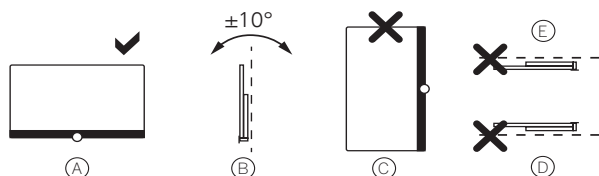

Installez l'appareil de manière à ce qu'il ne soit pas directement exposé aux rayons du soleil et aucune chauffe supplémentaire par les corps chauffants.

Ne placez pas le téléviseur à un endroit où peuvent survenir des secousses. Cela peut entraîner des dommages.

Si les solutions d'installation d'autres fabricants sont équipées d'une commande motorisée, la modification de disposition du téléviseur ne doit pas être exécutée manuellement. Il n'est pas recommandé d'utiliser des solutions d'installation d'autres fabricants avec verrouillage de certaines positions.

Il n'est pas recommandé d'utiliser des solutions d'installation d'autres fabricants avec verrouillage de certaines positions.

Lorsque vous modifiez le positionnement du téléviseur, veillez à ce que la pression exercée sur le cadre de l'appareil ne soit jamais trop élevée. L'écran, en particulier les grands formats, pourrait être endommagé.

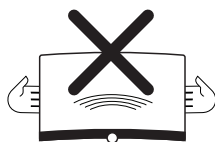

L'installation d'un téléviseur sur un support selon la norme VESA requiert **obligatoirement** l'utilisation des boulons d'adaptation Vesa. L'inobservation de cette consigne peut endommager le téléviseur.

Les boulons de l'adaptateur Vesa doivent être fixés au dos du téléviseur à l'aide d'un couple d'env. 4 Nm. Vous pouvez vous les procurer auprès de votre distributeur Loewe (pour en savoir plus, consultez le guide de l'utilisateur en ligne).

Veillez une fois le téléviseur déballé et mis en place à ce que le matériel d'emballage (carton de la TV, coques en styropore, feutre de protection) ne tombent pas entre les mains des enfants par inadvertance.

Observez les indications relatives à la mise au rebut pour l'emballage et le carton (voir le chapitre **Environnement / Élimination / Licences**).

Surveillance



Ne laissez pas les enfants manipuler l'appareil ou jouer à proximité immédiate de l'appareil sans surveillance.

L'appareil peut être renversé, repoussé ou retiré du support et blesser des personnes.

Ne laissez pas le téléviseur allumé sans surveillance.

Volume



Une musique forte peut entraîner des troubles de l'audition. Évitez les volumes extrêmes, en particulier pour des périodes prolongées ou quand vous utilisez un casque.

Orages



Par temps orageux, débranchez la fiche secteur et toutes les antennes raccordées au téléviseur.

Si vous avez branché un câble réseau sur la prise LAN, débranchez-le également !

Les surtensions provoquées par la foudre peuvent endommager l'appareil, tant par l'intermédiaire du système d'antenne que par le réseau électrique.

En cas d'absence prolongée, la fiche secteur et toutes les antennes raccordées à l'appareil doivent être débranchées.

Nettoyage et entretien/produits chimiques



Éteignez le téléviseur avec l'interrupteur avant le nettoyage.



Des dommages liés à l'utilisation de produits chimiques peuvent entraîner des risques d'incendie ou de chocs électriques.

Pour cette raison, n'exposez ni l'appareil ni ses accessoires à des produits chimiques agressifs (ou corrosifs) comme les lessives alcalines ou les acides.

Pour le nettoyage du téléviseur, de l'écran et de la télécommande, utilisez uniquement un chiffon doux, propre, humide et de couleur neutre, sans aucun produit de nettoyage puissant ou récurant.



Touches de la télécommande

Selon le mode sélectionné (TV/vidéo/audio/photo/Apps) et la fonction (par exemple, EPG, PIP, télétexte, HbbTV, etc.), l'affectation des touches peut différer de l'affectation décrite ici (voir le chapitre correspondant du guide utilisateur en ligne).

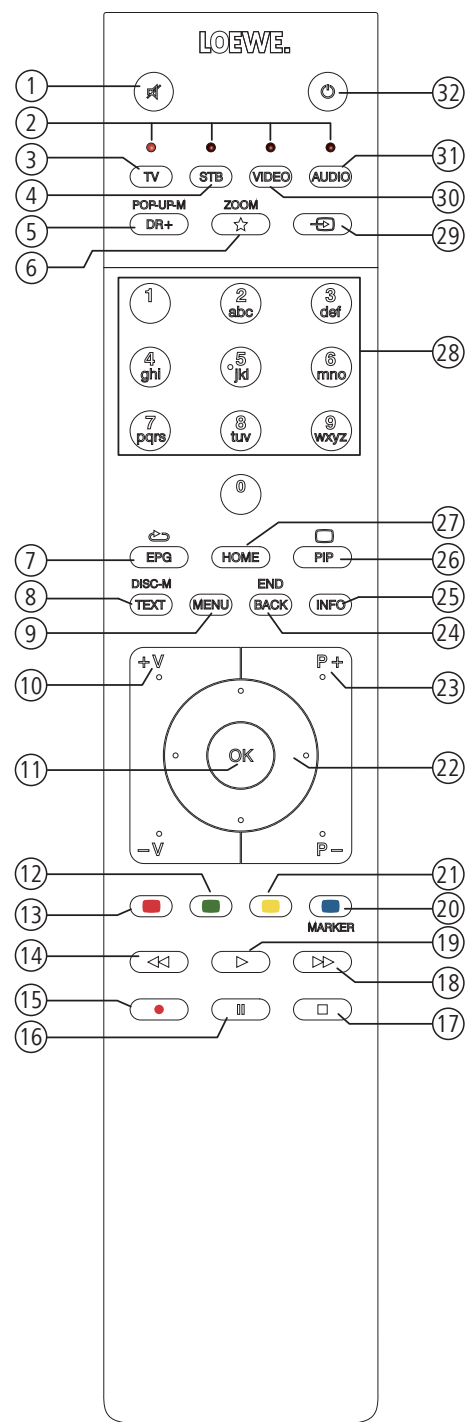

- ① Activation / coupure du son.
- ② Voyant lumineux indiquant quel périphérique en cours d'utilisation.
- ③ Piloter la TV.
- ④ Piloter le décodeur¹ (par défaut : Apple TV).
- ⑤ Pression brève : afficher la liste de vos enregistrements³. Pression longue : afficher la minuterie.
- ⑥ Pression brève Ajouter le media en cours d'utilisation sur votre écran d'accueil personnalisé. Pression longue : Appel Galerie des applications (occupation standard)¹.
- ⑦ Activer / Désactiver le guide électronique des programmes (EPG).
- ⑧ Activer / Désactiver le HbbTV/Télétexte/MediaText².
- ⑨ Pression brève : afficher les fonctions disponibles. Pression longue : afficher Paramètres du système.
- ⑩ **V+ / V-** Augmenter / Réduire le volume.
- ⑪ Pression brève : afficher la liste des chaînes sur une colonne. Pression longue : afficher la liste des chaînes en plein écran. Dans le menu : confirmer / ouvrir.
- ⑫ Touche verte : Ecran actif / Ecran inactif (lors de l'écoute de la radio par exemple).
- ⑬ Touche rouge : démarrer le service à valeur ajoutée préféré, si disponible².
- ⑭ Pression brève : saut en arrière. Pression longue : rembobiner.
- ⑮ Pression brève : enregistrer le programme en cours en spécifiant la durée³. Pression longue : enregistrer le programme en cours sans spécifier la durée (reprend les informations éventuellement fournies par la chaîne)³.
- ⑯ Pause / Mettre en pause le programme regarder/Reprendre le visionnage³.
- ⑰ Arrêt / Arrêter la fonction différée (retour vers l'image live)³.
- ⑱ Pression brève : saut avant. Pression longue : avancer.
- ⑲ Lecture / Démarrer/Poursuivre la télévision en différé³.
- ⑳ Touche bleue : afficher la liste de fonctions des chaînes (Sélection de la langue/du son, des sous-titres ou du canal/piste vidéo).
- ㉑ Pression brève : touche jaune : visualiser l'historique. Pression longue : touche jaune : afficher le dernier émetteur.
- ㉒ ◀ ▶ ▲ ▼ Navigation générale : droite / gauche / haut / bas. Dans le menu / dans les listes : sélectionner/régler.
- ㉓ **P+ / P-** Chaîne précédente / suivante.
- ㉔ Pression brève : une étape / un niveau en arrière. Pression longue : fermer tous les affichages.
- ㉕ Pression brève durant l'affichage à l'écran : affichage d'infos, texte d'information sur le contenu qui vous aide en cas de questions à propos de votre téléviseur. Pression brève sans affichage à l'écran : ouvrir l'affichage de l'état du téléviseur. En cas d'affichage de l'état ouvert et pression répétée afficher/fermer des infos détaillées sur l'émission. Pression longue : afficher les explications des touches.
- ㉖ Activer / Désactiver PIP (image dans l'image).
- ㉗ Ouvrir/fermer l'écran d'accueil personnalisable **Home**.
- ㉘ Sélectionner directement les chaînes avec les touches numériques. Dans le menu : saisir des chiffres ou des lettres.
- ㉙ Ouvrir Sources.
- ㉚ Piloter le périphérique vidéo¹ (par défaut : BluTech Vision 3D).
- ㉛ Ecouter la radio¹
- ㉜ Allumer le téléviseur (l'interrupteur réseau doit être allumé) ou le mettre en mode veille. Pression brève lorsque le téléviseur est allumé : mettre en veille le téléviseur et tous les périphériques CEC raccordés aux interfaces HDMI (Mode veille).

¹ L'attribution de ces touches peut être modifiée. Le réglage d'usine des touches de l'appareil peut varier en fonction de la version du firmware de la télécommande.

² Dépendant des réglages du mode HbbTV activé/désactivé, comportement au démarrage de la chaîne HbbTV (**Paramètres du système** → **Commandes** → **autres...** → **HbbTV**).

³ Uniquement avec disque dur externe raccordé par USB.

Position et fonction des connexions

français

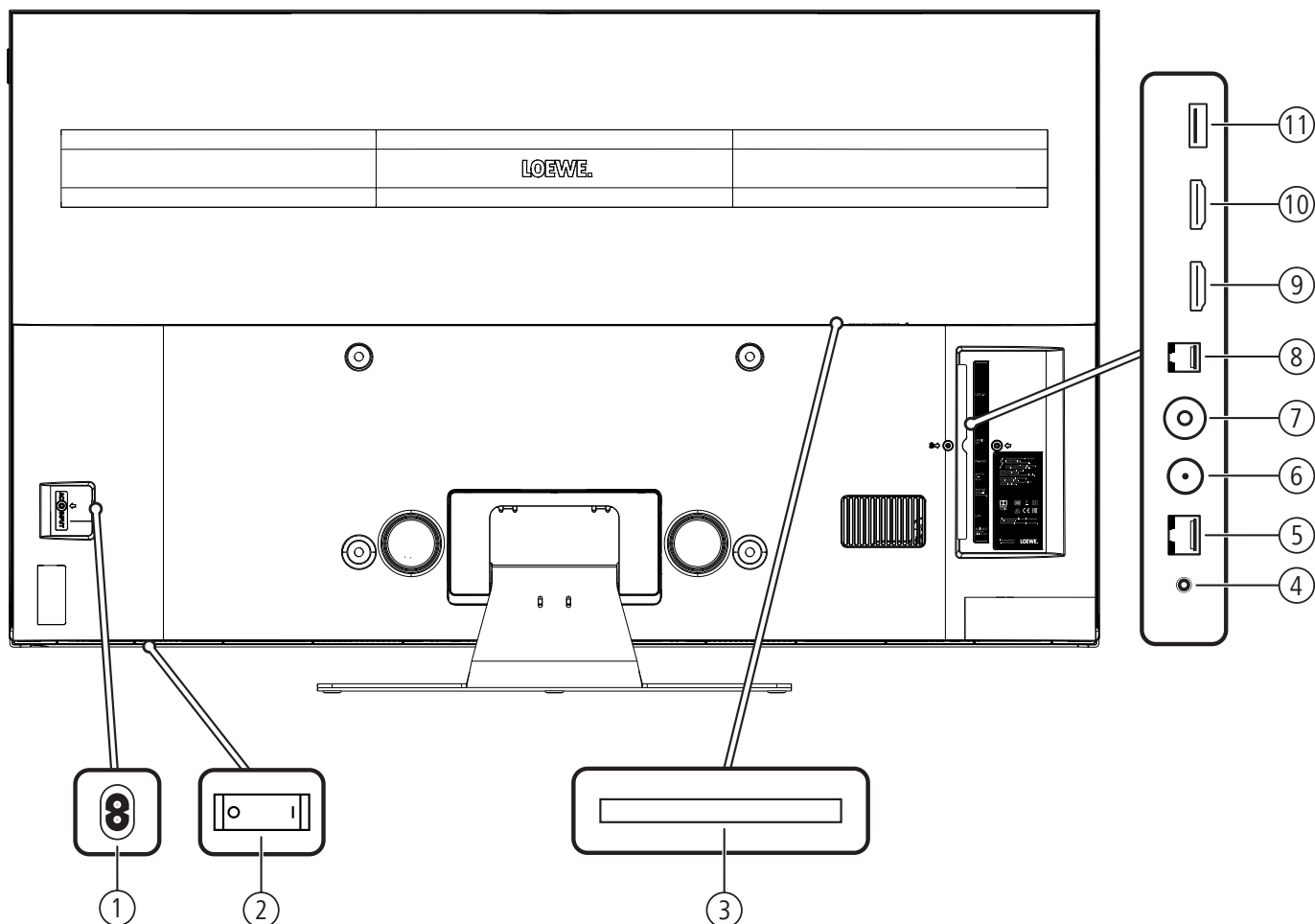

- ① **AC IN** - Raccordement secteur
Prise réseau – 220-240 V ~ 50 / 60 Hz
- ② Interrupteur général
- ③ **COMMON INTERFACE** - CI-Slot (Standard V1.4)
- ④ **AUDIO OUT** - Sortie du son analogique/numérique¹
Jack 3,5 mm (analogique) L/R
Mini-Toslink (numérique)
- ⑤ **LAN** - Connexion au réseau
RJ-45 – Ethernet / Fast Ethernet
- ⑥ **ANT SAT** - Antenne satellite (récepteur satellite) DVB-S/S2
Prise F – 75 Ohm / 13/18 V / 500mA
- ⑦ **ANT TV** - Antenne / câble analogique / DVB-T/T2 / DVB-C
Prise IEC – 75 Ohm / 5 V / 80mA
- ⑧ **RS-232C** - Interface série (RJ12)
- ⑨ **HDMI 1 ARC** - Entrée HDMI 1³ (avec **A**udio **R**eturn **C**hannel)
HDMI – Digital Video IN/Audio IN/OUT
- ⑩ **HDMI 2** - Entrée HDMI 2³
HDMI – Digital Video IN/Audio IN
- ⑪ **USB 3.0** - Prise USB
USB type A – USB 3.0 (max. 900mA)

¹ Le signal de sortie analogique ou numérique sur le connecteur AUDIO OUT ne peut pas être utilisé simultanément.

² Kit d'adaptateurs disponible en tant qu'accessoire dans votre point de vente Loewe.

³ Avant de connecter un périphérique externe, veuillez noter, que les connexions HDMI individuelles peuvent traiter les différents signaux, voir le guide de l'utilisateur en ligne, chapitre **Caractéristiques techniques**, paragraphe **bild (tous les appareils) – Signaux via HDMI/AV (PC IN)**

Loewe bild 1
Mode d'emploi 2
Caractéristiques techniques

Caractéristiques techniques (bild 1.49/bild 1.43)

Toute modification des données techniques et de la conception de l'appareil est réservée.

Type d'appareils Loewe :	bild 1.49	bild 1.43
Référence :	58412xxx	58411xxx
Classe d'efficacité énergétique européenne :	voir label énergétique joint ou l'adresse www.loewe.tv/fr/support	
Diagonale d'écran :	126 cm/49 inch	108 cm/43 inch
Puissance consommée en mode « on » max. (puissance audio 1/8 de la valeur max.) :	152 W	117 W
Puissance consommée en mode « on » home ⁽¹⁾ : Consommation énergétique annuelle ⁽¹⁾ :	voir label énergétique joint ou l'adresse www.loewe.tv/fr/support	
Puissance consommée mode de démarrage rapide:	40,0 W	40,0 W
Puissance consommée en mode veille :	0,27 W	0,26 W
Puissance consommée avec appareil éteint :	0 W	0 W
Format d'image / Résolution :	16:9 / Ultra HD 3840 x 2160 px	
Technologie d'écran :	LCD avec technologie de rétroéclairage LED	
Dimensions de l'appareil sans pied (l ⁽⁴⁾ x H x P) :	111,6 x 68,2 x 5,8 cm	96,0 x 59,3 x 5,7 cm
Dimensions de l'appareil avec pied ⁽²⁾ (l ⁽⁴⁾ x H x P) :	111,6 x 69,7 x 22,5 cm	96,0 x 60,7 x 17,5 cm
Poids de l'appareil sans pied (approx.) :	15,9 kg	10,4 kg
Poids de l'appareil avec pied ⁽²⁾ (approx.) :	20,2 kg	14,3 kg
Température ambiante :	5° C – 35° C	
Taux d'humidité relatif de l'air (non condensé) :	20 – 80%	
Pression atmosphérique :	800 – 1114hPa (0-2000m au dessus du niveau de la mer)	
Désignation du châssis :	SL502	SL502
Alimentation électrique :	220 V – 240 V/50–60 Hz	
Tuner :	Terr./câble : VHF/Hyperband/UHF satellite : 4 niveaux : 13/18V/22kHz / 16 niveaux : DiSEqC 1.0 / Système de câble unique : EN 50494	
Plage :	Terr./câble : Terr./câble : 45 MHz à 860 MHz satellite : Satellite 950 MHz bis 2150 MHz	
Nombre de mémoires pour les chaînes :	6 000	
Normes TV :	analogique : B/G, I, L, D/K, M, N numérique : DVB-T/T2, DVB-C, DVB-S/S2 (UHD via DVB jusqu'à max. 60Hz)	
Normes couleur :	SECAM, PAL, NTSC, NTSC-V, PAL-V (60 Hz)	
Formats de son :	analogique (FM) : Mono, Stéréo, Bi-canal analogique (NICAM) : Mono, Stéréo, Bi-canal numérique (MPEG) : Mono, Stéréo, Bi-canal, PCM, Dolby Digital, Dolby Digital Plus, Dolby Pulse, Dolby MS11	
Puissance de sortie audio (sinus / musique) :	2 x 10W / 2 x 20W	
Système d'enceintes acoustiques :	2 voies stéréo (Reflective Wave)	
Télétexte :	TOP / FLOF / HiText (Level 2.5)	
Mémoire de pages :	2 000	
LAN :	Standards pris en charge :	10 Mbit/sec Ethernet (10Base-T) / 100 Mbit/sec Fast Ethernet (100Base-T)
WiFi :	Standards pris en charge : IEEE 802.11a/b/g/n, 802.11ac Puissance/Champ de fréquence : Puissance <100 mW à 2400-2483,5 MHz et 5150-5725 MHz Types de codage supportés : WEP 64 et 128 Bit (ASCII et HEX), WPA PSK, WPA2 AES	
Bluetooth :	Puissance/Champ de fréquence : Puissance <10 mW à 2,4 GHz Protocoles Bluetooth: A2DP SRC, A2DP SNK, AVRCP 1.4, HID	
Norme pour la mise en réseau local :	Universal Plug and Play Audio / Video (UPnP AV)	
Formats de fichier pris en charge ⁽³⁾ :	Images : JPEG, JPEG progressive (résolution max. 3840x2160), PNG Audio : MP3, M4A (AAC LC), WMA (sans perte), FLAC, WAV (PCM), Ogg Vorbis Vidéo : AVI (MPEG-1/2, XviD, Dolby Digital, MP3), WMV (WMV9, VC-1, WMA9, WMA Pro), MP4 (XviD, H.264/MPEG-4 AVC, AAC LC), MOV (H.264/MPEG-4 AVC, AAC LC), MKV (H.265/HEVC, H.264/MPEG-4 AVC, Dolby Digital), FLV (H.264/MPEG-4 AVC, H.263, MP3, AAC LC), MPG (MPEG-1, MPEG Audio), TS/PS (MPEG-2, H.264/MPEG-4 AVC, MPEG2 Audio, Dolby Digital), VOB (MPEG-2, MPEG2 Audio, Dolby Digital) H.264/MPEG-4 AVC jusqu'au profil High (niveau 4.2) H.264/H.265 compatible avec HDR10/HLG	

⁽¹⁾ La consommation énergétique par année est donnée sur la base d'un fonctionnement de quatre heures du téléviseur pendant 365 jours. La consommation énergétique réelle dépend du type d'utilisation du téléviseur. Les valeurs on-mode (home) inférieures à 100W doivent être complétées par des décimales (,0).

⁽²⁾ Option d'installation fournie : Table Stand.

⁽³⁾ Aucune garantie n'est fournie concernant la possibilité de lecture individuelle des formats.

⁽⁴⁾ La largeur du téléviseur peut être augmentée jusqu'à 4 mm selon le type de téléviseur dans la zone du clip Loewe latéral.

Environnement

Consommation énergétique

Votre téléviseur est équipé d'un bloc d'alimentation avec fonction de mise en veille économique. En mode veille, la puissance absorbée diminue fortement. (voir le chapitre **Caractéristiques techniques**). Si vous souhaitez économiser encore plus de courant, éteignez le téléviseur avec l'interrupteur. Veuillez cependant noter que les données EPG (programme électronique) peuvent se perdre dans certains cas et que les éventuels enregistrements par minuterie programmés via le téléviseur **ne sont pas** effectués.

Le téléviseur se trouve complètement hors tension lorsqu'il est éteint avec l'interrupteur général. L'arrêt avec la télécommande le met uniquement en veille.

La consommation d'énergie de votre téléviseur en état de marche dépend du préréglage choisi pour l'efficacité énergétique lors de la première mise en service ou du réglage dans Paramètres du système. Si vous activez l'ajustage de lumière automatique, l'image du téléviseur s'adapte à la luminosité ambiante. La puissance consommée du téléviseur est alors réduite.

Arrêt automatique

Si aucune commande n'a lieu sur le téléviseur pendant 4 heures (modifications du volume, changement de programme, etc.), le téléviseur passe automatiquement en mode veille afin d'économiser l'énergie. Une minute avant l'expiration des 4 heures, un message apparaît pour interrompre ce processus.

L'arrêt automatique est activé en mode d'efficacité énergétique Usage domestique (**Mode Maison/Mode Personnel, Mode Premium**).

Aucun arrêt automatique n'a lieu en mode Radio sans affichage sur l'écran (écran éteint).

Élimination

Vous avez opté pour un produit de qualité supérieure et d'une longue durée de vie.

Emballage et carton

Votre revendeur de charge volontiers de l'emballage et de la mise au rebut pour vous. Si vous mettez vous-même au rebut l'emballage, jetez l'emballage trié et en fonction des prescriptions de mise au rebut locales. Alimentez le carton et le papier avec le vieux papier, les films et le styropore à la collecte de matériaux.

L'appareil



Votre produit Loewe a été fabriqué avec des matériaux et composants de qualité supérieure, qui sont recyclables et qui peuvent être réutilisés.

Cette icône signifie que les appareils électriques et électroniques doivent être mis au rebut séparément à la fin de leur durée d'utilisation.

Vous pouvez remettre gratuitement votre appareil usagé à des points de collecte agréés ou chez votre revendeur si vous achetez un nouvel appareil comparable. Vous pouvez obtenir d'autres particularités sur la reprise (même pour les pays hors UE) auprès de votre administration locale. Vous contribuez ainsi de manière importante à la protection de notre environnement.

Les piles



Les piles du premier équipement ne comportent pas de substances toxiques telles que le cadmium, le plomb ou le mercure.

Les piles usagées ne doivent pas être jetées avec les ordures ménagères. Jetez les piles usagées gratuitement dans les conteneurs disponibles dans le commerce ou auprès de points de reprise publics.

Licences



Dolby Audio and the double-D symbol are trademarks of Dolby Laboratories. Manufactured under license from Dolby Laboratories. Confidential unpublished works. Copyright © 2003-2015 Dolby Laboratories. All rights reserved.

Cet appareil comporte un logiciel basé en partie sur les travaux du groupe Independent JPEG Group.

Ce produit contient un logiciel développé par l'OpenSSL Project pour l'usage de l'OpenSSL Toolkit (<http://www.openssl.org/>).

Ce logiciel est fourni par l'OpenSSL project « tel quel » et sans garantie express ou implicite, incluant, de manière non limitative, les garanties de commercialisation et d'adaptation dans un but spécifique. La responsabilité d'OpenSSL project ou de ses collaborateurs ne saurait être engagée en raison notamment de dommages dus à l'inexécution, totale ou partielle, de ses obligations, des dommages directs ou indirects découlant de l'utilisation ou des performances du logiciel par le licencié et plus généralement d'un quelconque dommage indirect. En particulier, les parties conviennent expressément que tout préjudice financier ou commercial (par exemple perte de données, perte de bénéfices, perte d'exploitation, perte de clientèle ou de commandes, manque à gagner, trouble commercial quelconque) ou toute action dirigée contre le licencié par un tiers, constitue un dommage indirect et n'ouvre pas droit à réparation.

Ce produit comporte un logiciel cryptographique écrit par Eric Young (ey@cryptsoft.com).

Ce produit comporte un logiciel écrit par Tim Hudson (tjh@cryptsoft.com).

Ce produit contient un logiciel qui a été développé par des tiers et/ou un logiciel soumis à la Licence publique générale GNU et/ou à la Licence publique générale limitée GNU. Vous pouvez redistribuer et/ou modifier ce programme selon la version 2 de la Licence publique générale GNU ou toute autre version ultérieure choisie par vous, publiée par la Free Software Foundation.

La publication de ce programme par Loewe se fait SANS AUCUNE GARANTIE, NI ASSISTANCE, notamment sans garantie implicite que LE PRODUIT EST COMMERCIALISABLE ou CONVIENT A UN USAGE PARTICULIER. Les détails y afférents sont répertoriés dans la licence publique générale GNU. Le logiciel est disponible auprès du service après-vente LOEWE.

La licence publique générale est disponible au téléchargement à l'adresse suivante : <http://www.gnu.org/licenses/>.



■	Loewe bild 1
	Mode d'emploi 2
	Notes techniques / Possibilités d'installation
	Conformité / Déclaration du fabricant / Mentions légales

Notes techniques

Remarques à propos de l'écran LCD

Ce téléviseur répond aux plus hautes exigences de qualité. Si malgré tout le soin apporté à sa fabrication certains subpixels présentaient des défauts, cela ne pourrait être considéré comme un défaut de l'appareil au sens de la garantie si ces défauts restent dans les limites spécifiées par la norme applicable.

Nous recommandons d'éviter l'affichage d'images fixes pendant une durée prolongée car elles sont susceptibles d'imprégner l'écran et de rester visibles.

Des dépôts de poussière et de suie peuvent s'accumuler derrière le panneau vitré du téléviseur LCD, sans qu'une source générant de la suie soit visible. De tels dépôts de poussière et de suie sont aussi désignés par les termes de « fogging » et « magic dust ».

Ces phénomènes est isolé et intervient essentiellement après une période de chauffage ou après des travaux de rénovation ou de construction. Différents facteurs sont cités comme causes. Pour cela, voir également les rapports sur internet.

Dans ce cas, le nettoyage ou le remplacement du panneau ne sont pas pris en charge dans la cadre de la garantie étant qu'il ne s'agit pas d'un défaut du téléviseur mais d'une influence extérieure.

Précisions concernant les disques durs connectés

La mise hors tension du téléviseur avec l'interrupteur général pendant qu'il fonctionne ou une interruption involontaire de l'alimentation électrique (par ex. une panne de courant) peuvent entraîner une détérioration du système de fichiers du disque dur et la perte des émissions enregistrées.

Ne débranchez en aucun cas le support de mémoire du téléviseur pendant le transfert sur un support de mémoire USB. Avant d'arrêter l'appareil avec l'interrupteur, il est recommandé de le mettre en mode veille.

Si, contre toute attente, des problèmes surviennent lors du fonctionnement sur le disque dur, vous pouvez dans un premier temps effectuer un contrôle et éventuellement dans un second temps résoudre le problème en formatant le disque dur. Toutes les données contenues sur le disque seront alors effacées. Vous trouverez les éléments de menu correspondants sous **Paramètres du système** → **Commandes** → **autres ...** → **Disques durs**.

Loewe ne répond pas des pertes de données pouvant se produire sur le disque dur intégré de votre téléviseur. Pour éviter toute perte de données, nous vous recommandons de transférer les enregistrements importants sur un autre support de stockage externe.

Actualisation logiciel

Loewe propose des mises à jour logicielles gratuites et régulières dont vous pouvez bénéficier.

Lors de la mise à jour logicielle (mise à jour des paquets), toutes les versions logicielles du téléviseur seront appelées et actualisées si nécessaire.

Ces mises à jour peuvent être téléchargées à partir du site Internet de Loewe (voir en bas) et installées sur votre appareil au moyen d'une clé USB.

Si votre téléviseur est connecté à Internet, il peut être actualisé directement via Internet.

Pour plus d'informations sur la mise à jour, veuillez vous référer au manuel d'utilisation qui peut être téléchargé à partir du site Internet Loewe.

Possibilités d'installation

Pour votre téléviseur, vous pouvez utiliser les options de placement Loewe énumérés ci-dessous.

Ne pas utiliser les options de placement qui ne sont pas approuvés pour votre téléviseur.

TV: Numéro d'article / nom de solution de montage:

bild 1.49	---	Table Stand
	72115W80	WM 67
bild 1.43	---	Table Stand
	72115W81	WM 67
	71363B00	WM Isoflex 32-55
	71389W00	WM Slim / Vesa Size 200

Le téléviseur est livré d'usine avec le support installé. Si vous souhaitez utiliser le téléviseur avec une autre option d'installation telle qu'un support mural, assurez-vous que le téléviseur ne tombe pas lorsque les vis de fixation sont desserrées lors du démontage du support.

Conformité / Déclaration du fabricant



Loewe Technology déclare par la présente que ce produit répond aux exigences essentielles et autres dispositions pertinentes de la directive 2014/53/EU et à toutes les directives UE pertinentes.

Dans la gamme de fréquences de 5150 à 5350 MHz, cet appareil est réservé à une utilisation en intérieur dans les pays suivants : Belgique, Bulgarie, Danemark, Allemagne, Estonie, Finlande, France, Grèce, Irlande, Italie, Croatie, Lettonie, Lituanie, Luxembourg, Malte, Pays-Bas, Autriche, Pologne, Portugal, Roumanie, Suède, Slovaquie, Slovénie, Espagne, République tchèque, Hongrie, Royaume-Uni, Chypre.

L'intégralité de la déclaration de conformité de votre téléviseur se trouve dans la sélection du produit sous :

www.loewe.tv/fr/support pour la France, ou
www.loewe.tv/be-fr/support pour la Belgique

Mentions légales

Loewe Technology GmbH
Industriestraße 11
D-96317 Kronach
www.loewe.tv

Printed in Germany
Date de rédaction 02/20-3.0 SB
© Loewe Technology GmbH, Kronach

Les informations données dans ce document peuvent changer sans annonce préalable et ne constituent en aucun cas une obligation de la part de Loewe Technology GmbH.

Tous droits réservés, y compris ceux de la traduction, des modifications techniques et des erreurs.

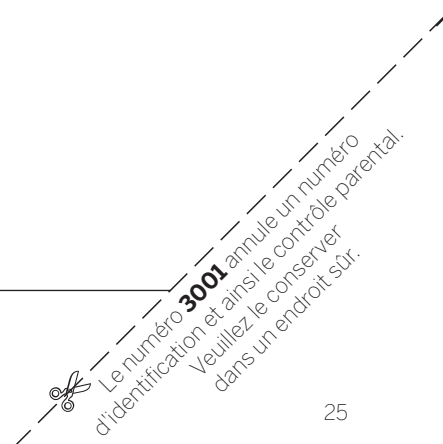



Loewe bild 1
Manuale d'uso 2
Introduzione

Introduzione

Grazie per aver scelto Loewe e per la fiducia dimostrata nei nostri confronti.

Scegliendo Loewe non solo avete acquistato un televisore moderno e innovativo dal punto di vista tecnico, ma avete anche optato per un design senza tempo, una qualità dell'immagine molto nitida, un suono eccellente per godervi film e musica e comandi intuitivi grazie al controllo remoto Loewe da smartphone o tablet. In breve: Loewe è sinonimo di un perfetto Home Entertainment.

Vi auguriamo buon divertimento con Premium Home Entertainment di Loewe e siamo lieti di avervi tra i nostri clienti.

Per un uso sicuro e durevole del dispositivo senza problemi, prima della messa in funzione dell'apparecchio TV si prega di leggere alla pagina seguente il capitolo **Indicazioni di sicurezza/Avvertenze**.

Contenuto

Introduzione	26
Incluso in dotazione.....	26
Documentazione	26
Posizione della targhetta	26
Indicazioni di sicurezza/Avvertenze	27
Descrizione tasti del telecomando	29
Connessioni.....	30
Specifiche tecniche	31
Ambiente	32
Smaltimento	32
Licenze.....	32
Indicazione tecnica	33
Possibili opzioni di installazione	33
Dichiarazione di conformità / del produttore	33
Dichiarazione del costruttore.....	33
Informazioni legali.....	33

Incluso in dotazione

- Apparecchio TV con supporto da tavolo
- Manuale d'uso 1
- Welcome Box:
 - Telecomando assist con due batterie alcaline tipo AAA
 - Cavo di alimentazione
 - Manuale d'uso 2 (questo manuale d'uso)
 - Fascette per cavi a strappo

Documentazione

Questa sezione del manuale d'uso contiene informazioni fondamentali. Dopo aver acceso per la prima volta il dispositivo, i comandi per la messa in funzione e la regolazione sono intuitivi.

Dal sito web di Loewe potrete scaricare un manuale utente dettagliato in formato elettronico, che descrive le funzioni e le caratteristiche del vostro nuovo dispositivo Loewe.



Il manuale per l'utente viene aggiornato periodicamente. Il manuale per l'utente dettagliato è disponibile all'indirizzo

<https://my.loewe.tv/manuals/bild>

E' semplice: scansione solo il codice QR.

Visita la nostra homepage all'indirizzo:

www.loewe.tv/it/support

Forum web ufficiale di Loewe:

www.loewe-friends.de





Posizione della targhetta

Le targhette con il codice del modello e la tensione di esercizio si trovano sulla parte posteriore dell'apparecchio TV oppure sulla confezione.

Indicazioni di sicurezza/Avvertenze

Per la vostra sicurezza e per evitare danni inutili al vostro dispositivo si prega di leggere attentamente le seguenti indicazioni di sicurezza.

Legenda

-  Questo simbolo indica rischi di tensioni elettriche elevate.
-  Questo simbolo indica pericoli legati allo sviluppo di incendi.
-  Questo simbolo deve attirare l'attenzione dell'utente su ulteriori rischi più dettagliatamente specificati.
-  Questo simbolo indica pericoli legati alla presenza di spigoli vivi.

Non rimuovere la cover posteriore del dispositivo



Attenzione: Con l'apertura o la rimozione della cover posteriore del dispositivo sussiste il pericolo di scosse e, di conseguenza, il rischio di gravi lesioni dovute a tensioni elettriche elevate.



Si prega di non aprire la cover posteriore del dispositivo di propria iniziativa. Far eseguire gli interventi di riparazione e assistenza sull'apparecchio TV esclusivamente da tecnici autorizzati.

Si prega di rivolgersi al proprio rivenditore oppure al nostro servizio clienti.

Uso secondo le disposizioni e condizioni ambientali

-  Il presente apparecchio TV è destinato esclusivamente alla ricezione e alla riproduzione di segnali video e audio.
-  L'apparecchio TV è progettato per ambienti asciutti (abitazioni o uffici). Non può essere utilizzato in ambienti estremamente umidi (ad es. bagno, sauna) oppure all'aperto.

Quando si utilizza l'apparecchio assicurarsi che sia protetto dall'umidità (stillicidio, spruzzi d'acqua o condensazione).



Elevate concentrazioni di polvere e umidità generano correnti di fuga all'interno del dispositivo. Ciò può causare lesioni e danneggiare il dispositivo in caso di tensioni o persino provocare un incendio.

Qualora abbiate portato il dispositivo da un ambiente freddo a un ambiente caldo, lasciatelo spento per circa un'ora a causa della possibile formazione di umidità di condensa.

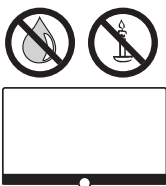
Non collocare sul dispositivo oggetti contenenti liquidi. In generale proteggere il dispositivo da stillicidio o spruzzi d'acqua. Tenere sempre candele e altre fiamme libere lontane dal dispositivo al fine di evitare la propagazione del fuoco.



Trasporto



-  Maneggiare il dispositivo in modo non conforme durante il trasporto può danneggiare il display e provocare lesioni.
-  Lo schermo è in vetro o in plastica e può rompersi in caso di uso non conforme alle disposizioni.

Trasportare il dispositivo esclusivamente in posizione verticale. Durante il trasporto non esercitare pressione sul vetro o sulla plastica.

All'interno del manuale d'uso 1 è illustrato come maneggiare correttamente il dispositivo.

Non appoggiarlo sullo spigolo inferiore al fine di ridurre il rischio di danni e di sporcizia.

Cavo di alimentazione/Alimentazione di corrente

-  Tensioni errate possono danneggiare il dispositivo.
-  Il presente dispositivo può essere collegato esclusivamente a una rete di alimentazione con la tensione e la frequenza indicate sulla targhetta mediante il cavo di alimentazione compreso nella fornitura.

La spina dell'apparecchio TV deve essere facilmente raggiungibile, in modo tale da poter staccare l'alimentazione dal dispositivo in qualsiasi momento.

In caso di rimozione della spina, non collegare la stessa al cavo, bensì riporla nell'apposita custodia. I cavi all'interno della spina potrebbero danneggiarsi e provocare un cortocircuito quando la stessa viene ricollegata.

Un cavo di alimentazione con un isolamento danneggiato può provocare scosse e incendi. Non utilizzare mai un cavo di alimentazione danneggiato.

Posizionare il cavo di alimentazione in modo tale da non danneggiarlo. Non calpestare il cavo di alimentazione.

Non piegare o posizionare il cavo di alimentazione su spigoli vivi.

Quando per il collegamento dell'apparecchio TV si utilizza una presa multipla portatile, non è possibile utilizzare più prese multiple inserite una sull'altra (a cascata).

Circolazione dell'aria e alte temperature

-  Come tutti i dispositivi elettronici, il vostro apparecchio TV ha bisogno di aria per il raffreddamento. Qualora l'aria non riesca a circolare, si può sviluppare un incendio.

Le feritoie di ventilazione sulla cover posteriore del dispositivo devono essere sempre libere. Non coprire il dispositivo.

Montaggio a parete: Lateralmente, sopra e sotto lasciare almeno 10 cm di spazio libero tutt'intorno al dispositivo.

Supporto da tavolo/supporto da pavimento: Lateralmente e sopra lasciare almeno 10 cm di spazio libero tutt'intorno al dispositivo.

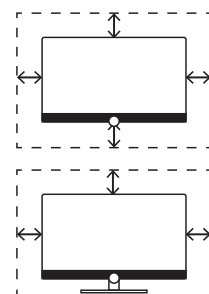

Corpi estranei

-  Corpi estranei all'interno del dispositivo possono provocare cortocircuiti e incendi.

Sussiste il pericolo di lesioni e danni.

Evitare che parti in metallo, aghi, clips, liquidi, cera o materiali simili finiscano all'interno del dispositivo attraverso le feritoie di ventilazione della cover posteriore.

Qualora eventuali oggetti o materiali penetrino all'interno del dispositivo, staccare immediatamente la spina e informare l'assistenza clienti per un controllo.



Posizionamento



Una posizione errata può provocare incidenti. Il ribaltamento o la caduta del dispositivo possono provocare lesioni e danni.

Gli apparecchi TV Loewe sono specifici per gli accessori Loewe. Consigliamo espressamente di utilizzare accessori di installazione Loewe.

Non utilizzare opzioni di installazione non autorizzate per il vostro apparecchio TV.

Leggere attentamente le indicazioni di montaggio per le diverse soluzioni di installazione. A ciascun prodotto Loewe è allegata la relativa documentazione.

Prima di posizionare il dispositivo, verificare che la collocazione finale sia adatta alle sollecitazioni sia riguardo la superficie (sensibilità alla pressione) sia riguardo la stabilità (statica). Ciò vale in particolare per le superfici laccate a lucentezza brillante e per le superfici in legno massello, le impiallaccature in legno massello e le superfici in plastica.

Posizionare l'apparecchio TV con il supporto da tavolo o da pavimento esclusivamente su una superficie piana, stabile e orizzontale. Il dispositivo posizionato all'interno di mobili o sugli stessi non deve sporgere in avanti.

Non posizionare l'apparecchio TV su stoffa o altri materiali che si trovano tra il supporto da tavolo o da pavimento e un mobile. Avvisate i bambini di non arrampicarsi sul mobile per raggiungere l'apparecchio TV o gli elementi di comando.

Prestare attenzione alla posizione di utilizzo normale dell'apparecchio TV. L'apparecchio TV può essere utilizzato solo se posizionato orizzontalmente (A). In caso di montaggio a parete l'inclinazione deve essere di massimo 10 gradi (B). L'apparecchio TV non può in alcun caso essere utilizzato in posizione verticale (C), sdraiata (D) oppure appeso al soffitto a testa in giù (E).

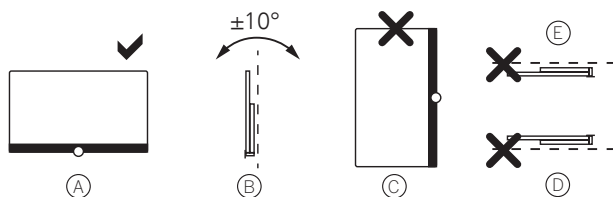

Posizionare il dispositivo in modo tale che non sia esposto alla luce diretta del sole e non si surriscaldi per la presenza di radiatori.

Non posizionare l'apparecchio TV in un luogo sottoposto a vibrazioni. Ciò può danneggiare il dispositivo.

In caso di installazione da parte di un produttore esterno con azionamento motorizzato, la regolazione dell'apparecchio TV non avviene manualmente. In generale si sconsiglia l'uso di opzioni di installazione di altri produttori che prevedono chiusure in determinate posizioni.

In caso di uso di accessori di produttori esterni, prevedere una regolazione accessibile dell'apparecchio TV in base all'opzione di installazione scelta.

Nel regolare l'apparecchio TV è indispensabile prestare attenzione al fatto che la pressione esercitata sulla cornice del dispositivo non sia troppo elevata. I display di grandi dimensioni possono subire danni.



Il montaggio di un apparecchio TV su un supporto secondo lo standard VESA richiede **obbligatoriamente** l'uso di perni di adattamento Vesa. In caso contrario l'apparecchio TV potrebbe subire danni.

I perni di adattamento Vesa devono essere fissati all'apparecchio TV con una coppia di serraggio di circa 4 Nm. Potete acquistarli dal vostro rivenditore Loewe (per ulteriori informazioni si prega di consultare il manuale per l'utente online).

Accertarsi che dopo il disimballaggio e la sistemazione dell'apparecchio TV il materiale d'imballaggio (cartone TV, involucri di styropor, pellicole di protezione) non siano a portata di bambini inavvertitamente.

Osservare anche le avvertenze di smaltimento per imballaggio e cartone (si veda il capitolo **Ambiente/ Smaltimento / Licenze**).

Controllo



Non lasciare che i bambini maneggino incustoditi l'apparecchio TV e giochino nelle immediate vicinanze dello stesso.

Il dispositivo potrebbe rovesciarsi, spostarsi o cadere dalla superficie di appoggio e ferire le persone.

Quando è acceso, non lasciare incustodito l'apparecchio TV.

Volume



La musica ad alto volume può causare danni all'udito. Evitare volumi molto alti, in particolare per lunghi periodi e quando indossate le cuffie.

Temporale



In caso di temporale scollegare la spina e tutti i cavi dell'antenna connessi all'apparecchio TV.

Se il cavo di rete è stato collegato al collegamento LAN, rimuoverlo!

Sovratensioni dovute a colpi di fulmine possono danneggiare il dispositivo sia attraverso l'antenna sia attraverso la rete elettrica.

Anche in caso di una lunga assenza è necessario scollegare la spina e tutti i cavi dell'antenna connessi all'apparecchio TV.

Pulizia e manutenzione/Sostanze chimiche



Spegnere l'apparecchio TV dall'interruttore di rete prima di pulirlo.



I danni causati dalle sostanze chimiche possono provocare tensioni e incendi.

Non esporre mai il dispositivo o gli accessori a sostanze chimiche aggressive (per es. corrosive) quali liscivie o acidi.

Pulire l'apparecchio TV, la parte anteriore e il telecomando esclusivamente con un panno umido, soffice, pulito e di colore neutro senza utilizzare detersivi aggressivi o abrasivi.

Descrizione tasti del telecomando

In base all'applicazione (TV/video/audio/foto/app) e alla funzione (per es. EPG, PIP, teletext, HbbTV ecc.) la disposizione dei tasti può variare rispetto a quella descritta nel presente manuale (cfr. il relativo capitolo del manuale per l'utente online).

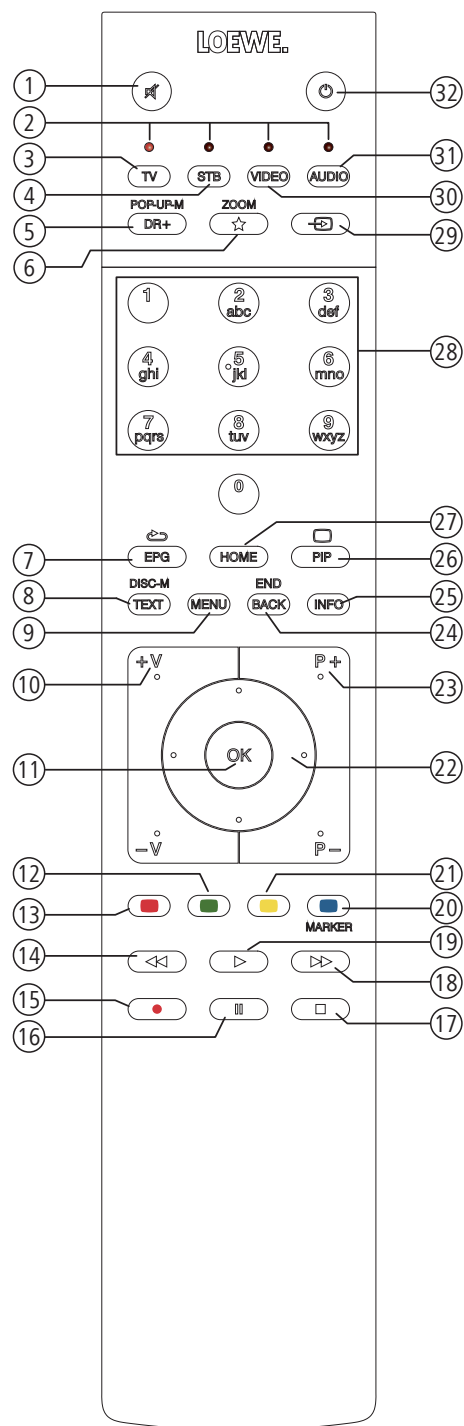

- 1 Audio OFF / ON.
- 2 Visualizzazione LED per l'apparecchio selezionato.
- 3 Richiama modalità TV.
- 4 Commutazione del telecomando per dispositivo decoder ¹ (preimpostazione: Apple TV).
- 5 Premuto brevemente: accedere all'archivio DR ³.
Premuto a lungo: selezione timer.
- 6 Premuto brevemente: Aggiungere il contenuto selezionato alla schermata Home come preferito.
Premuto a lungo: accedere Galleria delle App (versione standard) ¹.
- 7 Attivazione / disattivazione EPG (guida elettronica ai programmi TV).
- 8 Attivazione / disattivazione Televideo / MediaText ².
- 9 Premuto brevemente: accesso al menu della modalità selezionata.
Premuto a lungo: accesso alle impostazioni di sistema.
- 10 **V+ / V-** aumento / riduzione del volume.
- 11 Premuto brevemente: accedere all'elenco canali.
Premuto a lungo: accedere all'elenco canali esteso.
Nel menu: conferma / accesso.
- 12 Tasto verde: schermo on/off in modalità audio/radio.
- 13 Tasto rosso: avvio dei servizi interattivi, se disponibili ².
- 14 Premuto brevemente: torna indietro.
Premuto a lungo: riavvolgere.
- 15 Premuto brevemente: registrazione diretta (con definizione della durata di registrazione) ³.
Premuto a lungo: registrazione istantanea (One Touch Recording) ³.
- 16 Pausa / Avvio/pausa visione differita ³.
- 17 Stop / Terminare spostamento temp. (tornare all'immagine live) ³.
- 18 Premuto brevemente: salta avanti.
Premuto a lungo: far avanzare.
- 19 Riproduzione / Avvio/avanzamento della visione in differita ³.
- 20 Tasto blu: accesso all'elenco funzioni delle emittenti (Selezione di lingua / audio, sottotitoli o canale / traccia video).
- 21 Pressione breve del tasto giallo: richiamo della cronologia.
Pressione lunga del tasto giallo: accesso all'ultima emittente.
- 22 **◀ ▶ ▲ ▼** Navigazione sull'interfaccia di comando, selezione degli oggetti.
Nel menu / negli elenchi: selezione/impostazione.
- 23 **P+ / P-** emittente successiva/precedente.
- 24 Premuto brevemente: passaggio / livello precedente.
Premuto a lungo: chiusura di tutte le visualizzazioni.
- 25 Premuto brevemente, con visualizzazione su schermo: visualizzazione delle informazioni dettagliate del programma in corso.
Premuto brevemente, senza visualizzazione su schermo: richiamare le informazioni relative al programma in corso.
Premuto a lungo: visualizzare le spiegazioni dei tasti.
- 26 Attivazione / disattivazione PIP (immagine nell'immagine).
- 27 Accesso alla schermata Home.
- 28 Selezione diretta dell'emittente con il tastierino numerico.
Nel menu: digitare le cifre o le lettere.
- 29 Richiamare Sorgenti.
- 30 Commutazione del telecomando per dispositivo video ¹ (preimpostazione: BluTech Vision 3D).
- 31 Accesso alla modalità radio (versione standard) ¹.
- 32 Accensione dell'apparecchio (l'interruttore di rete deve essere acceso) o spegnimento in standby.
Premuto a brevemente con l'apparecchio TV acceso: l'apparecchio TV e tutti gli apparecchi in standby con funzioni CEC collegati alle interfacce HDMI entrano in standby (standby di sistema).

italiano

¹ È possibile modificare la configurazione di questi tasti. La descrizione fa riferimento all'impostazione standard. La configurazione predefinita di fabbrica può variare a seconda della versione firmware del telecomando.

² A seconda delle impostazioni modalità HbbTV on/off, avvio dell'emittente HbbTV (**Impostazioni sistema → Controllo → altro... → HbbTV**).

³ Solo con hard disk esterno USB collegato.

Posizionamento e la funzione dei connessioni

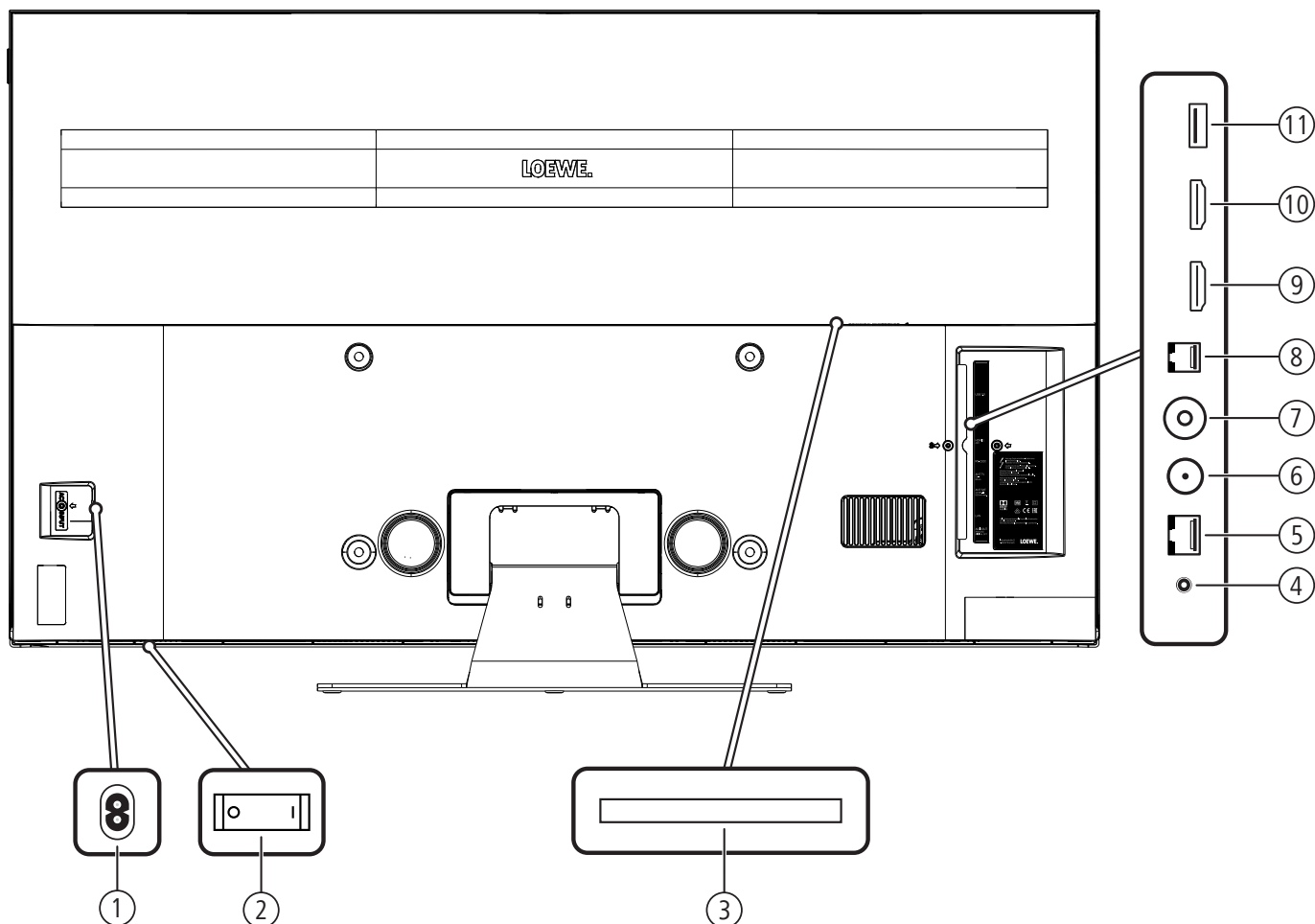

① **AC IN** - connessione di rete
Presa di rete - 220-240 V ~ 50 / 60 Hz

② Interruttore di rete

③ **COMMON INTERFACE** - CI-Slot (Standard V1.4)

④ **AUDIO OUT** - uscita audio analogico/digitale ¹
Jack 3,5 mm (analogico) L/R
Mini Toslink (digitale)

⑤ **LAN** - connessione di rete
RJ-45 - Ethernet / Fast Ethernet

⑥ **ANT SAT** - antenna del satellite (sintonizzatore satellitare) DVB-S/S2
Presa F - 75 Ohm / 13/18 V / 500mA

⑦ **ANT TV** - antenna/cavo analogico / DVB-T/T2 / DVB-C
Presa IEC - 75 Ohm / 5 V / 80mA

⑧ **RS-232C** - porta seriale ² - (RJ12)

⑨ **HDMI 1 ARC** - ingresso HDMI 1 ³ (con **A**udio **R**eturn **C**hannel)
HDMI - Digital Video IN/Audio IN/OUT

⑩ **HDMI 2** - ingresso HDMI 2 ³
HDMI - Digital Video IN/Audio IN

⑪ **USB 3.0** - porta USB
USB tipo A - USB 3.0 (max. 900mA)

¹ Il segnale di uscita analogico o digitale sul collegamento AUDIO OUT non è utilizzabile contemporaneamente.

² Adattatore disponibile come accessorio presso il rivenditore specializzato.

³ Prima di collegare un dispositivo esterno, tenere presente, che le singole connessioni HDMI possono elaborare segnali diversi, vedere online Manuale per l'utente, capitolo **Specifiche tecniche**, sezione **bild (per tutti gli apparecchi) - Segnali tramite HDMI/AV (PC IN)**.

Specifiche tecniche (bild 1.49/bild 1.43)

Con riserva di modifiche dei dati tecnici e del design dell'apparecchio.

Loewe Tipo di dispositivo:	bild 1.49	bild 1.43
Codice articolo:	58412xxx	58411xxx
Classe di efficienza energetica UE:	si veda targhetta energetica allegata oppure su www.loewe.tv/it/support	
Diagonale:	126 cm/49 inch	108 cm/43 inch
Potenza assorbita Modalità ON (max.) (potenza audio 1/8 del valore massimo):	152 W	117 W
Potenza assorbita Modalità ON (home) ¹ : Consumo energetico annuale ¹ :	si veda targhetta energetica allegata oppure su www.loewe.tv/it/support	
Potenza assorbita modalità di avvio rapido:	40,0 W	40,0 W
Potenza assorbita in modalità stand-by:	0,27 W	0,26 W
Potenza assorbita ad apparecchio spento:	0 W	0 W
Formato immagine / Risoluzione:	16:9 / Ultra HD 3840 x 2160 px	
Tecnologia display:	LCD con retroilluminazione Edge-LED	
Dimensioni dell'apparecchio senza piede (L ⁴ xHxP):	111,6 x 68,2 x 5,8 cm	96,0 x 59,3 x 5,7 cm
Dimensioni dell'apparecchio con piede ² (L ⁴ xHxP):	111,6 x 69,7 x 22,5 cm	96,0 x 60,7 x 17,5 cm
Peso approssimativo dell'apparecchio senza piede:	15,9 kg	10,4 kg
Peso approssimativo dell'apparecchio con piede ² :	20,2 kg	14,3 kg
Temperatura circostante:	5° C – 35° C	
Umidità relativa (non condensante):	20 – 80%	
Pressione dell'aria:	800 – 1114 hPa (0 – 2000 m SLM)	
Identificazione telaio:	SL502	SL502
Alimentazione elettrica:	220 V – 240 V/50–60 Hz	
Tuner:	Terr./cavo: VHF/Hyperband/UHF Satellite: 4 livelli: 13 / 18 V / 22 kHz / 16 livelli: DiSEqC 1.0 / impianto a cavo unico: EN 50494	
Ambito:	Terr./cavo: terr./cavo: da 45 MHz a 860 MHz Satellite: satellite: da 950 MHz a 2150 MHz	
Posizioni di memoria emittenti incl. AV e Radio:	6000	
Norme TV:	analogico: B/G, I, L, D/K, M, N digitale: DVB-T/T2, DVB-C, DVB-S/S2 (UHD su DVB fino massimo 60 Hz)	
Norme colore:	SECAM, PAL, NTSC, NTSC-V, PAL-V (60 Hz)	
Formati audio:	analogico (FM): Mono, stereo, doppio audio analogico (NICAM): Mono, stereo, doppio audio digitale (MPEG): Mono, stereo, doppio audio, PCM, Dolby Digital, Dolby Digital Plus, Dolby Pulse, Dolby MS11	
Potenza in uscita audio (sinusoidale / musica):	2 x 10 W / 2 x 20 W	
Concetto di altoparlante acustico:	Stereo a 2 vie (Reflective Wave)	
Televideo:	TOP / FLOF / HiText (Level 2.5)	
Memoria pagine:	2000	
LAN:	Standard supportati:	10 Mbit/sec Ethernet (10Base-T) / 100 Mbit/sec Fast Ethernet (100Base-T)
WLAN:	Standard supportati Potenza/Gamma frequenze: Tipi di codifica supportati:	IEEE 802.11a/b/g/n, 802.11ac Potenza <100 mW a 2400-2483,5 MHz e 5150-5725 MHz WEP 64 e 128 Bit (ASCII e HEX), WPA PSK, WPA2 AES
Bluetooth:	Potenza/Gamma frequenze: Protocolli Bluetooth:	Potenza <10 mW a 2,4 GHz A2DP SRC, A2DP SNK, HID
Standard rete domestica:	Universal Plug and Play Audio / Video (UPnP AV)	
Formati file supportati ³ :	Immagini: Audio: Video:	JPEG, JPEG progressivo (risoluzione massima 3840x2160), PNG MP3, M4A (AAC LC), WMA (senza lossless), FLAC, WAV (PCM), Ogg Vorbis AVI (MPEG-1/2, XviD, Dolby Digital, MP3), WMV (WMV9, VC-1, WMA9, WMA Pro), MP4 (XviD, H.264/MPEG-4 AVC, AAC LC), MOV (H.264/MPEG-4 AVC, AAC LC), MKV (H.265/HEVC, H.264/MPEG-4 AVC, Dolby Digital), FLV (H.264/MPEG-4 AVC, H.263, MP3, AAC LC), MPG (MPEG-1, MPEG Audio), TS/PS (MPEG-2, H.264/MPEG-4 AVC, MPEG2 Audio, Dolby Digital), VOB (MPEG-2, MPEG2 Audio, Dolby Digital) H.264/MPEG-4 AVC fino al profilo High (Level 4.2) H.264/H.265 compatibile con HDR10/HLG

¹ Sulla base di un funzionamento del televisore di quattro ore al giorno per 365 giorni. L'effettivo consumo energetico dipende dal tipo di utilizzo del televisore. Nella modalità Home, i valori inferiori ai 100 Watt sono espressi in cifre decimali (,0).

² Opzione di installazione fornita in dotazione: Table Stand.

³ Sulla riproducibilità dei singoli formati non ci assumiamo alcuna responsabilità.

⁴ La larghezza del televisore può essere aumentata fino a 4 mm a seconda del tipo di televisore nella zona della clip Loewe laterale.



- Loewe bild 1
- Manuale d'uso 2
- Ambiente/ Smaltimento / Licenze

Ambiente

Consumo energetico

Questo apparecchio TV è dotato di un alimentatore standby ecologico. In modalità stand-by la potenza assorbita si riduce ad un livello minimo (vedere il capitolo **Specifiche tecniche**). Se si desidera il massimo risparmio energetico, spegnere l'apparecchio con l'interruttore di rete. Tuttavia è necessario prestare attenzione al fatto che i dati EPG (guida TV elettronica) vanno eventualmente persi e **non** vengono effettuate le registrazioni con timer del TV. Il TV risulta completamente scollegato dalla rete solo se si rimuove la spina di rete.

La potenza assorbita dal TV durante il funzionamento dipende dalla preimpostazione dell'efficienza energetica nella prima attivazione o nella configurazione nelle impostazioni di sistema. Attivando la funzione di regolazione della luminosità, l'immagine nello schermo si adatta alla luminosità dell'ambiente. In questo modo l'apparecchio TV assorbe una minore quantità di potenza.

Disattivazione automatica

Se per 4 ore non si interviene sul TV (regolazione del volume, cambio di programma, ecc.), per risparmiare energia il TV passa alla modalità stand-by in modo automatico. Un minuto prima della conclusione del periodo di 4 ore, viene visualizzato un messaggio relativo all'interruzione di questo processo.

Lo spegnimento automatico impostato dal produttore è attivo in modalità di risparmio energetico **Home Mode/Personal Mode, Premium Mode**.

Nella modalità Radio con lo schermo disattivato, non viene eseguito lo spegnimento automatico del TV.

Smaltimento

Imballo e scatola

Il prodotto acquistato presenta caratteristiche di altissima qualità e lunga durata. Per lo smaltimento dell'imballaggio in conformità alle normative nazionali vigenti abbiamo affidato ad aziende specializzate nel campo del riciclaggio l'incarico di ritirare gli imballaggi presso i rivenditori specializzati.

L'apparecchio



INFORMAZIONE AGLI UTENTI ai sensi dell'art. 13 del Decreto Legislativo 25 luglio 2005, n. 151 "Attuazione delle Direttive 2012/19/EU, relative alla riduzione dell'uso di sostanze pericolose nelle apparecchiature elettriche ed elettroniche, nonché allo smaltimento dei rifiuti".

Il simbolo del cassonetto barrato riportato sull'apparecchiatura o sulla sua confezione indica che il prodotto alla fine della propria vita utile deve essere raccolto separatamente dagli altri rifiuti.

L'utente dovrà, pertanto, conferire l'apparecchiatura giunta a fine vita agli idonei centri di raccolta differenziata dei rifiuti elettronici ed elettrotecnici, oppure riconsegnarla al rivenditore al momento dell'acquisto di una nuova apparecchiatura di tipo equivalente, in ragione di uno a uno.

L'adeguata raccolta differenziata per l'avvio successivo dell'apparecchiatura dismessa al riciclaggio, al trattamento e allo smaltimento ambientalmente compatibile contribuisce ad evitare possibili effetti negativi sull'ambiente e sulla salute e favorisce il reimpiego e/o riciclo dei materiali di cui è composta l'apparecchiatura.

Lo smaltimento abusivo del prodotto da parte dell'utente comporta l'applicazione delle sanzioni amministrative previste dalla normativa vigente.

Le batterie



Le batterie della dotazione iniziale non contengono sostanze nocive, come ad esempio cadmio, piombo e mercurio. Ai sensi della normativa in materia di batterie, le batterie usate **non** devono più essere smaltite con i **rifiuti domestici**. Gettare le batterie usate nei **contenitori di raccolta** installati presso i punti commerciali.

Licenze



Dolby Audio and the double-D symbol are trademarks of Dolby Laboratories. Manufactured under license from Dolby Laboratories. Confidential unpublished works. Copyright © 2003-2015 Dolby Laboratories. All rights reserved.

All Rights Reserved. Questo apparecchio contiene del software basato, in parte, sul lavoro di Independent JPEG Group.

Questo prodotto contiene software sviluppato dal progetto OpenSSL destinato all'impiego in OpenSSL Toolkit (<http://www.openssl.org>).

Il presente software è fornito dall'OpenSSL project "così com'è" e si declina qualsiasi responsabilità, esplicita o implicita, comprendendo, ma non solo, le garanzie implicite di commerciabilità ed idoneità per un particolare scopo. In nessun caso OpenSSL project o i suoi operatori sono considerati responsabili di eventuali danni diretti, indiretti, accidentali, speciali, esemplari o consequenziali (compresi, ma non solo, fornitura di beni o servizi sostitutivi, mancato uso, perdita di dati o profitti, o interruzione di attività) derivanti in qualunque modo e per ogni ipotesi di responsabilità, se in contratto, di stretta responsabilità o torto (inclusa negligenza o altre fattispecie) dall'uso del software, anche in presenza di avvisi in merito ai suddetti danni.

Il presente prodotto contiene software destinato alla crittografia compilato da Eric Young (eay@cryptsoft.com).

Questo prodotto include un software scritto da Tim Hudson (tjh@cryptsoft.com).

Questo prodotto contiene del software sviluppato da terzi e/ o del software soggetto alle disposizioni GNU General Public License (GPL) e/o GNU Lesser General Public License (LGPL). Tale software può essere trasmesso e/o modificato secondo la versione 2 della GNU General Public License o, facoltativamente, secondo qualsiasi versione successiva pubblicata dalla Free Software Foundation.

La pubblicazione di questo programma da parte di Loewe avviene **SENZA ALCUNA GARANZIA O SOSTEGNO**, soprattutto senza la garanzia implicita della **COMMERCIALITÀ E UTILIZZABILITÀ PER UNO SPECIFICO SCOPO**. Ulteriori dettagli sono riportati nella GNU General Public License. Il software può essere richiesto al servizio clienti Loewe. È possibile scaricare GNU General Public License all'indirizzo: <http://www.gnu.org/licenses/>.

Indicazione tecnica

Avvertenze per lo schermo LCD

Il TV acquistato è dotato di schermo LCD e soddisfa i più elevati standard di qualità essendo stato sottoposto ad un controllo dei pixel bruciati.

Nonostante la massima accuratezza applicata alla produzione dei pannelli, per motivi tecnici non è possibile escludere al 100% che alcuni pixel secondari presentino eventuali difetti.

L'azienda si scusa per questo inconveniente. Tuttavia questo tipo di effetti, se contenuti entro i limiti specificati dalla normativa in materia, non possono essere considerati come difetti dell'apparecchio assoggettabile alle condizioni di garanzia.

Evitare la visualizzazione di immagini statiche per un periodo di tempo prolungato. È presente la possibilità che rimangano degli effetti scia.

Dietro al vetro del pannello dell'apparecchio TV LCD si possono accumulare polvere e particolato senza che sia presente una fonte visibile che produce particolato. Questi depositi di particolato e polvere vengono anche definiti „Fogging“ o „Magic dust“.

Questo fenomeno si verifica isolatamente, in particolare tuttavia durante il periodo in cui si accendono i riscaldamenti e dopo i lavori di ristrutturazione o in costruzioni nuove. Le cause sono vari fattori, si vedano anche i rapporti disponibili su Internet.

La pulizia o la sostituzione del pannello in questi casi è esclusa dalla copertura in garanzia, poiché non si tratta di difetti dell'apparecchio, ma di agenti esterni.

Note su un disco rigido USB collegato

La disattivazione del TV con l'interruttore di rete durante il funzionamento in corso e l'interruzione involontaria dell'alimentazione elettrica, come ad esempio in caso di black out, possono provocare danni al sistema di file del disco fisso e, di conseguenza, la perdita delle emittenti registrate.

Durante il processo di copia sui supporti di memoria USB non scollegare in nessun caso il supporto di memoria dal TV. Prima di disattivare l'apparecchio con l'interruttore di rete, si consiglia di impostare il TV nella modalità di stand-by.

Qualora l'attesa porti a problemi di funzionamento dell'hard disk, potete innanzitutto avviarne un controllo. Inoltre potrebbe essere utile eseguire la formattazione dell'hard disk. In tal caso tutti i dati contenuti nell'hard disk saranno cancellati. Le impostazioni per le rispettive voci di menu si trovano in **Impostazioni sistema → Controllo → altri... → Hard disk**.

Loewe non si risponde di eventuali perdite di dati del disco fisso integrato del TV. Per evitare la perdita di dati, si consiglia di trasferire le registrazioni importanti su un altro supporto di memorizzazione esterno.

Aggiornamento software

È possibile aggiornare il software del TV.

Le ultime versioni software disponibili possono essere scaricate dal sito internet di Loewe (vedere di seguito) ed installate sul TV con una chiavetta USB.

Se il TV è collegato ad internet, è possibile aggiornarlo anche direttamente da internet.

Ulteriori informazioni sull'aggiornamento software sono riportate nel documento "Manuale per l'utente" che è possibile scaricare dal sito web Loewe.

Possibili opzioni di installazione

Per il vostro apparecchio TV potete utilizzare le opzioni di installazione Loewe di seguito elencate. Non utilizzare opzioni di installazione non autorizzate per il vostro apparecchio TV.

Apparecchio TV N. articolo/Opzione di installazione:

bild 1.49	---	Table Stand
	72115W80	WM 67
bild 1.43	---	Table Stand
	72115W81	WM 67
	71363B00	WM Isoflex 32-55
	71389W00	WM Slim / Vesa Size 200

L'apparecchio TV viene fornito con il supporto da tavolo montato in fabbrica.

Se si desidera utilizzare l'apparecchio TV con un altro componente opzionale di montaggio, come ad es. un supporto a parete, fare attenzione che l'apparecchio TV non cada quando si smonta il supporto da tavolo e si tolgono le viti di fissaggio.

Dichiarazione di conformità / del produttore



La Loewe Technology dichiara con la presente, che questo prodotto soddisfa i requisiti essenziali ed altre disposizioni rilevanti previste dalla direttiva 2014/53/EU e tutte le direttive UE in vigore.

Nella gamma di frequenza da 5150 a 5350 MHz questo apparecchio è limitato all'uso interno nei seguenti paesi: Belgio, Bulgaria, Danimarca, Germania, Estonia, Finlandia, Francia, Grecia, Irlanda, Italia, Croazia, Lettonia, Lituania, Lussemburgo, Malta, Paesi Bassi, Austria, Polonia, Portogallo, Romania, Svezia, Slovacchia, Slovenia, Spagna, Repubblica Ceca, Ungheria, Regno Unito, Cipro.

La dichiarazione di conformità completa per il proprio apparecchio TV si trova nella selezione del prodotto a:

www.loewe.tv/de/support

Dichiarazione del costruttore

Questo apparecchio è fabbricato nella UE nel rispetto delle disposizioni del D.M. 26 marzo 1992 ed è in particolare conforme alle prescrizioni dell'art. 1 dello stesso D.M.

Questo apparecchio è conforme all'art. 2 comma 1 D.M. 28.08.95 N. 548.

Produttore:

Made in Germany
Loewe Technology GmbH
Industriestr. 11
D-96317 Kronach

Distributore:

Loewe Italiana SRL
Via Monte Baldo, 14/P
37069 Dossobuono di Villafranca di
Verona

Informazioni legali

Loewe Technology GmbH
Industriestraße 11
D-96317 Kronach

Printed in Germany
Data redazione 02/20-3.0 SB ©
Loewe Technology GmbH, Kronach

Le informazioni contenute in questo documento possono essere modificate senza preavviso e non implicano alcun obbligo da parte di Loewe Technology GmbH. L'azienda si riserva tutti i diritti, inclusi quelli di traduzione, eventuali modifiche tecniche ed errori.



Loewe bild 1
Manual de instrucciones 2
Introducción

Introducción

Muchas gracias por su confianza al elegir Loewe.

Con Loewe no solo se ha decidido por un televisor moderno e innovador sino también por un diseño atemporal, una calidad de imagen increíblemente nítida, una gran calidad de sonido para películas y música y operación intuitiva con el mando a distancia Loewe, o con su smartphone o tablet. Breve: Loewe es sinónimo de un sistema perfecto de entretenimiento doméstico.

Esperamos que disfrute con su sistema de entretenimiento doméstico de Loewe, nos alegra contar con usted como cliente.

Para garantizar un uso seguro y duradero del dispositivo, antes de encender el televisor por primera vez, lea el capítulo **Instrucciones de seguridad/Advertencia**, en la página siguiente.

Índice

Introducción	34
Contenido del paquete	34
Documentación	34
Posición de la placa de modelo	34
Instrucciones de seguridad/Advertencia	35
Ocupación de las teclas del mando a distancia.....	37
Conexiones.....	38
Datos técnicos	39
Medio ambiente	40
Eliminación.....	40
Licencias.....	40
Nota técnica	41
Posibilidades de montaje	41
Declaración de conformidad del fabricante.....	41
Aviso legal.....	41

Contenido del paquete

- Televisor con Table Stand
- Manual de instrucciones 1
- Welcome Box:
 - Mando a distancia assist con dos pilas alcalinas AAA
 - Cable de red
 - Manual de instrucciones 2 (estas instrucciones)
 - Sujetacables de velcro

Documentación

Esta sección de las instrucciones contiene información básica actual. La puesta en funcionamiento y la instalación del dispositivo se realiza con los controles intuitivos después de encender por primera vez el dispositivo.

Puede descargar en formato electrónico un manual del usuario detallado que describe las funciones y características de su nuevo dispositivo Loewe desde el sitio web de Loewe.



El manual del usuario se actualiza regularmente.

Encontrará el manual del usuario detallado en

<https://my.loewe.tv/manuals/bild>

Solo tiene que escanear el código QR.

Visite nuestra página web en

www.loewe.tv/es/support

Foro de la web oficial de Loewe:

www.loewe-friends.de

Posición de la placa de modelo





Encontrará un adhesivo con el número de modelo y la tensión de funcionamiento en la parte posterior del televisor o en el embalaje.



Instrucciones de seguridad/Advertencia

Por su propia seguridad y para evitar daños innecesarios en el aparato, lea y tenga en cuenta las siguientes advertencias de seguridad.

Leyenda

-  Este símbolo indica riesgos por alta tensión eléctrica.
-  Este símbolo indica peligro de incendio.
-  Este símbolo avisa al usuario de otros riesgos no especificados.
-  Este símbolo indica peligro por aristas cortantes.

No retire la parte posterior del televisor

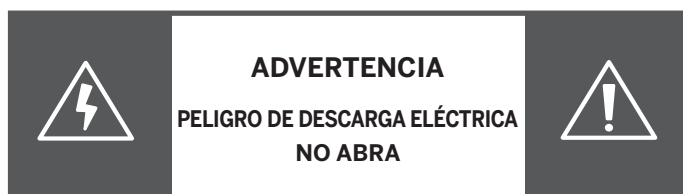

Advertencia: Al abrir o retirar la parte posterior del televisor hay peligro de descarga eléctrica y de sufrir lesiones graves debido a la alta tensión eléctrica.



No abra en ningún caso la parte posterior del televisor. Si necesita reparar o a realizar trabajos en el aparato, llévelo exclusivamente a un servicio técnico autorizado.

Póngase en contacto con el vendedor o con nuestro servicio de atención al cliente.

Uso adecuado y condiciones del entorno

-  Este televisor está destinado solo para la recepción y la retransmisión de imagen y sonido.
-  El televisor está diseñado solo para espacios secos (salas de estar u oficinas). No debe ponerse en funcionamiento en espacios con elevada humedad (por ejemplo baños o saunas) ni en el exterior.

Cuando use el dispositivo, asegúrese de protegerlo de la humedad (gotas, salpicaduras o rocío).

La humedad y concentración de polvo elevadas provocan corrientes de fuga en el aparato. Estas pueden provocar riesgo de lesiones o daños en el dispositivo por tensión o incendio.



Si ha movido el aparato desde un lugar frío a uno caliente, déjelo desconectado aproximadamente una hora para evitar la posible formación de condensación.

No coloque ningún objeto con líquido sobre el aparato. Proteja el dispositivo de gotas y salpicaduras.



Las velas y cualquier otro tipo de llamas abiertas deben mantenerse alejadas del aparato para evitar la propagación del fuego.



Transporte

-  Una manipulación incorrecta durante el transporte puede causar daños en la pantalla y riesgos de lesiones.
-  La pantalla está fabricada en vidrio o plástico y puede romperse en caso de una manipulación incorrecta.
 - Transporte el dispositivo siempre en posición vertical.
 - Durante el transporte no se puede ejercer presión sobre el vidrio o plástico.
 - La forma correcta de manipularlo es la indicada en el manual de instrucciones 1.
 - No lo coloque sobre el borde inferior para evitar el riesgo de daños y suciedad.

Cable de red/Alimentación

-  Las tensiones incorrectas pueden provocar daños en el aparato.
-  El televisor solo debe conectarse a una fuente de alimentación con la tensión y la frecuencia indicadas en la placa del modelo mediante el cable de red incluido.
 - El enchufe del televisor debe ser de fácil acceso para poder desenchufarlo en cualquier momento.
 - Al desenchufarlo, no tire del cable sino del enchufe. Si el cable sufre daños, puede causar un cortocircuito al volver a conectarlo.
 - Si el aislamiento del cable está dañado, puede provocar una descarga eléctrica y presenta peligro de incendio. No utilice nunca un cable de red dañado.
 - Coloque el cable de tal modo que no sufra daños. No pise el cable.
 - El cable no debe doblarse ni quedar colocado sobre una arista cortante.
 - Si utiliza una regleta portátil para conectar el televisor, no enchufe otras regletas en la misma regleta.

Circulación del aire y temperaturas elevadas

-  Este televisor, como cualquier otro aparato electrónico, necesita aire para refrigerarse. Si se impide la circulación del aire se puede provocar un incendio.

La salida de aire de la parte posterior del televisor debe estar siempre despejada. No cubra el dispositivo.

Montaje en pared: deje al menos 10 cm de espacio libre alrededor del televisor (a los lados, arriba y abajo).

Soporte de mesa/pie: deje al menos 10 cm de espacio libre alrededor del televisor (a los lados y arriba).

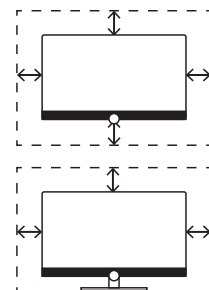

Cuerpos extraños

-  La presencia de cuerpos extraños en el interior del televisor puede causar cortocircuitos o incendios.
 - Existe riesgo de lesiones y daños.
 - Evite que se introduzcan en el aparato por los orificios de ventilación de la parte posterior piezas metálicas, agujas, clips, líquidos, cera o productos similares.
 - Si ha entrado algún cuerpo extraño en el interior del televisor, desenchúfelo y póngase en contacto con el servicio de atención al cliente.

Colocación



Si utiliza una opción de montaje incorrecta o si está mal montada, el televisor puede caerse. Al caer, el televisor puede causar lesiones y daños.

Los televisores Loewe están indicados para el uso de accesorios Loewe. Le recomendamos encarecidamente utilizar opciones de montaje originales de Loewe.

No utilice ninguna opción de montaje que no esté indicada para su televisor.

Siga las instrucciones correspondientes a las distintas opciones de montaje. Cada producto Loewe incluye su propia documentación.

Antes de colocar el televisor, compruebe si el lugar elegido es adecuado para soportar el aparato por su superficie (resistencia a la presión) y estabilidad (estático). Esto se aplica especialmente a superficies lacadas en alto brillo y a superficies de madera, chapa de madera y plástico.

Coloque el televisor con su soporte de mesa o de pie únicamente sobre una superficie plana, estable y horizontal. El televisor no debe quedar inclinado hacia delante al montarlo sobre un mueble.

No coloque el televisor sobre una tela ni sobre otros materiales que se encuentren entre el soporte de mesa o de pie y un mueble.

Avisé a los niños de que no pueden subirse a los muebles para llegar al televisor o a los elementos de control.

Tenga en cuenta la posición de uso habitual del televisor. El televisor solo puede utilizarse en posición horizontal (A). En el montaje en pared, la inclinación no debe superar los 10 grados (B). El televisor no debe utilizarse nunca en formato de retrato (C), en horizontal (D) ni colgado del techo (E).

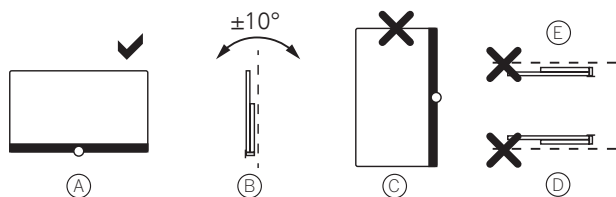

Coloque el aparato de tal modo que no esté expuesto a la radiación solar directa ni a ningún otro calentamiento por una fuente de calor.

No coloque el televisor en un lugar donde pueda estar sometido a vibraciones, pues podría sufrir daños.

Si utiliza opciones de montaje de otros fabricantes con motor, tenga en cuenta que la colocación del televisor no debe realizarse manualmente. En general, no se recomienda el uso de opciones de montaje de otros fabricantes con posiciones determinadas.

Al usar accesorios de terceros, el ajuste del televisor en la opción de montaje debe estar fácilmente accesible.

Al ajustar el televisor, la presión aplicada en el marco no debe ser muy fuerte. En el caso de pantallas de gran formato, existe el riesgo de causarle daños.



Para montar un televisor en un soporte que siga la norma VESA es **obligatorio** utilizar pernos adaptadores Vesa. De lo contrario, el televisor podría sufrir daños.

Los pernos adaptadores Vesa deben apretarse al televisor con un par de apriete de aprox. 4 Nm. Puede adquirir los de Loewe en su distribuidor (encontrará más instrucciones en el manual del usuario en línea).

Después de desembalar y colocar el televisor, no deje el material de embalaje (caja, láminas de poliestireno, plástico protector) al alcance de los niños sin vigilar.

Observe las indicaciones de eliminación del embalaje y la caja (ver capítulo **Medio ambiente / Eliminación / Licencias**).

Supervisión



No deje que los niños utilicen el televisor sin supervisión ni que jueguen junto al aparato.

El aparato podría volcarse, desplazarse o caerse de su superficie de sujeción y provocar heridas a las personas.

No deje el televisor funcionando sin supervisión.

Volumen



La música a un volumen muy alto puede provocar daños auditivos. Evite los niveles de volumen muy altos, en especial durante períodos prolongados o si utiliza auriculares.

Tormentas



En caso de tormenta, desenchufe el cable de alimentación y todas las antenas conectadas al televisor.

Si tiene un cable conectado en la conexión LAN, solo tiene que desconectarlo.

Las subidas de tensión producidas por relámpagos pueden dañar el aparato, tanto a través de la antena como por la fuente de alimentación.

En caso de ausencia prolongada, desenchufe el televisor y todos los cables de antena conectados.

Limpieza y cuidado/Productos químicos



Desconecte el televisor con el interruptor de red antes de la limpieza.



Los daños debidos a productos químicos pueden causar riesgo de tensión o incendio.

Evite el contacto del televisor o sus accesorios con productos químicos agresivos (o corrosivos) como lejías o ácidos.

Limpie el televisor, la pantalla delantera y el mando a distancia únicamente con un paño húmedo, suave, limpio y de un color neutro sin emplear ningún tipo de limpiador corrosivo o abrasivo.

Ocupación de las teclas del mando a distancia

Según el tipo de funcionamiento (TV/Vídeo/Audio/Foto/Apps) y función (p. ej., EPG, PIP, Teletexto, HbbTV, etc.) seleccionados, la distribución del teclado puede diferir de la distribución aquí descrita (vea el capítulo correspondiente del manual del usuario online).

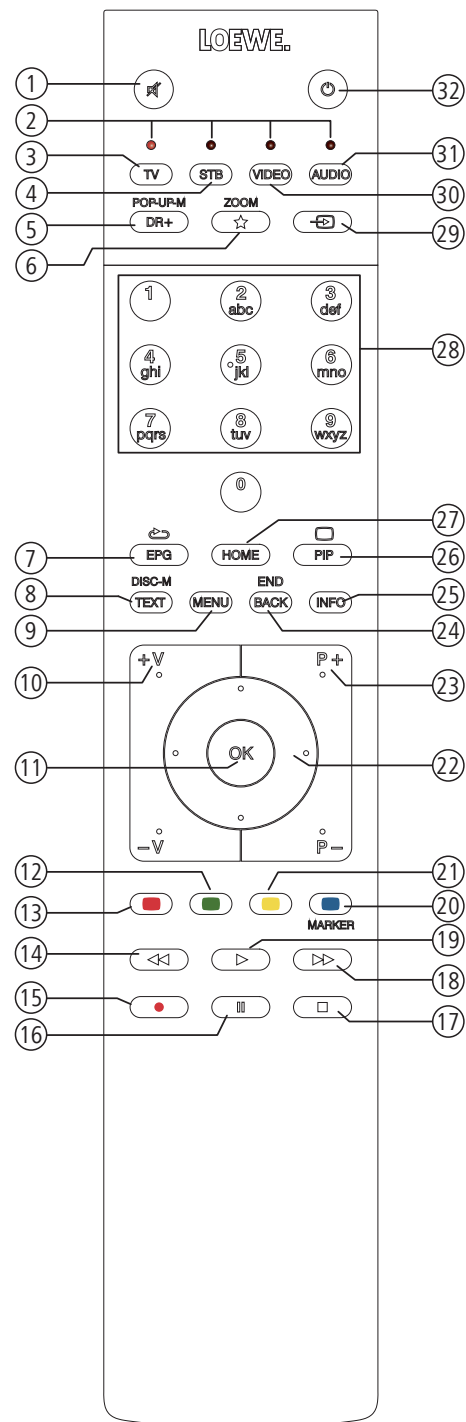

- ① Sonido encendido/apagado.
- ② Indicación LED para el aparato manejado actualmente.
- ③ Acceder al modo TV.
- ④ Adaptar mando a distancia a SetTop-Box¹ (preajuste: Apple TV).
- ⑤ Pulsación breve: Acceder al archivo GD+³. Pulsación larga: Acceder a la temporizador.
- ⑥ Pulsación breve: Añadir objeto actual a los favoritos Home. Pulsación larga: Acceder Galería de Apps (asignación estándar)¹.
- ⑦ Mostrar/ocultar la EPG (Guía electrónica de programación).
- ⑧ Teletexto/MediaText² activado/desactivado.
- ⑨ Pulsación breve: Acceder a la lista de funciones sobre el modo de función activo. Pulsación larga: Acceder a ajustes del sistema.
- ⑩ **V+ / V-** Subir/bajar volumen.
- ⑪ Pulsación breve: Acceder a la lista de canales/emisoras. Pulsación larga: Acceder a la lista ampliada de canales/emisoras. En el menú: Confirmar/abrir.
- ⑫ Tecla de color verde: pantalla on/off en el modo audio/radio.
- ⑬ Tecla de color rojo: iniciar servicio de valor añadido preferido, en caso de estar disponible².
- ⑭ Pulsación breve: saltar hacia atrás. Pulsación larga: rebobinar hacia atrás.
- ⑮ Pulsación breve: grabación directa (con determinación de la duración de grabación)³. Pulsación larga: grabación inmediata (One Touch Recording)³.
- ⑯ Pausa / Iniciar televisión en diferido/pausar³.
- ⑰ Stop / Detener visualización en diferido (volver a emisión en directo)³.
- ⑱ Pulsación breve: saltar hacia delante. Pulsación larga: rebobinar hacia delante.
- ⑲ Reproducción / Iniciar / continuar la función de televisión en diferido³.
- ⑳ Tecla de color azul: acceder a la lista de funciones de canales (Selección de idioma/sonido, subtítulos o canal/pista de vídeo).
- ㉑ Pulsación breve: Tecla de color amarillo: acceder a canales visualizados. Pulsación larga: Tecla de color amarillo: acceder al último canal.
- ㉒ ◀ ▶ ▶ ▶ Navegación en la superficie de manejo, seleccionar objetos. En el menú / en listas: seleccionar/ajustar.
- ㉓ **P+ / P-** Seleccionar canal siguiente/anterior.
- ㉔ Pulsación breve: paso / nivel atrás. Pulsación prolongada: Cerrar todas las sobreimpresiones.
- ㉕ Pulsación breve, durante un aviso en pantalla: visualización de información, información de texto relativa al contenido que le ayudará en caso de preguntas sobre su televisor. Pulsación breve, sin un aviso en pantalla: acceder a la visualización de estado. On la visualización de estado abierta y pulsando repetidas veces, acceder a información detallada sobre el programa. Pulsación prolongada: mostrar explicaciones sobre teclas.
- ㉖ Encender/apagar PIP (imagen en imagen).
- ㉗ Abrir/cerrar vista Home.
- ㉘ Seleccionar canal directamente con las teclas numéricas. En el menú: introducir cifras o letras.
- ㉙ Abrir Fuentes.
- ㉚ Cambiar mando a distancia para dispositivo de vídeo¹ (preajuste: BluTech Vision 3D).
- ㉛ Acceder al modo de radio (asignación estándar)¹.
- ㉜ Encender el aparato (el interruptor de red tendrá que estar encendido) o ponerlo en stand-by. Pulsación breve con el televisor encendido: poner en stand-by el televisor y todos los equipos con capacidad CEC conectados a la interfaz HDMI (stand-by del sistema).

español

¹ La asignación de estas teclas se puede cambiar. La descripción hace referencia al ajuste estándar. Los botones del aparato predeterminados de fábrica pueden variar según el firmware del mando a distancia.

² En función de los ajustes modo HbbTV con./descon., comportamiento de inicio de canales HbbTV (**Ajustes del sistema** → **Configuración** → **otros...** → **HbbTV**).

³ Solo con disco duro USB externo conectado.

Posición y función de los conexiones

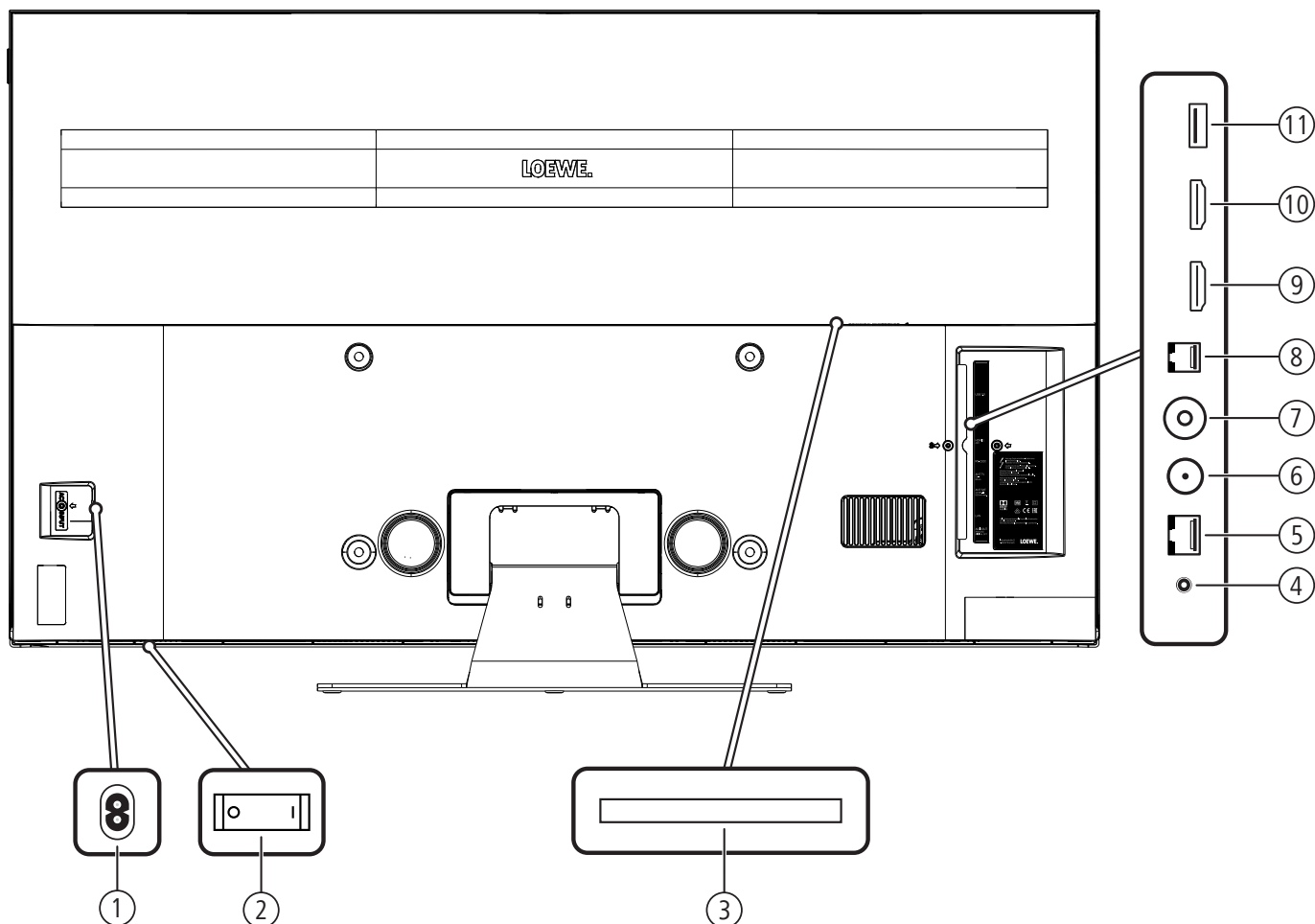

- ① **AC IN** - Conexión de red
Toma de red – 220-240 V ~ 50 / 60 Hz
- ② Interruptor de red
- ③ **COMMON INTERFACE** - Ranura CI (estándar V1.4)
- ④ **AUDIO OUT** - Salida de audio analógica/digital¹
Toma de 3,5 mm (analógica) L/R
Mini-TOSLINK (digital)
- ⑤ **LAN** - Conexión de red
RJ-45 – Ethernet / Fast Ethernet
- ⑥ **ANT SAT** - Antena de satélite (sintonizador sat) DVB-S/S2
Clavija F – 75 Ohm / 13/18 V / 500mA
- ⑦ **ANT TV** - Antena/cable analógica / DVB-T/T2 / DVB-C
Clavija IEC – 75 Ohm / 5 V / 80mA
- ⑧ **RS-232C** - Interfaz serie² – (RJ12)
- ⑨ **HDMI 1 ARC** - Entrada HDMI 1³ (con **A**udio **R**eturn **C**hannel)
HDMI – Digital Video IN/Audio IN/OUT
- ⑩ **HDMI 2** - Entrada HDMI 2³
HDMI – Digital Video IN/Audio IN
- ⑪ **USB 3.0** - Conexión Anschluss
USB tipo A – USB 3.0 (máx. 900mA)

¹ No es posible utilizar simultáneamente la señal de salida analógica o digital de la conexión AUDIO OUT.

² Adaptador como accesorio disponible en su distribuidor especializado.

³ Antes de conectar un dispositivo externo, tenga en cuenta que cada conexión HDMI puede procesar señales diferentes, consulte el manual del usuario en línea, capítulo **Datos técnicos**, sección **bild (todos los modelos) – Señales a través de HDMI / AV (PC IN)**.

Loewe bild 1
Manual de instrucciones 2
Datos técnicos

Datos técnicos (bild 1.49/bild 1.43)

Nos reservamos el derecho de realizar cambios en los datos técnicos y el diseño del aparato.

Tipo de aparato Loewe:		bild 1.49	bild 1.43
Número de referencia:		58412xxx	58411xxx
Clase de eficiencia energética de la UE:		consulte la etiqueta de energía adjunta o www.loewe.tv/es/support	
Diagonal de pantalla :		126 cm/49 inch	108 cm/43 inch
Consumo de potencia máxima en modo On (encendido) (Potencia audio 1/8 del valor máximo):		152 W	117 W
Consumo de potencia en modo On doméstico (home) ¹ : Consumo de energía anual ¹ :		consulte la etiqueta de energía adjunta o www.loewe.tv/es/support	
Consumo de potencia modo de inicio rápido:		40,0 W	40,0 W
Consumo de potencia en modo en espera:		0,27 W	0,26 W
Consumo de potencia con el aparato apagado:		0 W	0 W
Formato de imagen / Resolución:		16:9 / Ultra HD 3840 x 2160 px	
Tecnología de pantalla:		LCD con Edge-LED-Backlight	
Dimensiones del aparato sin pie de apoyo (An ⁴ x Al x P):		111,6 x 68,2 x 5,8 cm	96,0 x 59,3 x 5,7 cm
Dimensiones del aparato con pie de apoyo ² (An ⁴ x Al x P):		111,6 x 69,7 x 22,5 cm	96,0 x 60,7 x 17,5 cm
Peso del aparato sin pie de apoyo (aprox.):		15,9 kg	10,4 kg
Peso del aparato con pie de apoyo ² (aprox.):		20,2 kg	14,3 kg
Temperatura ambiente:		5° C – 35° C	
Humedad del aire relativa (sin condensación):		20 – 80%	
Presión del aire:		800 – 1114 hPa (0 – 2000 m sobre el nivel del mar)	
Denominación del chasis:		SL502	SL502
Suministro de corriente:		220 V – 240 V/50–60 Hz	
Sintonizador:		terr./cable: Satélite	VHF/Hyperband/UHF 4 niveles: 13/18V/22kHz / 16 niveles: DiSEqC 1.0 / sistema de cable único: EN 50494
Rango:		terr./cable: Satélite	terr./cable: desde 45 MHz hasta 860 MHz Satélite: desde 950 MHz hasta 2150 MHz
Posiciones de memorización de canales incl. AV y Radio:		6000	
Normas TV:		analógica: digital:	B/G, I, L, D/K, M, N DVB-T/T2, DVB-C, DVB-S/S2 (UHD por DVB hasta máx. 60 Hz)
Normas de color:		SECAM, PAL, NTSC, NTSC-V, PAL-V (60 Hz)	
Formatos de sonido:		analógica (FM): analógica (NICAM): digital (MPEG):	Mono, estéreo, sonido dual Mono, estéreo, sonido dual Mono, estéreo, sonido dual, PCM, Dolby Digital, Dolby Digital Plus, Dolby Pulse, Dolby MS11
Potencia de salida de audio (seno / música):		2 x 10 W / 2 x 20 W	
Concepto de altavoz acústico:		Estéreo de 2 vías (Reflective Wave)	
Teletexto:		TOP / FLOF / HiText (Level 2.5)	
Grabador páginas:		2000	
LAN:		Estándares admitidos:	10 Mbit/sec Ethernet (10Base-T) / 100 Mbit/sec Fast Ethernet (100Base-T)
WLAN:		Estándares admitidos: Rendimiento/Gama de frecuencias: Tipos de codificaciones admitidos:	IEEE 802.11a/b/g/n, 802.11ac Rendimiento <100 mW en 2400-2483,5 MHz y 5150-5725 MHz WEP 64 y 128 Bit (ASCII y HEX), WPA PSK, WPA2 AES
Bluetooth:		Rendimiento/Gama de frecuencias: Protocolos Bluetooth:	Rendimiento <10 mW en 2,4 GHz A2DP SRC, A2DP SNK, AVRCP 1.4, HID
Estándar de red doméstica:		Universal Plug and Play Audio / Video (UPnP AV)	
Formatos de archivo compatibles ³ :		Imágenes: Audio: Vídeo:	JPEG, JPEG progresivo (resolución máxima 3840x2160), PNG MP3, M4A (AAC LC), WMA (sin lossless), FLAC, WAV (PCM), Ogg Vorbis AVI (MPEG-1/2, XviD, Dolby Digital, MP3), WMV (WMV9, VC-1, WMA9, WMA Pro), MP4 (XviD, H.264/MPEG-4 AVC, AAC LC), MOV (H.264/MPEG-4 AVC, AAC LC), MKV (H.265/HEVC, H.264/MPEG-4 AVC, Dolby Digital), FLV (H.264/MPEG-4 AVC, H.263, MP3, AAC LC), MPG (MPEG-1, MPEG Audio), TS/PS (MPEG-2, H.264/MPEG-4 AVC, MPEG2 Audio, Dolby Digital), VOB (MPEG-2, MPEG2 Audio, Dolby Digital) H.264/MPEG-4 AVC hasta el perfil High (nivel 4.2) H.264/H.265 compatible con HDR10/HLG

¹ El consumo de energía anual se calcula sobre la base de un funcionamiento diario de cuatro horas durante 365 días. El consumo de energía real depende del tipo de uso que se haga del televisor. Los valores del modo On doméstico (home) inferiores a 100 W deben complementarse con decimales (,0).

² Opción de instalación suministrada: Table Stand.

³ No se puede garantizar la capacidad de reproducción de los formatos individuales.

⁴ El ancho del televisor se puede aumentar hasta 4 mm, dependiendo del tipo de televisor en la zona del clip Loewe montado lateralmente.

Medio ambiente

Consumo de energía

Su televisor está equipado con una fuente de alimentación en espera que ahorra mucha energía. En el modo de espera, el consumo de potencia disminuye a un nivel muy bajo (véase el capítulo **Datos técnicos**). Si desea ahorrar más energía eléctrica, solo tendrá que apagar el televisor con el interruptor. Sin embargo, tenga en cuenta que al mismo tiempo puede que los datos EPG (guía electrónica de programas) se borren y que las grabaciones programadas con el temporizador a través del televisor **no** se realicen.

La separación completa del televisor de la red solo se logra retirando el enchufe de red.

La potencia consumida por el televisor en funcionamiento depende del ajuste de eficiencia energética que se seleccionó en la primera puesta en funcionamiento o del ajuste en los ajustes del sistema.

Con la atenuación automática, la imagen del televisor se adapta a la claridad del entorno. Al mismo tiempo, también se consigue una reducción del consumo de potencia del televisor.

Apagado automático

Si el televisor no se maneja durante 4 horas (cambios en el volumen, el programa, etc.), este pasa automáticamente al modo de espera para ahorrar energía. Un minuto antes de que transcurran las 4 horas aparecerá la indicación de interrupción de este proceso.

La desconexión automática está activada de fábrica en el modo de ahorro de energía **Modo doméstico/Modo personal, Modo Premium**.

Durante el funcionamiento de radio sin imágenes (pantalla apagada) no se produce la desconexión automática.

Eliminación

Ha elegido un producto de gran calidad y con una larga vida útil.

Embalaje y cartones

El vendedor se encargará de desechar el embalaje y los cartones por usted. Si desea desechar el embalaje usted mismo, separe los residuos de acuerdo con la normativa local. Lleve el cartón y el papel al contenedor del papel y los plásticos al contenedor de embalajes.

El aparato



Su producto Loewe se ha fabricado con materiales y componentes de gran calidad, reciclables y reutilizables.

Este símbolo indica que los dispositivos eléctricos y electrónicos deben desecharse independientemente de la basura doméstica al final de su vida útil.

Puede depositar su aparato antiguo gratuitamente en un punto de recogida autorizado o también entregarlo en un comercio especializado cuando compra uno nuevo semejante. Puede obtener más información sobre la recogida (incluidos los países no pertenecientes a la UE) en su administración local. De ese modo ayudará a proteger el medio ambiente.

Pilas



Las pilas incluidas no contienen sustancias contaminantes como cadmio, plomo o mercurio.

No deseche las pilas con la basura doméstica. Utilice los contenedores para pilas disponibles en tiendas o los puntos públicos de recogida de residuos.

Licencias



Dolby Audio and the double-D symbol are trademarks of Dolby Laboratories. Manufactured under license from Dolby Laboratories. Confidential unpublished works. Copyright © 2003-2015 Dolby Laboratories. All rights reserved.

Este aparato contiene software basado parcialmente en el trabajo de Independent JPEG Group.

El producto contiene software desarrollado por el proyecto OpenSSL Project para utilizarlo en el juego de herramientas de OpenSSL (<http://www.openssl.org/>).

El proyecto OpenSSL ofrece este software "tal cual", rechazándose cualquier garantía explícita o implícita, incluidas, de forma enunciativa pero limitativa, las garantías implícitas de comerciabilidad e idoneidad para un fin particular. Ni el proyecto OpenSSL ni sus contribuidores se harán responsables bajo ninguna circunstancia de daños directos, indirectos, incidentales, especiales, punitivos o consecuentes (incluyendo, de forma enunciativa pero no limitativa, la contratación de bienes o servicios sustitutos; la pérdida funcional, de datos o beneficios; o la interrupción laboral), sea cual fuere su causa e independientemente del principio de responsabilidad, ya sea el contrato, la responsabilidad objetiva o la extracontractual (incluida negligencia u otros motivos), derivados de alguna manera del uso de este software, incluso si se advierte de la posibilidad de que se produzcan dichos daños.

Este producto contiene software criptográfico escrito por Eric Young (ey@cryptsoft.com).

Este producto contiene software escrito por Tim Hudson (tjh@cryptsoft.com).

Este producto contiene software desarrollado por terceros y/o software sujeto a la GNU General Public License (GPL) y/o a la GNU Lesser General Public License (LGPL). Puede reproducir y/o modificar dicho software de conformidad con la versión 2 de la GNU General Public License o, de manera opcional, de conformidad con cualquier versión posterior publicada por la Free Software Foundation.

La publicación de este programa por parte de Loewe se lleva a cabo SIN NINGÚN TIPO DE GARANTÍA NI SOPORTE, sobre todo sin ninguna garantía implícita de su MADUREZ DE MERCADO o UTILIDAD PARA UN FIN DETERMINADO. En la GNU General Public License encontrará más detalles al respecto. Puede adquirir el software a través del Servicio técnico de atención al cliente de Loewe.

Puede descargar la GNU General Public License en la siguiente dirección: <http://www.gnu.org/licenses/>.

Nota técnica

Notas sobre las pantallas LCD

El televisor de pantalla LCD que usted ha adquirido cumple con los requisitos de calidad más exigentes en este ámbito y ha sido sometida a un control de errores de píxel. A pesar de que esta pantalla ha sido fabricada con el mayor cuidado, debido a motivos técnicos no puede asegurarse al 100% la ausencia de subpíxeles defectuosos. Le rogamos comprenda que dichos defectos no pueden ser considerados como un defecto del televisor a efectos de la garantía siempre y cuando se encuentren dentro de los límites especificados por la legislación.

Evite visualizar imágenes inmóviles durante un periodo de tiempo prolongado. Existe la posibilidad de que se queden en pantalla restos de las imágenes.

Detrás del panel del televisor LCD puede acumularse hollín y polvo aunque no exista una fuente visible. Este tipo de depósitos de polvo y hollín también suelen llamarse «Fogging» o «Polvo mágico». Este fenómeno aparece en raras ocasiones, especialmente durante el periodo de calor y después de trabajos de renovación o construcción. Se citan varios factores como posibles causas, para saber sobre ellos puede consultar también en Internet.

En estos casos, la limpieza o sustitución del panel está excluida de la garantía, ya que no se debe a una deficiencia del aparato sino a un efecto externo.

Consejos para discos duros conectados a través de USB

Si desconecta el televisor con el interruptor de red cuando aún está en funcionamiento o si se interrumpe de forma accidental la corriente (por ejemplo, en caso de un corte de corriente), el sistema de archivos del disco duro puede resultar dañado y es posible que se pierdan los datos de los programas guardados.

No retire en ningún caso el soporte de memoria del televisor durante la copia en un soporte de memoria USB. Antes de apagar el aparato con el interruptor de red, le recomendamos que active el modo de espera.

Si se producen problemas inesperados al utilizar un disco duro, realice una verificación. También puede ser útil formatear el disco duro. Tenga en cuenta que se borrará todo el contenido del disco. A los puntos del menú correspondientes se accede a través de **Ajustes del sistema** → **Configuración** → **otros...** → **Discos duros**.

Loewe no se hará responsable de la pérdida de datos del disco duro integrado en su televisor. Para evitar la pérdida de datos, le recomendamos que transfiera la grabaciones importantes a otro medio de almacenamiento externo.

Actualización de software

Su televisor Loewe ofrece la posibilidad de actualizar el software.

En la actualización del software (paquete de actualización) se comprueban todas las versiones de software que se encuentran en el televisor y, en caso necesario, se actualizan.

En la página web de Loewe podrá descargar las versiones actuales del software (véase debajo) para luego instalarlas en su aparato Loewe mediante un dispositivo USB.

Si su televisor está conectado a Internet, el televisor también puede actualizarse directamente a través de Internet.

Para obtener más información sobre la actualización de software, consulte el manual de instrucciones que puede descargar desde el sitio de Internet de Loewe.

Posibilidades de montaje

Para su televisor solo se pueden utilizar las siguientes opciones de montaje Loewe. No utilice ninguna opción de montaje que no esté indicada para su televisor.

TV:	Número de artículo/nombre de soluciones de emplazamiento:	
bild 1.49	---	Table Stand
	72115W81	WM 67
bild 1.43	---	Table Stand
	72115W81	WM 67
	71363B00	WM Isoflex 32-55
	71389T30	WM Slim / Vesa Size 200

El televisor se entrega de fábrica con el Table Stand montado. Si quiere utilizar el televisor con otra opción de soporte (por ejemplo, un soporte de pared), tenga cuidado de que el televisor no se caiga al soltar los tornillos de fijación para desmontar el Table Stand.

Declaración de conformidad del fabricante

CE Loewe Technology declara que este producto cumple con las exigencias actuales y con otras disposiciones de la directiva 2014/53/EU y de todas las directivas CE aplicables.

En el rango de frecuencia de 5150 a 5350 MHz, este dispositivo está limitado al uso en interiores en los siguientes países: Alemania, Austria, Bélgica, Bulgaria, Chipre, Croacia, Dinamarca, Eslovenia, España, Estonia, Finlandia, Francia, Grecia, Irlanda, Italia, Letonia, Lituania, Luxemburgo, Malta, Países Bajos, Polonia, Portugal, República Checa, República Eslovaca, Reino Unido, Rumanía, Suecia.

Encontrará la declaración de conformidad completa correspondiente a su televisor en Selección de productos, en:

www.loewe.tv/es/support

Aviso legal

Loewe Technology GmbH Printed in Germany
Industriestraße 11 Fecha de redacción 02/20-3.0 SB ©
D-96317 Kronach Loewe Technology GmbH, Kronach
www.loewe.tv

Le informazioni contenute in questo documento possono essere modificate senza preavviso e non implicano alcun obbligo da parte di Loewe Technology GmbH.

Se reservan los derechos de las modificaciones técnicas, los errores y la traducción.

El número clave **3001** cancela un código secreto y con ello la llave niños. Consérvelo en un lugar seguro.



Loewe bild 1
Gebruiksaanwijzing 2
Inleiding

Inleiding

Hartelijk dank, dat u voor Loewe hebt gekozen en ons uw vertrouwen schenkt.

Met Loewe hebt u niet alleen voor een modern en technisch innovatieve televisie gekozen, maar ook voor tijdloos design, verzorgde scherpe beeldkwaliteit, geweldig geluid bij film- en muziekgenot en een intuïtieve bediening met de Loewe-afstandsbediening, smartphone of Tablet. Kort: Loewe staat voor perfecte Home Entertainment.

Wij wensen u veel plezier met Premium Home Entertainment van Loewe en verheugen ons u klant te mogen begroeten.

In het belang van een veilig en langdurig storingsvrij gebruik van het toestel, wordt u verzocht op de volgende pagina het hoofdstuk **Veiligheidsaanwijzingen/Waarschuwing** te lezen voordat u het toestel in gebruik neemt.

Inhoud

Inleiding	42
Leveringsomvang	42
Documentatie	42
Positie van het typeplaatje	42
Veiligheidsaanwijzingen/Waarschuwing	43
Functie van de afstandsbedieningsknoppen	45
Aansluitingen aan de achterkant	46
Technische gegevens	47
Milieu	48
Afvoer	48
Licenties	48
Technische instructies	49
Mogelijke opstelposities	49
Conformiteit/verklaring van de fabrikant	49
Colofon	49

Leveringsomvang

- TV-toestel met tafelhoet
- Gebruiksaanwijzing 1
- Welcome Box:
 - Afstandsbediening assist met twee alkalinebatterijen type AAA
 - Netsnoer
 - Gebruiksaanwijzing 2 (deze handleiding)
 - Kabelbinder met klittenband

Documentatie

Dit deel van de gebruiksaanwijzing bevat belangrijke basisinformatie. De ingebruikname en installatie van het toestel gebeurt via de intuïtieve begeleiding nadat u het toestel de eerste keer aanzet.

Via de Loewe-website kunt u een uitgebreid gebruikershandboek downloaden dat de functies en elementen van uw nieuwe Loewe-toestel beschrijft.



Het gebruikershandboek wordt regelmatig bijgewerkt.
Het uitgebreide gebruikershandboek vindt u op
<https://my.loewe.tv/manuals/bild>
U hoeft alleen maar de QR-code te scannen.

Bezoek daarvoor onze homepage onder:

www.loewe.tv/be-nl/support

Officiële webforum van Loewe:

www.loewe-friends.de

Positie van het typeplaatje

Stickertjes met modelnummer en bedrijfsspanning vindt u aan de achterzijde van het tv-toestel of op de verpakking.





- Loewe bild 1
- Gebruiksaanwijzing 2
- Veiligheidsaanwijzingen/Waarschuwing

Veiligheidsaanwijzingen/Waarschuwing

Voor uw eigen veiligheid en om onnodige schade aan uw toestel te voorkomen, dient u onderstaande veiligheidsinstructies te lezen en in acht te nemen.

Legenda

- Dit symbool duidt op risico's door hoge elektrische spanning.
- Dit symbool duidt op brandgevaar.
- Dit symbool moet de gebruiker op andere, nader te specificeren risico's opmerkzaam maken.
- Dit symbool duidt op gevaren vanwege scherpe randen.

Achterwand toestel niet verwijderen

Waarschuwing: tijdens het openen of verwijderen van de achterwand van het toestel bestaat het gevaar op een stroomstoot en daardoor het risico op zwaar letsel door hoge elektrische spanning.



Maak in geen geval zelfstandig de achterwand van het toestel open. Laat reparatie- en onderhoudswerkzaamheden aan uw tv-toestel uitsluitend over aan erkende televisietechnici.

Richt u tot uw vakhandel of onze klantenservice.

Reglementair gebruik en omgevingsvoorwaarden

- Dit tv-toestel is uitsluitend voor de ontvangst en weergave van beeld- en geluidssignalen bestemd.
- Het tv-toestel is voor droge ruimtes (Woon- en kantoorruimtes) bedoeld. Dit mag niet in ruimtes met een hoge luchtvochtigheid (bv. bad, sauna) of in de open lucht worden gebruikt.

Zorg er bij gebruik van het toestel voor dat het beschermd is tegen vocht (spat- en sproeiwater of condens).

De hoge vochtigheid en stofconcentraties veroorzaken kruipstromen in het toestel. Door spanning of brand kan dit tot letselgevaar en schade aan het toestel leiden.

Als u het toestel uit de kou in een warme omgeving hebt gebracht, dient u het vanwege de eventuele opbouw van condensvochtigheid ca. een uur uit te laten staan.

Plaats geen met vloeistof gevulde voorwerpen op het toestel. Bescherm het toestel in het algemeen tegen spat- en sproeiwater.

Kaarsen en andere open vlammen moeten te allen tijde uit de buurt van het toestel worden gehouden om verspreiding van brand te vermijden.



Transporteren

- Onvakkundige omgang tijdens transport kan het display beschadigen en tot letsel leiden.
- Het beeldscherm is van glas of kunststof gemaakt en kan bij onvakkundige omgang breken.
Transporteer het apparaat alleen rechtop.
Tijdens het transport mag op het glas of kunststof geen druk worden uitgeoefend.
Correcte omgang is in gebruiksaanwijzing 1 terug te vinden.
Zet het niet op de onderkant neer, om de kans op beschadigingen en vervuiling te reduceren.

Netsnoer/Stroomvoorziening

- Verkeerde spanning kan het toestel beschadigen.
- Dit toestel mag uitsluitend op een stroomvoorziening worden aangesloten met de op het typeplaatje aangeduide spanning en frequentie, met behulp van het meegeleverde netsnoer.

Het netsnoer van het tv-toestel moet eenvoudig zijn te bereiken, zodat het te allen tijde van het net gescheiden kan worden.

Wanneer u het netsnoer eruit trekt, trek dan niet aan het snoer maar aan de behuizing. De kabel in het netsnoer zou beschadigd kunnen raken en kortsluiting veroorzaken wanneer deze weer in het contact wordt gestopt.

Een netsnoer met beschadigde isolatie kan stroomstoten veroorzaken en houdt dus een brandgevaar in. Gebruik nooit beschadigde netsnoeren.

Leg het netsnoer zodanig neer dat deze niet beschadigd kan raken. Ga niet op het netsnoer staan.

Het netsnoer mag niet geknikt of over scherpe randen worden gelegd.

Als u een draagbare stekkerdoos gebruikt om de tv aan te sluiten, dan mag u niet meerdere stekkerdozen achter elkaar plaatsen (in serie).

Luchtcirculatie en hoge temperaturen

- Zoals elk elektronisch apparaat heeft uw tv-toestel lucht nodig voor koeling. Als de luchtcirculatie gehinderd wordt, kan dit brand veroorzaken.

De ventilatiesleuven in de achterwand van het toestel moeten daarom altijd onbedekt blijven. Dek het toestel niet af.

Wandmontage: Laat aan de zijkant, boven- en onderkant ten minste 10 cm vrije ruimte rondom het toestel.

Tafelvoet/standaard: Laat aan de zij- en bovenkant ten minste 10 cm vrije ruimte rondom het toestel.

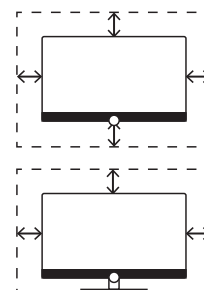

Vreemde voorwerpen

- Vreemde voorwerpen aan de binnenkant van het toestel kunnen kortsluiting en brand veroorzaken.
Er bestaat gevaar op letsel en beschadiging.
Voorkom dat metalen delen, naalden, nietjes, vloeistoffen, was en dergelijke door de ventilatiesleuven van de achterwand in het toestel terechtkomen.
Mocht er toch een keer iets in het toestel terechtkomen, haal dan onmiddellijk de stekker uit het toestel en informeer ter controle de klantenservice.



Loewe bild 1
Gebruiksaanwijzing 2
Veiligheidsaanwijzingen/Waarschuwing

Plaatsing



Een verkeerde of verkeerd gemonteerde opstelpositie brengt kans op ongevallen met zich mee. Toestellen die (om)vallen kunnen letsel en schade veroorzaken.

Tv-toestellen van Loewe zijn gespecificeerd voor accessoires van Loewe. Wij bevelen nadrukkelijk het gebruik van de originele Loewe-opstelpositie aan.

Gebruik geen opstelposities die niet voor uw tv-toestel zijn vrijgegeven.

Neemt u de instructies voor de montage voor de verschillende positieoplossingen in acht. Bij elk product van Loewe is bijbehorende documentatie meegeleverd.

Controleer voor het opstellen van het toestel of de definitieve locatie voor wat betreft het oppervlak (drukgevoeligheid) en stabiliteit (balans) geschikt is voor de belasting door de tv. Dit geldt met name voor hoogglansoppervlakken en oppervlakken van echt hout, houtfineer en kunststofoppervlakken.

Plaats de tv met tafelvoet of standaard alleen op een gelijke, stabiele, loodrechte ondergrond. Het toestel mag met name bij opstelling in of op meubels niet naar voren uitsteken.

Plaats het tv-toestel niet op een ondergrond van stof of andere materialen die zich tussen tafel of standaard en een meubelstuk bevinden.

Laat uw kinderen niet op een meubelstuk klimmen zodat ze niet bij een tv-toestel of de bedieningsapparatuur kunnen komen.

De normale gebruiksstand van de tv moet in acht genomen worden. De tv mag alleen horizontaal rechtopstaand gebruikt worden (A). Bij wandmontage mag de kantelhoek maximaal 10 graden bedragen (B). Het tv-toestel mag in geen geval in staand (C), liggend (D) of aan het plafond hangend (E) worden gebruikt.

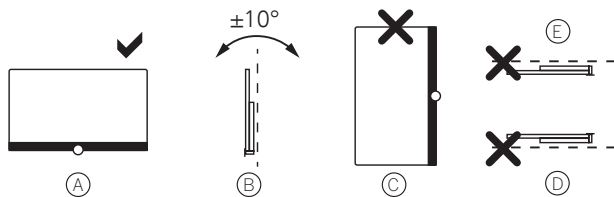

Plaats het toestel zodanig dat het niet is blootgesteld aan directe zonnestralen of aan extra verwarming door radiatoren.

Plaats het toestel niet op een plek waar sprake van trillingen zou kunnen zijn. Dit kan beschadiging tot gevolg hebben.

Bij opstelposities van door een motor aangedreven externe fabrikanten moet erop gelet worden dat de aanpassing van het tv-toestel niet met de hand wordt gedaan. In het algemeen wordt afgeraden gebruikt te maken van opstelposities van andere fabrikanten met vergrendeling in bepaalde posities.

In het geval dat accessoires van externe fabrikanten worden gebruikt, moet erop worden gelet dat het tv-toestel eenvoudig in de betreffende opstelpositie kan worden aangepast.

Tijdens het aanpassen van het tv-toestel moet er in ieder geval op worden gelet dat de druk, die op het frame van het toestel wordt uitgeoefend, niet te groot is. Juist bij grote displays bestaat het gevaar dat het display beschadigd raakt.

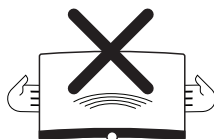

Voor de montage van een tv-toestel aan een houder volgens de VESA-norm is het gebruik van Vesa-adapterbouten **verplicht**. Zo niet kan dit beschadiging van het tv-toestel veroorzaken.

De Vesa-adapterbouten moeten met een draaimoment van ca. 4 Nm aan het tv-toestel worden bevestigd. Deze zijn via uw vakhandel van Loewe te verkrijgen (verdere aanwijzingen vindt u in het gebruikershandboek online).

Let u erop dat na het uitpakken en het neerzetten van het tv-toestel het verpakkingsmateriaal (TV-does, piepschuim, beschermingsplastic) buiten het bereik van kinderen wordt gehouden.

U dient de aanwijzingen voor de afvoer van verpakking en doos na te leven (zie hoofdstuk **Milieu/Afvoer/Licenties**).

Toezicht



Laat kinderen niet zonder toezicht het tv-toestel manipuleren en laat ze niet in de directe omgeving van het tv-toestel spelen.

Het toestel zou kunnen worden omgestoten, verschoven of van de standplaats naar beneden worden getrokken en personen verwonden.

Laat het ingeschakelde tv-toestel niet zonder toezicht werken.

Geluidsniveau



Harde muziek kan gehoorbeschadiging veroorzaken. Vermijd extreem volume, vooral gedurende langere periodes en wanneer u een koptelefoon gebruikt.

Onweer



Bij onweer haalt u het netsnoer en alle aangesloten antennekabels uit het tv-toestel.

Wanneer u een netwerkkabel hebt aangesloten op de LAN-aansluiting, moet u deze verwijderen!

Overspanning door blikseminslag kan het toestel zowel via de antenne-installatie als het stroomnet beschadigen.

Ook bij langere afwezigheid moeten het netsnoer en alle aangesloten antennekabels uit het tv-toestel worden gehaald.

Reiniging en verzorging/Chemicaliën



Schakel het tv-toestel voor reiniging met de lichtnetschakelaar uit.



Beschadiging door chemicaliën kunnen gevaar kunnen spannings- en brandgevaar veroorzaken.

Stel het toestel of de accessoires daarom principieel nooit aan agressieve (bv. bijtende) chemicaliën zoals logen of zuren bloot.

Reinig het tv-toestel, het voorvenster en de afstandsbediening uitsluitend met een vochtige, zachte, schone en kleurneutrale doek zonder agressief of schurend reinigingsmiddel.



Functie van de afstandsbedieningsknoppen

Per geselecteerde bedieningsmodus (TV/Video/Audio/Foto/Apps) en functie (z.B. EPG, PIP, Teletext, HbbTV enz.) kan de beschikbaarheid van knoppen afwijken van de hier beschreven beschikbaarheid (zie het betreffende hoofdstuk van het gebruikershandboek online).

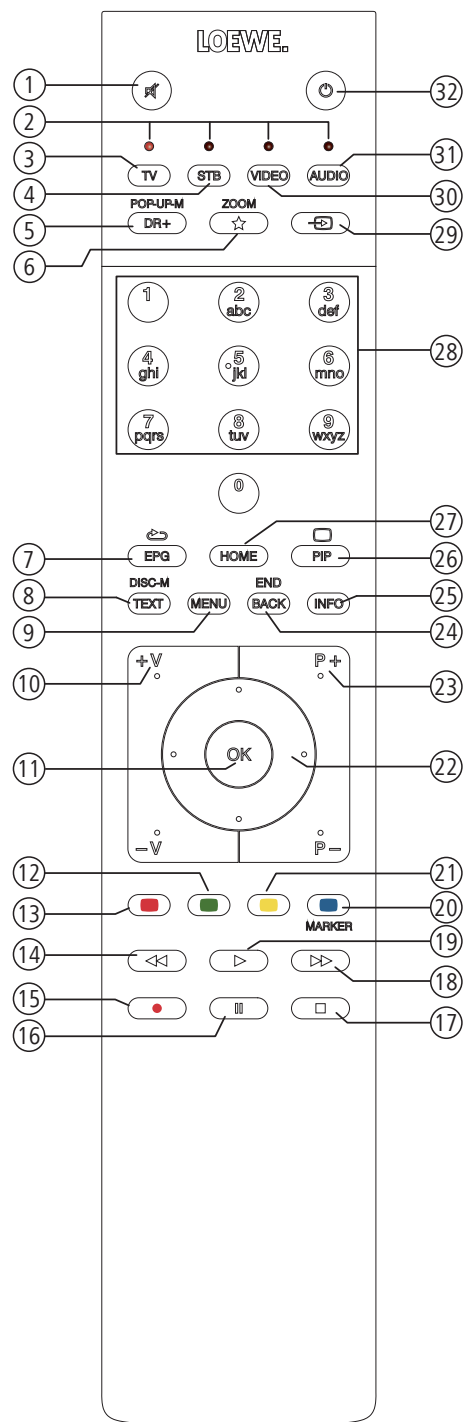

- ① Geluid uit/aan.
- ② LED-weergave voor actueel bediend apparaat.
- ③ Tv-modus oproepen.
- ④ Afstandsbediening voor SetTop-box omschakelen ⁽¹⁾ (Voorinstelling: Apple TV).
- ⑤ Kort: DR+ archief oproepen ⁽³⁾.
Lang: Timer oproepen.
- ⑥ Kort: Huidig object aan Home-favorieten toevoegen.
Lang: App-galerij oproepen (standaardfunctie) ⁽¹⁾.
- ⑦ EPG (elektronisch programmablad) in-/uitschakelen.
- ⑧ Teletext/MediaText ⁽²⁾ in-/uitschakelen.
- ⑨ Kort: Functielijst voor actieve bedrijfsmodus oproepen.
Lang: Systeeminstellingen oproepen.
- ⑩ **V+/V-** Volume verhogen/verlagen.
- ⑪ Kort: Zenderlijst oproepen.
Lang: uitgebreide Zenderlijst oproepen.
In het menu: bevestigen/oproepen.
- ⑫ Kleurtoets groen: scherm aan/uit in de audio/radiomodus.
- ⑬ Kleurtoets rood: extra dienst van uw voorkeur, indien beschikbaar, starten ⁽²⁾.
- ⑭ kort: achterwaarts springen.
lang: terugspoelen.
- ⑮ Kort: directe opname (met vaststelling van de opnameduur) ⁽³⁾.
Lang: directe opname (One Touch Recording) ⁽³⁾.
- ⑯ Pauze / Uitgesteld televisiekijken starten/pauzeren ⁽³⁾.
- ⑰ Stop / Uitstel beëindigen (terug naar live-beeld) ⁽³⁾.
- ⑱ Kort: vooruitspringen.
Lang: voorwaarts spoelen.
- ⑲ Weergave / Uitgesteld televisiekijken starten/voortzetten ⁽³⁾.
- ⑳ Kleurtoets blauw: zenderfunctielijst oproepen (Taal/geluid, ondertitelen of kanaal/videospoort selecteren).
- ㉑ Kort: kleurtoets geel: verloop oproepen.
Lang: kleurtoets geel: laatste zender oproepen.
- ㉒ ◀ ▶ ▲ ▼ Navigatie in de gebruikersinterface, objecten selecteren.
In het menu / in lijsten: selecteren/instellen.
- ㉓ **P+/P-** volgende/vorige zender.
- ㉔ Kort: stap/niveau terug.
Lang: alle weergaven sluiten.
- ㉕ Kort, tijdens een scherminlassing: infoweergave, contextgevoelige informatietekst die antwoord geeft op vragen over uw tv-toestel.
Kort, zonder scherminlassing: statusaanduiding oproepen.
Bij geopende statusaanduiding en opnieuw indrukken detailinformatie voor het programma oproepen.
Lang: toelichtingen bij de toetsen weergeven.
- ㉖ PIP (beeld-in-beeld) in-/uitschakelen.
- ㉗ Weergave Home openen/sluiten.
- ㉘ Zender met cijfertoetsen direct selecteren.
In het menu: cijfers of letters invoeren.
- ㉙ Bronnen oproepen
- ㉚ Afstandsbediening voor Video-Device omschakelen ⁽¹⁾ (Voorinstelling: BluTech Vision 3D)
- ㉛ Radiomodus oproepen (standaardfunctie) ⁽¹⁾.
- ㉜ Toestel inschakelen (netschakelaar moet ingeschakeld zijn) of in standby schakelen.
Kort indrukken bij ingeschakeld toestel: tv-toestel en alle via de HDMI-interface aangesloten CEC-ingeschakelde apparaten in standby schakelen (systeemstandby).

⁽¹⁾ De functies van de toetsen kunnen gewijzigd worden. De beschrijving heeft betrekking op de standaardinstelling. De in de fabriek ingestelde standaardinstellingen van de apparaattoetsen kan per firmwareversie van de afstandsbediening verschillen.

⁽²⁾ Afhankelijk van de instellingen HbbTV-modus in/uit, startgedrag van HbbTV-zender (**Systeeminstellingen** → **Bediening** → **andere ...** → **HbbTV**).

⁽³⁾ Alleen met via usb aangesloten externe vaste schijf.

Positie en functie van de connecties

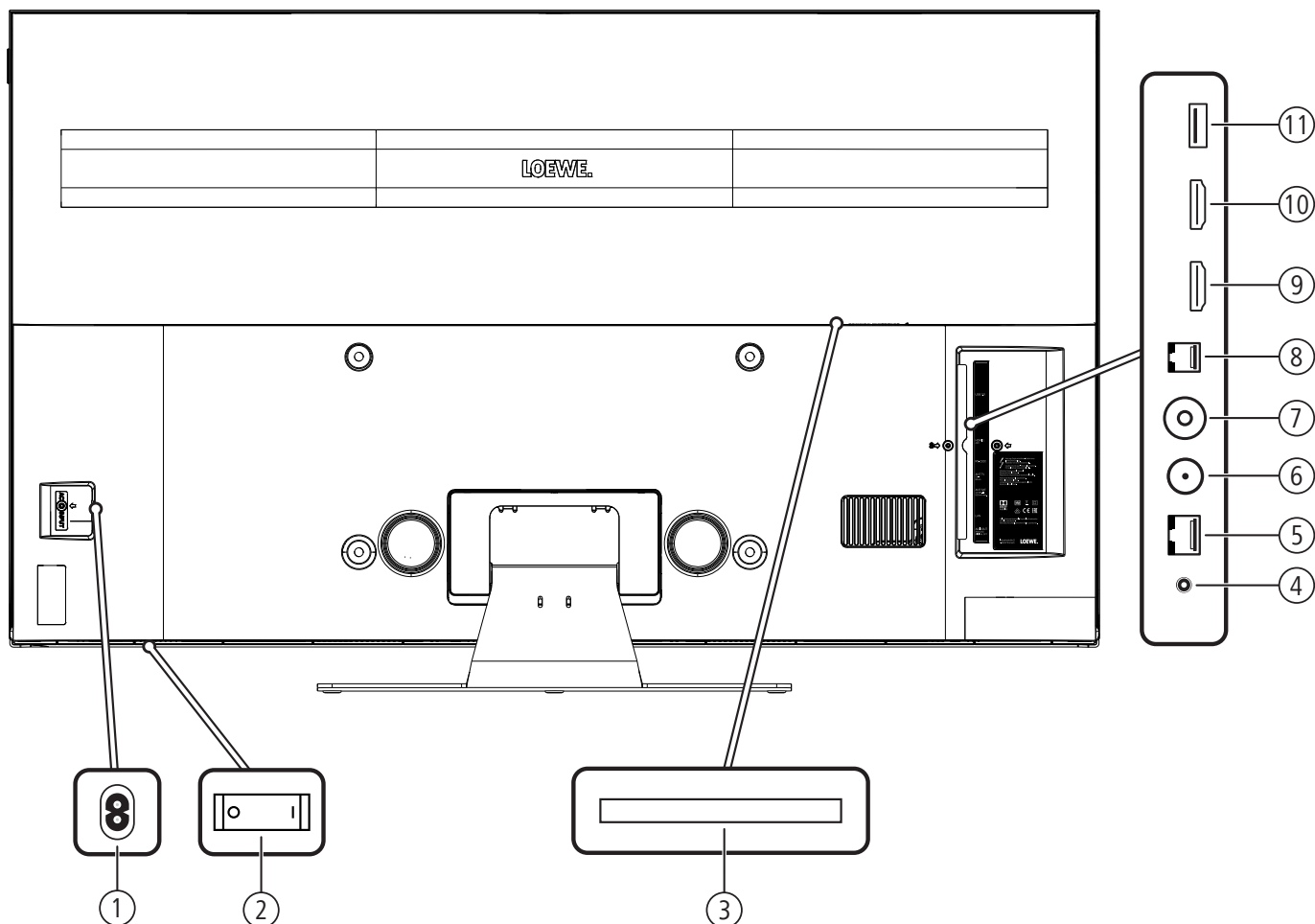

nederlands

- ① **AC IN** - Netaansluiting
Netaansluiting – 220-240 V ~ 50 / 60 Hz
- ② Netschakelaar
- ③ **COMMON INTERFACE** - CI-Slot (Standaard V1.4)
- ④ **AUDIO OUT** - Audio-uitgang analogo/digitaal¹
Aansluiting 3,5 mm (analoog) L/R
Mini-Toslink (digitaal)
- ⑤ **LAN** - Netwerkaansluiting
RJ-45 – Ethernet / Fast Ethernet
- ⑥ **ANT SAT** - Satellietantenne (Sat-tuner) DVB-S/S2
F-bus – 75 Ohm / 13/18 V / 500mA
- ⑦ **ANT TV** - Antenne/kabel analogo / DVB-T/T2 / DVB-C
IEC-bus – 75 Ohm / 5 V / 80mA
- ⑧ **RS-232C** - Seriele interface² – (RJ12)
- ⑨ **HDMI 1 ARC** - HDMI-ingang 1³ (met **A**udio **R**eturn **C**hannel)
HDMI – Digital Video IN/Audio IN/OUT
- ⑩ **HDMI 2** - HDMI-ingang 2³
HDMI – Digital Video IN/Audio IN
- ⑪ **USB 3.0** - USB-aansluiting
USB Type A – USB 3.0 (max. 900mA)

¹ Het analoge resp. digitale uitgangssignaal op de AUDIO OUT-aansluiting kan niet tegelijkertijd worden gebruikt.

² Adapterset is als accessoire bij uw specialzaak verkrijgbaar.

³ Let er voor het aansluiten van een extern apparaat op, dat de afzonderlijke HDMI-aansluitingen verschillende signalen kunnen verwerken, zie Online Gebruikershandboek, hoofdstuk **Technische gegevens**, paragraaf **beeld (toestelgeneriek) – Signalen via HDMI/AV (PC IN)**

Technische gegevens (bild 1.49/bild 1.43)

Wijzigingen van de technische gegevens en het toestelontwerp voorbehouden.

Type Loewe-apparaat:	bild 1.49		bild 1.43	
Artikelnummer:	58412xxx		58411xxx	
EU Energie-efficiëntieklasse:	zie bijbehorend energielabel of bezoek www.loewe.tv/be-nl/support			
Beelddiagonaal:	126 cm/49 inch		108 cm/43 inch	
Verbruik On-Mode (max.) (Audiovermogen 1/8 van de hoogste waarde):	152 W		117 W	
Verbruik On-Mode (home) ⁽¹⁾ : Jaarlijks energieverbruik ⁽¹⁾ :	zie bijbehorend energielabel of bezoek www.loewe.tv/be-nl/support			
Prestatieopname snelstart-modus:	40,0 W		40,0 W	
Verbruik stand-bymodus:	0,27 W		0,26 W	
Verbruik bij uitgeschakeld toestel:	0 W		0 W	
Beeldverhouding / Resolutie:	16:9 / Ultra HD 3840 x 2160 px			
Displaytechnologie:	LCD met Edge-LED-Backlight			
Afmetingen toestel zonder voet (b ⁽⁴⁾ x h x d):	111,6 x 68,2 x 5,8 cm		96,0 x 59,3 x 5,7 cm	
Afmetingen toestel met voet ⁽²⁾ (b ⁽⁴⁾ x h x d):	111,6 x 69,7 x 22,5 cm		96,0 x 60,7 x 17,5 cm	
Gewicht toestel zonder voet (ca.):	15,9 kg		10,4 kg	
Gewicht toestel met voet ⁽²⁾ (ca.):	20,2 kg		14,3 kg	
Omgevingstemperatuur:	5° C – 35° C			
Relatieve luchtvochtigheid (niet condenserend):	20 – 80%			
Luchtdruk:	800 – 1114 hPa (0 – 2000 m boven NN)			
Chassisnaam:	SL502		SL502	
Voeding:	220 V – 240 V/50–60 Hz			
Tuner:	Terr./kabel:	VHF/Hyperband/UHF		
	Satelliet:	4 niveaus: 13/18 V/22 kHz/16 niveaus: DiSEqC 1.0/éénkabelsysteem: EN 50494		
Bereik:	Terr./kabel:	Terr./kabel: 45 MHz tot 860 MHz		
	Satelliet:	Satelliet: 950 MHz tot 2150 MHz		
Zendergeheugenplaatsen incl. AV en radio:	6000			
Tv-normen:	Analoog:	B/G, I, L, D/K, M, N		
	Digitaal:	DVB-T/T2, DVB-C, DVB-S/S2 (UHD via DVB tot max. 60Hz)		
Kleurnormen:	SECAM, PAL, NTSC, NTSC-V, PAL-V (60 Hz)			
Geluidformaten:	Analoog (FM):	Mono, Stereo, 2-tonen		
	Analoog (NICAM):	Mono, Stereo, 2-tonen		
	Digitaal (MPEG):	Mono, Stereo, 2-tonen, PCM, Dolby Digital, Dolby Digital Plus, Dolby Pulse, Dolby MS11		
Uitgangsvermogen audio (sinus / muziek):	2 x 10 W / 2 x 20 W			
Akoestisch luidsprekerconcept:	2-weg stereo (Reflective Wave)			
Teletekst:	TOP / FLOF / HiText (Level 2.5)			
Paginageheugen:	2000			
LAN:	Ondersteunde standaarden:	10 Mbit/sec Ethernet (10Base-T) / 100 Mbit/sec Fast Ethernet (100Base-T)		
WLAN:	Ondersteunde standaarden:	IEEE 802.11a/b/g/n, 802.11ac		
	Rendement/frequentiebereik:	Rendement <100 mW bij 2400-2483,5 MHz en 5150-5725 MHz		
	Ondersteunde encryptiemethoden:	WEP 64 en 128 Bit (ASCII en HEX), WPA PSK, WPA2 AES		
Bluetooth:	Rendement/frequentiebereik:	Rendement <10 mW bij 2,4 GHz		
	Bluetooth-protocol:	A2DP SRC, A2DP SNK, HID		
Standaard van thuisnetwerk:	Universal Plug and Play Audio / Video (UPnP AV)			
Ondersteunde bestandsformaten ⁽³⁾ :	Afbeeldingen:	JPEG, JPEG progressief (max. resolutie 3840 x 2160), PNG		
	Audio:	MP3, M4A (AAC LC), WMA (zonder lossless), FLAC, WAV (PCM), Ogg Vorbis		
	Video:	AVI (MPEG-1/2, XviD, Dolby Digital, MP3), WMV (WMV9, VC-1, WMA9, WMA Pro), MP4 (XviD, H.264/MPEG-4 AVC, AAC LC), MOV (H.264/MPEG-4 AVC, AAC LC), MKV (H.265/HEVC, H.264/MPEG-4 AVC, Dolby Digital), FLV (H.264/MPEG-4 AVC, H.263, MP3, AAC LC), MPG (MPEG-1, MPEG Audio), TS/PS (MPEG-2, H.264/MPEG-4 AVC, MPEG2 Audio, Dolby Digital), VOB (MPEG-2, MPEG2 Audio, Dolby Digital)		
		H.264/MPEG-4 AVC tot het profiel High (Level 4.2)		
		H.264/H.265 is compatibel met HDR10/HLG		

⁽¹⁾ Het energieverbruik per jaar wordt berekend op basis van een dagelijks gebruik van vier uur van de televisie per 365 dagen. Het werkelijke energieverbruik hangt af van het soort gebruik van de televisie. On-Mode (home)-waarden kleiner dan 100 W zijn met een decimale komma (,) weergegeven.

⁽²⁾ Meegeleverde hulpmiddelen voor de opstelling: Table Stand.

⁽³⁾ Voor de afspeelbaarheid van de afzonderlijke formats kan geen garantie worden gegeven.

⁽⁴⁾ De breedte van het tv-toestel kan met maximaal 4 mm worden vergroot, afhankelijk van het type tv-toestel in het bereik van de aan de zijkant gemonteerde Loewe clip.



Loewe bild 1
Gebruiksaanwijzing 2
Milieu/Afvoer/Licenties

Milieu

Energieverbruik

Uw tv-toestel is uitgerust met een energiebesparende stand-byvoedingseenheid. In de stand-bymodus daalt het verbruik tot een minimum (zie hoofdstuk **Technische gegevens**). Indien u nog meer stroom wenst te besparen, schakelt u het toestel met de netschakelaar uit. Houd er echter rekening mee dat daarbij in bepaalde gevallen de EPG-gegevens (Elektronische Programmagids) verloren gaan en eventueel geprogrammeerde timeropnamen via het tv-toestel **niet** worden uitgevoerd.

Het tv-toestel kan alleen volledig van het elektriciteitsnet worden ontkoppeld door de netstekker eruit te trekken.

Het verbruik van het tv-toestel hangt af van de gekozen energie-efficiëntie bij een eerste ingebruikneming en de instelling in de systeeminstellingen.

Wanneer u de automatische dimfunctie activeert, past uw televisiebeeld zich aan aan het omgevingslicht. Dat zorgt er ook voor dat het tv-toestel minder stroom verbruikt.

Automatisch uitschakelen

Wanneer het tv-toestel gedurende 4 uur niet wordt bediend (wijzigen van volume, van zender, enz.), wordt het tv-toestel om energiebesparingsredenen automatisch in de stand-bymodus geschakeld. Een minuut vóór het verstrijken van de periode van 4 uur, verschijnt er een bericht waarmee dat proces kan worden geannuleerd.

De automatische uitschakeling is als fabrieksinstelling in energie-efficiëntiemodus **Home-Mode/Personal-Mode, Premium-Mode** actief.

In de radiomodus zonder schermweergave (beeldscherm uit) vindt geen automatische uitschakeling plaats.

Afvoer

U heeft een zeer hoogwaardig product van lange levensduur gekozen.

Verpakking en doos

De winkel waar u het toestel heeft gekocht regelt graag voor u de afvoer van de verpakking. Als u zelf de afvoer regelt dient u dit te doen volgens de normen voor afvalscheiding. Karton en papier bij het afvalpapier, plastic en piepschuim in de oranje afvalcontainer voor plastic afval.

Het toestel



Uw Loewe-product is met hoogwaardige, recyclebare materialen en componenten vervaardigd, die later weer gebruikt kunnen worden.

Dit symbool betekent dat elektrische en elektronische toestellen die opgebruikt zijn en niet meer werken van het huisafval gescheiden en afgevoerd moeten worden.

U kunt uw oude apparaat zonder bijkomende kosten bij aangewezen inzamelingspunten of in de winkel afgeven bij de aankoop van een vergelijkbaar nieuw apparaat. Meer informatie over de inzameling (ook voor landen buiten de EU) is verkrijgbaar bij de plaatselijke gemeente. Daarmee levert u een significante bijdrage aan de bescherming van ons milieu.

De batterijen



De batterijen van de originele uitrusting bevatten geen schadelijke stoffen zoals Cadmium, Lood of Kwik.

Verbruikte batterijen mogen niet in het huisafval terechtkomen. Verbruikte batterijen dienen op juiste wijze te worden afgevoerd, bij een inzamelingspunt in de winkel of een algemeen inzamelingspunt voor batterijen en accu's in uw gemeente.

Licenties



Dolby Audio and the double-D symbol are trademarks of Dolby Laboratories. Manufactured under license from Dolby Laboratories. Confidential unpublished works.

Copyright © 2003-2015 Dolby Laboratories. All rights reserved.

Dit toestel bevat software die gedeeltelijk gebaseerd is op het werk van de Independent JPEG Group.

Het product bevat software ontwikkeld door OpenSSL Project voor gebruik in de OpenSSL Toolkit (<http://www.openssl.org>).

Deze software wordt "as is" verschaft door OpenSSL Project en alle eventuele uitdrukkelijk of indirecte aansprakelijkheid, met inbegrip van, echter niet uitsluitend, indirecte aansprakelijkheid voor verkoopbaarheid en geschiktheid voor een bepaald doel worden van de hand gewezen. OpenSSL Project of zijn medewerkers kunnen in geen geval aansprakelijk worden gesteld voor eventuele rechtstreekse of indirecte, secundaire, speciale, morele of gevolgschade (met inbegrip van, echter niet uitsluitend, de aanschaf van vervangingsgoederen of -diensten, gebruiks-, gegevens- of winstderving, of bedrijfsonderbreking), ongeacht waardoor ze werd veroorzaakt en op basis van om het even welke aansprakelijkheidstheorie, hetzij krachtens een contract, hetzij door burgerlijke aansprakelijkheid of benadeling (met inbegrip van achteloosheid of iets anders), die op welke wijze dan ook uit het gebruik van deze software voortvloeit, zelfs indien gewaarschuwd voor de mogelijkheid van dergelijke schade.

Dit product bevat cryptografische software geschreven door Eric Young (ey@cryptsoft.com).

Dit product bevat software geschreven door Tim Hudson (tjh@cryptsoft.com).

Dit product bevat software die door derden werd ontwikkeld, en/of software die is onderworpen aan de GNU General Public License (GPL) en/of de GNU Lesser General Public License (LGPL). U kunt ze overeenkomstig versie 2 van de GNU General Public License of optioneel elke latere versie - die door de Free Software Foundation gepubliceerd wordt - doorgeven en/of wijzigen.

De publicatie van dit programma door Loewe gebeurt ZONDER ENIGE GARANTIE OF ONDERSTEUNING, vooral zonder impliciete garantie van de MARKTRIJPHEID of BRUIKBAARHEID VOOR EEN BEPAALD DOEL. Details vindt u in de GNU General Public License. U kunt de software via de Loewe-klantenservice kopen.

U kunt de GNU General Public License hier downloaden: <http://www.gnu.org/licenses/>.



Technische instructies

Aanwijzingen bij het LCD-beeldscherm

Het door u aangekochte tv-toestel met LCD-beeldscherm voldoet aan de hoogste kwaliteitseisen en werd getest op pixelfouten. Ondanks de grote zorgvuldigheid die aan de dag wordt gelegd bij het vervaardigen van het beeldscherm, kunnen wij om technologische redenen niet voor 100% uitsluiten dat sommige subpixels defecten vertonen. Wij hopen dat u begrijpt dat dergelijke effecten, zolang ze binnen de door de norm bepaalde grenzen liggen, niet kunnen worden beschouwd als toestelgebreken zoals bepaald in de garantie.

Vermijd een te langdurige weergave van stilstaande beelden. Anders bestaat het risico van inbranding in het scherm.

Achter de paneelplaat van het LCD TV-toestel kunnen er roet- en stofafzettingen ontstaan, zonder dat er een roet- of stofbron zichtbaar aanwezig is. Dergelijke roet- en stofafzettingen worden ook wel „Fogging“ of „Magic dust“ genoemd. Deze fenomenen treden afzonderlijk, vooral tijdens warme periodes en na renoveringswerkzaamheden resp. in nieuwbouw woningen op. Als oorzaak worden er verschillende factoren genoemd, zie daartoe ook berichten op het internet.

De reiniging resp. het vervangen van het paneel is in dergelijke gevallen van garantie-aanspraken uitgesloten, omdat het niet gaat om een defect aan het apparaat, maar om een inwerking van buitenaf.

Aanwijzingen voor een aangesloten externe harde schijf

Het met de netschakelaar uitschakelen van het tv-toestel terwijl het werkt, alsmede een onverwachte onderbreking van de stroomvoorziening kunnen het bestandssysteem van de vaste schijf beschadigen met als gevolg het verlies van de opgenomen uitzendingen.

Tijdens het kopiëren naar een USB-opslagmedium mag u het opslagmedium in geen geval loskoppelen van het tv-toestel. Wij raden u aan het toestel eerst in de stand-bymodus te schakelen alvorens het met de netschakelaar uit te schakelen.

Mocht het tegen alle verwachting in tijdens gebruik toch nog tot problemen met de harde schijf komen, kunt u een test uitvoeren. Afgezien daarvan kan het formatteren van de harde schijf uitkomst bieden. Daarbij wordt echter wel alle inhoud van de harde schijf gewist. U bereikt de desbetreffende menupunten via de **Systeeminstellingen → Bediening → andere ... → Vaste schijf**.

Loewe kan niet aansprakelijk worden gesteld voor verlies van gegevens die zich op de ingebouwde vaste schijf van uw tv-toestel bevinden. Om het verlies van gegevens te vermijden, bevelen wij u aan om belangrijke opnames te kopiëren naar een extra extern opslagmedium.

Software-Update

Uw Loewe TV-toestel biedt de mogelijkheid de software te actualiseren.

Bij de software-update (pakketupdate) worden al de softwareversies in het tv-toestel geëvalueerd en indien nodig geactualiseerd.

Actuele softwareversies kunnen van de Loewe-internetsite worden gedownload (zie onder) en via een USB-stick op uw toestel worden geïnstalleerd.

Wanneer uw tv-toestel met het internet verbonden is, kan het tv-toestel ook rechtstreeks via het internet geactualiseerd worden.

Meer informatie over de software update vindt u in de bedieningshandleiding die u van de Loewe-website kunt downloaden.

Mogelijke opstelposities

Voor uw tv-toestel kunt u de volgende Loewe-opstelposities gebruiken. Gebruik geen opstelposities die niet voor uw tv-toestel zijn vrijgegeven.

TV-toestel: Itemnummer/Naam van de Aufstelloption:

bild 1.49	---	Table Stand
	72115W80	WM 67
bild 1.43	---	Table Stand
	72115W81	WM 67
	71363B00	WM Isoflex 32-55
	71389W00	WM Slim / Vesa Size 200

De tv wordt af fabriek geleverd met gemonteerde tafelvoet. Als u de tv met een andere montage-optie, zoals een muurbeugel, wilt gebruiken, dan dient u ervoor te zorgen dat de tv niet naar beneden valt als u de bevestigingsschroeven losdraait bij de demontage van de tafelvoet.

Conformiteit/verklaring van de fabrikant

CE Loewe Technology verklaart hierbij dat dit product voldoet aan de wezenlijke eisen en andere relevante bepalingen van de richtlijn 2014/53/EU en aan alle geldende EU-richtlijnen.

In het frequentiebereik 5150 tot 5350 MHz is dit toestel in de volgende landen beperkt tot gebruik binnenshuis: België, Bulgarije, Denemarken, Duitsland, Estland, Finland, Frankrijk, Griekenland, Ierland, Italië, Kroatië, Letland, Litouwen, Luxemburg, Malta, Nederland, Oostenrijk, Polen, Portugal, Roemenië, Zweden, Slowakije, Slovenië, Spanje, Tsjechië, Hongarije, het Verenigd Koninkrijk, Cyprus.

De volledige conformiteitsverklaring voor uw tv-toestel kunt u in de productselectie vinden onder:

www.loewe.tv/be-nl/support

Colofon

Loewe Technology GmbH
Industriestraße 11
D-96317 Kronach
www.loewe.tv

Printed in Germany Redactedatum
02/20-3.0 SB © Loewe Technology
GmbH, Kronach

De Informatie in deze handleiding kan zonder aankondiging worden gewijzigd en houdt geen verplichtingen aan de kant van Loewe Technology GmbH in.

Alle rechten, ook de vertaalrechten, evenals technische wijzigingen en vergissingen voorbehouden.

Het codenummer **3001** heeft een geheim getal op en daardoor het kinderveilige plaats.

Loewe bild 1
Driftsvejledning 2
Indledning

Indledning

Mange tak for, at du har købt et Loewe-produkt og har tillid til vores produkter.

Med Loewe har du ikke kun bestemt dig for et moderne og teknisk innovativt fjernsyn, men også for et tidsløst design, en utroligt skarpt billedkvalitet, en brilliant klang for film- og musiknydelse samt intuitiv betjening med Loewe fjernbetjening, smartphone eller tablet. Kort: Loewe står for perfekt hjemmeunderholdning.

Vi ønsker dig god fornøjelse med Premium Home Entertainment fra Loewe

Vi håber, du får glæde af dit nye tv-apparat i lang tid og helt uden driftsproblemer. Derfor anbefaler vi, at du før ibrugtagning læser kapitlet **Sikkerhedshenvisninger/Advarsel** på den næste side.

Inhold

Indledning.....	50
Leveringen.....	50
Dokumentation.....	50
Typeskiltets position.....	50
Sikkerhedshenvisninger/Advarsel.....	51
Tilknytning af fjernbetjeningens taster.....	53
Terminalerne.....	54
Tekniske data.....	55
Miljøet.....	56
Bortskaffelse.....	56
Licenser.....	56
Tekniske noter.....	57
Mulig opstilling.....	57
Konformitet/Producenterklæring.....	57
Kolofon.....	57

Leveringen

- TV-apparat med Table Stand
- Betjeningsvejledning 1
- Welcome Box:
 - Fjernbetjening assist med to alkalibatterier type AAA
 - Tilslutningskabel
 - Betjeningsvejledning 2 (denne vejledning)
 - Velcrobåndskabelbindinger

Dokumentation

Denne del af betjeningsvejledningen indeholder væsentlige basisinformationer. Ibrugtagning og indretning af apparatet sker via den intuitive betjeningsføring efter første apparatstart.

En komplet betjeningsvejledning med beskrivelse af alle dit nye Loewe tv-apparats funktioner og egenskaber kan downloades elektronisk på Loewes hjemmeside.



Betjeningsvejledningen opdateres regelmæssigt.

Du kan finde den komplette betjeningsvejledning her

<https://my.loewe.tv/manuals/bild>

Scan bare QR-koden.

Besøg vores hjemmeside på:

www.loewe.tv/dk/support

Loewe officielle web forum:

www.loewe-friends.de





Typeskiltets position

Mærkat med modelnummer og driftsspænding befinder sig på bagsiden af tv-apparatet eller på emballagen.

Sikkerhedshenvisninger/Advarsel

For din egen sikkerhed og for at undgå unødvendige skader på apparatet, bør du læse og følge de nedenstående sikkerhedsanvisninger.

Forklaring

-  Dette symbol henviser til risiko pga. høj elektrisk spænding.
-  Dette symbol henviser til farer pga. branddannelse.
-  Dette symbol skal gøre brugeren opmærksom på yderligere, nærmere specificerede risikoeer.
-  Dette symbol henviser til farer pga. skarpe kanter.

Fjern ikke apparatets bagbeklædning



Advarsel: Hvis bagbeklædningen åbnes eller fjernes, er der fare for elektrisk stød og dermed risiko for alvorlige kvæstelser pga. høj elektrisk spænding.



Åbn under ingen omstændigheder apparatets bagbeklædning. Reparationer og service på tv-apparatet må udelukkende udføres af autoriserede fjernsynsteknikere.

Henvend dig venligst til din forhandler eller til vores kundeservice.

Formålsbestemt anvendelse og betingelser for omgivelser

-  Dette tv-apparat er udelukkende beregnet til modtagelse og gengivelse af billed- og lydsignaler.
-  Tv-apparatet er udviklet til tørre rum (beboelses- og kontorrum). Det må ikke anvendes i rum med høj luftfugtighed (f.eks. badeværelse, sauna) eller udendørs.

Når du bruger apparatet, vær da opmærksom på, at det er beskyttet mod fugt (stænkvand og dråber eller dug).

Høj fugtighed og støvkoncentration kan medføre lækstrøm i apparatet. Det kan medføre kvæstelser og skader på apparatet pga. spænding eller brand.

Hvis du flytter apparatet fra kulde til varme, lad det stå i slukket tilstand i ca. en time for at undgå eventuel kondensvand.



Stil ingen genstande med væske i på apparatet. Beskyt generelt apparatet mod dryp- og stænkvand.





Levende lys og anden form for åben ild skal til enhver tid holdes på sikker afstand fra apparatet for at forhindre udbredelsen af flammer.



Transport

-  Fejlhåndtering under transport kan medføre skader på displayet og øge risikoen for personskader.
-  Billedskærmen er lavet af glas og kunststof og kan knække ved fejlhåndtering.
Transportér kun apparatet i opret stilling.
Under transporten må glasset eller kunststoffet under ingen omstændigheder udsættes for tryk.
Den korrekte håndtering er vist i driftsvejledning 1.
Stil det ikke på underkanten, så begrænser du faren for skader og tilsmudsning.

Tilslutningskabel/Strømforsyning

-  Forkerte spændinger kan beskadige apparatet.
-  Apparatet må kun tilsluttes strømforsyning med den spænding og frekvens, der er angivet på typeskiltet og med det medfølgende tilslutningskabel.

Tv-apparatets stik skal være let tilgængelig, for at apparatet til enhver tid kan afbrydes fra nettet.

Når du tager stikket ud af kontakten, skal du tage fat i stikket og ikke trække i kablet. Kablet i stikket kan beskadiges og forårsage en kortslutning, når det stikkes ind igen.

Et kabel med beskadiget isolation kan medføre elektrisk stød og udgør en brandfare. Anvend aldrig et beskadiget tilslutningskabel.

Læg kablet således, at det ikke kan beskadiges. Træd ikke på tilslutningskablet.

Tilslutningskablet må ikke knækkes eller lægges over skarpe kanter.

Hvis du bruger et mobilt multistik til dit TV-apparat, må du ikke sætte flere multistik sammen (serieforbindelse).

Luftcirkulation og høje temperaturer

-  Som ethvert andet elektrisk apparat skal også dette tv-apparat forsynes med luft til køling. Hvis luftcirkulationen hindres, kan det medføre brand.

Udluftningsrillerne på apparatets bagside skal altid holdes frie. Tildæk ikke apparatet.

Vægmontering: Lad mindst 10 cm fri rundt om apparatet i siden, for oven og for neden.

Fod/fod til bord: Lad mindst 10 cm fri rundt om apparatet i siden og for oven.

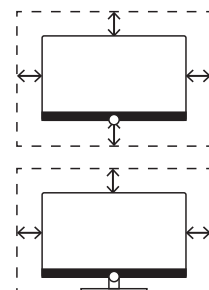

Fremmedlegemer

-  Fremmedlegemer inden i apparatet kan medføre kortslutninger og brande.

Der er fare for kvæstelser og beskadigelse.

Undgå derfor, at metaldele, nåle, clips, væsker, voks el.lign. falder eller strømmer gennem åbningerne i apparatets bagbeklædning og ind i apparatets indre.

Hvis der skulle komme noget ind i apparatets indre, skal tilslutningskablet straks trækkes ud og kundeservice skal informeres for at få apparatet kontrolleret.

- Loewe bild 1
- Driftsvejledning 2
- Sikkerhedshenvisninger/Advarsel

Opstilling



En forkert eller forkert monteret opstilling medfører fare for ulykker. Der kan opstå kvæstelser og skader pga. apparater, der vælter eller falder ned.

Loewe tv-apparater er specificeret til Loewe tilbehør. Vi anbefaler udtrykkeligt at anvende de originale Loewe opstillingsmuligheder.

Anvend ingen opstillingsmuligheder, som ikke er godkendt til dit tv-apparat.

Læg mærke til anvisninger med hensyn til montagen under de forskellige opstillinger. Der medfølger en tilsvarende dokumentation ved ethvert Loewe produkt.

Kontrollér om den endelige pladsring mht. overflade (trykevne) og stabilitet (statik) er tilstrækkelig til apparatet, før det opstilles. Dette gælder specielt for højglanslakerede overflader og overflader af ægte træ, træfiner og kunststofoverflader.

Apparat med fod eller fod til bord må kun opsættes på et plant, sikkert, vandret underlag. Apparatet skal helst ikke rage ud over foran, hvis det opstilles i eller på møbler.

Stil ikke TV-apparatet på stof eller andre materialer, som er mellem foden og et møbel.

Advar dine børn mod at klatre op på et møbel for at få fat på TV-apparatet eller fjernbetjeningen.

Tv-apparatets sædvanlige brugsstilling skal overholdes. Tv-apparatet må kun anvendes horisontalt opret (A). Hældningen må maksimum være på 10 grader ved vægmontage (B). Tv-apparatet må under ingen omstændigheder anvendes (C), liggende (D) eller hængende omvendt fra loftet (E).

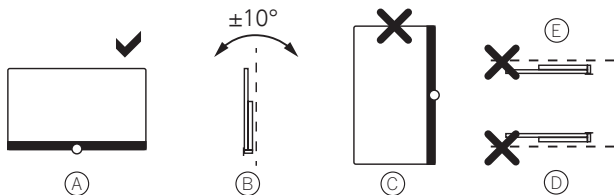

Placer apparatet således, at det ikke er udsat for direkte sol og ekstra opvarmning fra varmelegemer.

Stil ikke tv-apparatet et sted, hvor der kan ske rystelser. Dette kan medføre beskadigelser.

Ved opstillingsmuligheder med motordrev fra andre producenter skal der holdes øje med, at justering af tv-apparatet ikke sker manuelt. Der advares generelt mod anvendelse af opstillingsmuligheder fra andre producenter med låsemekanisme i bestemte positioner.

Ved anvendelse af tilbehør fra andre producenter skal holdes øje med en letgængelig justering af tv-apparatet i den tilsvarende opstillingsmulighed.

Ved justering af tv-apparatet skal der holdes øje med, at trykket, som udøves på apparatets ramme, ikke er for stort. Især ved display med stort format er der fare for at beskadige displayet.



Ved montering af tv-apparatet på beslag, der overholder VESA-standard, skal der **altid** anvendes Loewe VESA-adapterbolte. I modsat fald kan tv-apparatet blive beskadiget.

Vesa-adapterboltene skal fastgøres på tv-apparatet med et tilspændingsmoment på ca. 4 Nm. Du kan få disse hos din Loewe forhandler (yderligere henvisninger findes i Online betjeningsvejledning).

Når TV'et er pakket ud og stillet op, skal du sørge for, at børn ikke kan få fat i emballagematerialet (TV-karton, styroporskåle, beskyttelsesvæv) ved et uheld. Vær også opmærksom på bortskaffelsesanvisningerne for emballage og karton (se kapitlet **Miljøet/Bortskaffelse/Licenser**).

Opsyn



Lad ikke børn håndtere tv-apparatet uden opsyn, og lad dem ikke lege i nærheden af tv-apparatet.

Apparatet kan vælte, flytte sig eller blive trukket ned fra den flade, det er placeret på, og derved kan personer komme til skade.

Apparatet må ikke være uden opsyn, mens det er tændt.

Lydniveau



Høj musik kan medføre høreskader. Undgå ekstreme lydstyrker, navnlig i længere perioder og når du bruger hovedtelefoner.

Uvejr



Ved uvejr skal tilslutningskablet og alle tv-apparatets antennekabler frakobles.

Overspænding på grund af lynnedslag kan beskadige apparatet over antenneanlægget men også over strømforsyningen.

Tilslutningskablet og alle tilsluttede antennekabler skal også trækkes ud af tv-apparatet under længere fravær.

Rengøring og pleje/kemikalier



Sluk tv-apparatet på tænd/sluk-kontakten før rengøring.



Beskadigelser pga. kemikalier kan medføre fare for spændinger og branddannelse.

Udsæt derfor aldrig apparatet eller tilbehørsdele for aggressive (f.eks. ætsende) kemikalier som lud eller syrer.

Rengør kun tv-apparatet, frontglasset og fjernbetjeningen med en fugtig, blød, ren og farveægte klud uden nogen form for skarpe eller skurende rengøringsmidler.

Loewe bild 1
Driftsvejledning 2
Fjernbetjening

Tilknytning af fjernbetjeningens taster

Alt efter anvendelse (tv/video/audio/foto/apps) og funktion (f.eks. EPG, PIP, teletext, HbbTV osv.) kan tastefunktionen afvige fra de her beskrevne funktioner (se tilsvarende kapitel i Online betjeningsvejledning).

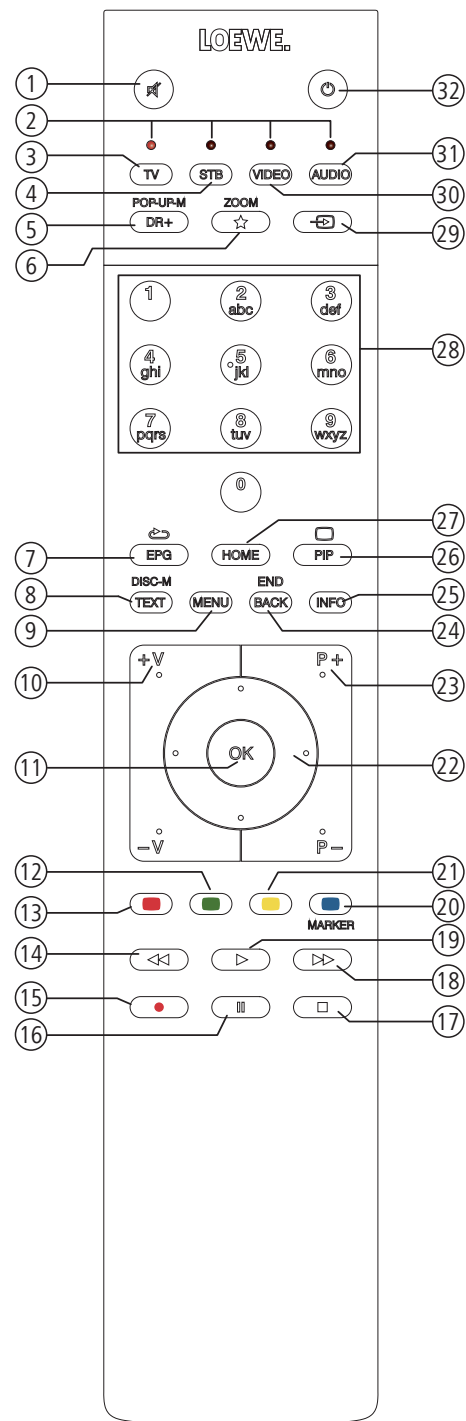

- ① Lyd fra/til.
- ② LED-indikator for den enhed, der betjenes i øjeblikket.
- ③ Start tv-tilstand.
- ④ Indstil fjernbetjeningen til SetTop-boks¹ (forudindstilling: Apple TV).
- ⑤ Kort: Åbn DR+ arkiv³.
Langt: Åbn timer.
- ⑥ Kort: Tilføj det aktive objekt til Home-favoritterne.
Langt: Åbn App galleri (standardtilknytning)¹.
- ⑦ Aktiver/deaktiver EPG (elektronisk programoversigt).
- ⑧ Slå tekst-tv/medietekst til/fra².
- ⑨ Kort: Åbn funktionslisten for den aktive funktionsmåde.
Langt: Åbn systemindstillingerne.
- ⑩ **V+/V-** Øg/reducer lydstyrken.
- ⑪ Kort: Åbn kanallisten.
Langt: Åbn den udvidede kanalliste.
I menuen: Bekræft/åbn.
- ⑫ Grøn farvetast: Skærm in/ud i audio/radiotilstand.
- ⑬ Rød funktionstast: Start den foretrukne tillægstjeneste, hvis en sådan findes².
- ⑭ Kort: Spring tilbage.
Langt: Spol tilbage.
- ⑮ Kort: Direkte optagelse (med angivelse af optagelsesvarigheden)³.
Langt: Øjeblikkelig optagelse (One Touch Recording)³.
- ⑯ Pause / Start/pause af tidsforskudt fjernsynsudsendelse³.
- ⑰ Stop / Afslut tidsforskydning (tilbage til live-billedet)³.
- ⑱ Kort: Spring fremad.
Langt: Spol frem.
- ⑲ Afspilning / tidsforskudt fjernsyn start/fortsæt³.
- ⑳ Blå funktionstast: Åbn kanalfunktionslisten
(Vælg sprog/lyd, undertekster eller kanal/videospor).
- ㉑ Kort: Gul funktionstast: Åbn forløb.
Langt: Gul funktionstast: tilbage til den sidste kanal.
- ㉒ **▲ ▼ ▲ ▶** Navigation i brugergrænsefladen, valg af objekter.
I menuen / i lister: Vælg/indstil.
- ㉓ **P+/P-** næste/forrige kanal.
- ㉔ Kort: et skridt/niveau tilbage.
Langt: Luk alle visninger.
- ㉕ Kort, under en skærmmvisning: Info-visning, indholdsrelevant info-tekst, som hjælper dig videre med spørgsmål vedrørende dit tv-apparat.
Kort, uden skærmmvisning: Vælg statusvisning.
Ved åben statusvisning og flere tryk: Vis/skjul detaljerede oplysninger om udsendelsen.
Langt: Vis tastforklaringer.
- ㉖ Aktiver/deaktiver PIP (billede i billedet).
- ㉗ Åbn visningen Home.
- ㉘ Vælg kanal direkte med taltasterne.
I menuen: Indtast tal eller bogstaver.
- ㉙ Åbn Kilder.
- ㉚ Indstil fjernbetjeningen til videoenheden¹ (forudindstilling: BluTech Vision 3D).
- ㉛ Start radiofunktion (standardtilknytning)¹.
- ㉜ Tænd apparatet (stikkontakten skal være tændt) hhv. sæt det på standby.
Tryk længe, når tv'et er tændt: Sæt tv'et og alle CEC-enheder, som er tilsluttet HDMI-interfaces, på standby (system-standby).

¹ Tildelingen for denne tast kan ændres. Beskrivelsen gælder for standardindstilling. Fabriksindstillingen af enhedens taster kan variere afhængigt af fjernbetjeningens firmware-version.

² Afhængigt af indstillingerne HbbTV-tilstand til/fra, startvirkemåde for HbbTV-kanal (**Systemindstillinger → Betjening → flere... → HbbTV**).

³ Kun med en eksternt tilsluttet USB-harddisk.

- Loewe bild 1
- Driftsvejledning 2
- Terminalerne

Placering og funktion af terminalerne

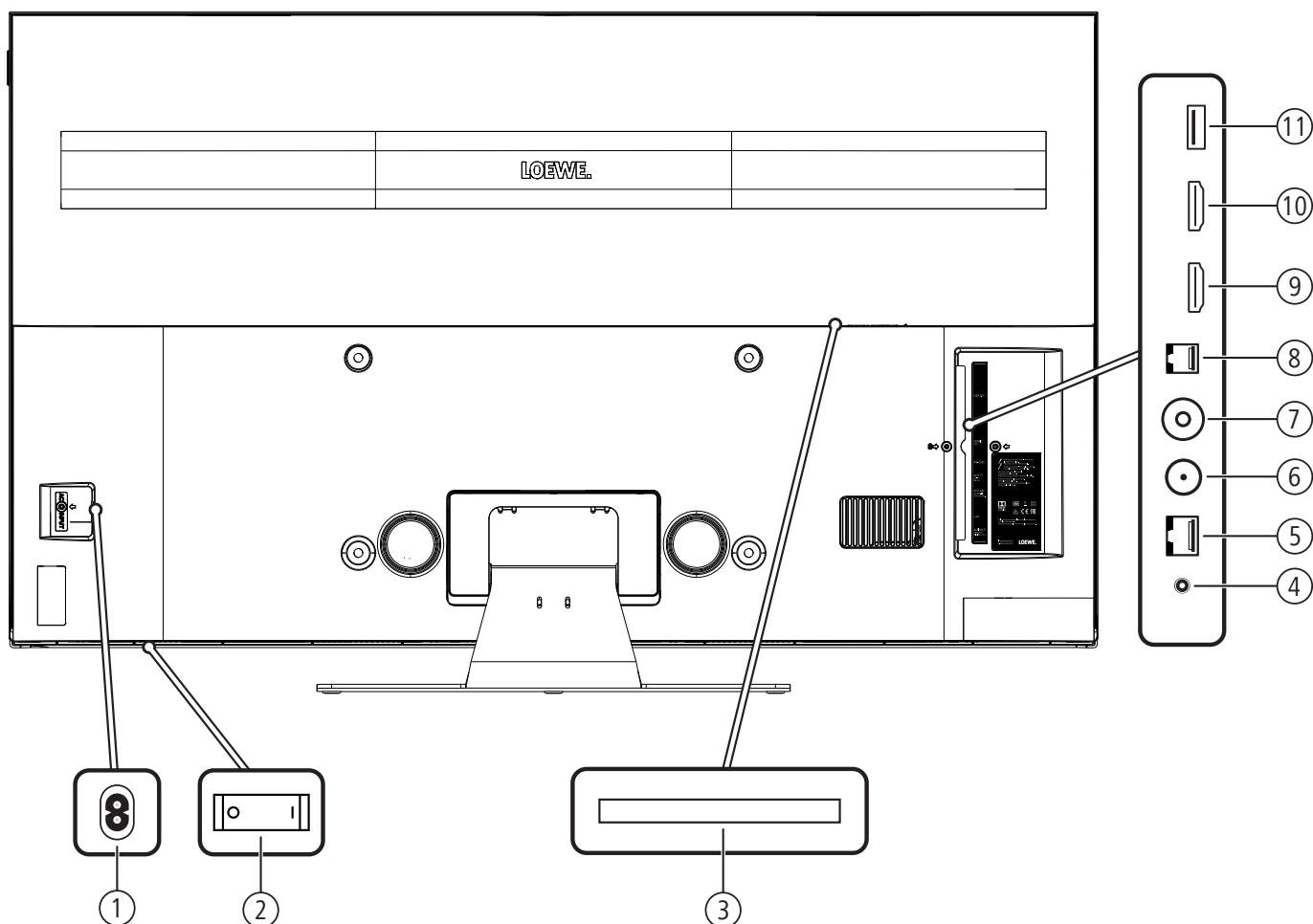

- ① **AC IN** - Nettiøslutning
Netbøsning – 220-240 V ~ 50 / 60 Hz
- ② Hovedkontakt
- ③ **COMMON INTERFACE** - CI-slot (Standard V1.4)
- ④ **AUDIO OUT** - Lydudgang analog/digitale ¹
Jack 3,5 mm (analog) L/R
Mini-Toslink (digital)
- ⑤ **LAN** - Netværksforbindelse
RJ-45 – Ethernet / Fast Ethernet
- ⑥ **ANT SAT** - Satellitantenne (Sat-Tuner) DVB-S/S2
F-bøsning – 75 Ohm / 13/18 V / 500mA
- ⑦ **ANT TV** - Antenne analog/Kabel analog / DVB-T/T2 / DVB-C
IEC-bøsning – 75 Ohm / 5 V / 80mA
- ⑧ **RS-232C** - Serielt interface ² – (RJ12)
- ⑨ **HDMI 1 ARC** - HDMI-indgang 1 ³ (med **A**udio **R**eturn **C**hannel)
HDMI – Digital Video IN/Audio IN/OUT
- ⑩ **HDMI 2** - HDMI-indgang 2 ³
HDMI – Digital Video IN/Audio IN
- ⑪ **USB 3.0** - USB-port
USB type A – USB 3.0 (max. 900mA)

¹ Det analoge / digitale udgangssignal ved forbindelsen AUDIO OUT kan ikke bruges samtidig.

² Adapter kan fås som tilbehør hos din specialbutik.

³ Når du skal tilslutte en ekstern enhed, skal du være opmærksom på, at de enkelte HDMI-tilslutninger bearbejder forskellige typer signaler - se online-User handbook på engelsk, kapitlet **Technical data**, afsnittet **bild (across sets) - Signals via HDMI/AV (PC IN)**

- Loewe bild 1
- Driftsvejledning 2
- Tekniske data

Tekniske data (bild 1.49/bild 1.43)

Der tages forbehold for ændring af de tekniske data og apparatets design.

Loewe-apparattype:	bild 1.49	bild 1.43
Artikelnummer:	58412xxx	58411xxx
EU-energiklasse:	se vedlagte energimærkat eller gå ind på www.loewe.tv/dk/support	
Skærm diagonal:	126 cm/49 inch	108 cm/43 inch
Energiforbrug i On mode maks. (Lyddelse 1/8 af højesteværdien):	152 W	117 W
Energiforbrug i On mode (home) ¹ : Energiforbrug om året ¹ :	se vedlagte energimærkat eller gå ind på www.loewe.tv/dk/support	
Energiforbrug Lynstarttilstand:	40,0 W	40,0 W
Energiforbrug i standby:	0,27 W	0,26 W
Energiforbrug ved slukket apparat:	0 W	0 W
Billedformat / Opløsning:	16:9 / Ultra HD 3840 x 2160 px	
Displayteknologi:	LCD med Edge-LED-Backlight	
Mål for apparatet uden opstillingsudstyr (B ⁴ x H x D):	111,6 x 68,2 x 5,8 cm	96,0 x 59,3 x 5,7 cm
Mål for apparatet med opstillingsudstyr ² (B ⁴ x H x D):	111,6 x 69,7 x 22,5 cm	96,0 x 60,7 x 17,5 cm
Vægt for apparatet uden opstillingsudstyr (ca.):	15,9 kg	10,4 kg
Vægt for apparatet med opstillingsudstyr ² (ca.):	20,2 kg	14,3 kg
Omgivelsestemperatur:	5° C – 35° C	
Relativ luftfugtighed (ikke kondenserende):	20 – 80%	
Lufttryk:	800 – 1114 hPa (0 – 2000 m over NN)	
Kabinetbetegnelse:	SL502	SL502
Strømforsyning:	220 V – 240 V/50–60 Hz	
Tuner:	Terr./kabel: Satellit:	VHF/Hyperband/UHF 4 niveauer: 13/18V/22kHz / 16 niveauer: DiSeQC 1.0 / Unikabelsystem: EN 50494
Område:	terr./kabel: Satellit:	Terr./kabel: 45 MHz til 860 MHz Satellit: 950 MHz til 2150 MHz
Programhukommelsespladser inkl. AV og radio:	6000	
Normer:	analog: digital:	B/G, I, L, D/K, M, N DVB-T/T2, DVB-C, DVB-S/S2 (UHD via DVB til maks. 60 Hz)
Farvenormer:	SECAM, PAL, NTSC, NTSC-V, PAL-V (60 Hz)	
Lydnormer:	analog (FM): analog (NICAM): digital (MPEG):	Mono, stereo, 2-tone Mono, stereo, 2-tone Mono, stereo, 2-tone, PCM, Dolby Digital, Dolby Digital Plus, Dolby Digital Pulse, Dolby MS11
Udgangseffekt i Watt (Sinus / Musik):	2 x 10 W / 2 x 20 W	
Akustisk højttalerkoncept:	2-vejs stereo (Reflective Wave)	
Tekst-tv:	TOP / FLOF / HiText (Level 2.5)	
Side hukommelse:	2000	
LAN:	Understøttede standarder:	10 Mbit/sec Ethernet (10Base-T) / 100 Mbit/sec Fast Ethernet (100Base-T)
WLAN:	Understøttede standarder: Ydelse / Frekvensområde: Understøttede krypteringer:	IEEE 802.11a/b/g/n, 802.11ac Ydelse <100 mW på 2400-2483,5 MHz og 5150-5725 MHz WEP 64 og 128 Bit (ASCII og HEX), WPA PSK, WPA2 AES
Bluetooth:	Ydelse / Frekvensområde: Bluetooth-protokoller:	Ydelse <10 mW på Trådløs forbindelse 2,4 GHz A2DP SRC, A2DP SNK, HID
Hjemmenetværksstandard:	Universal Plug and Play Audio / Video (UPnP AV)	
Understøttede filformater ³ :	Billeder: Audio: Video:	JPEG, JPEG progressive (maks. Oppløsning 3840x2160), PNG MP3, M4A (AAC LC), WMA (uden lossless), FLAC, WAV (PCM), Ogg Vorbis AVI (MPEG-1/2, XviD, AC3, MP3), WMV (WMV9, VC-1, WMA9, WMA Pro), MP4 (XviD, H.264/MPEG-4 AVC, AAC LC), MOV (H.264/MPEG-4 AVC, AAC LC), MKV (H.265/HEVC, H.264/MPEG-4 AVC, AC3), FLV (H.264/MPEG-4 AVC, H.263, MP3, AAC LC), MPG (MPEG-1, MPEG Audio), TS/PS (MPEG-2, H.264/MPEG-4 AVC, MPEG2 Audio, AC3), VOB (MPEG-2, MPEG2 Audio, AC3) H.264/MPEG-4 AVC op til Profil High (niveau 4.2) H.264/H.265 er kompatibel med HDR 10/HLG

¹ Det årlige energiforbrug bliver opgjort på grundlag af et dagligt fjernsynsforbrug på fire timer, 365 dage om året. Det faktiske energiforbrug afhænger af fjernsynsmodel og brugen af det. On-Mode (home)-værdier mindre end 100W skal suppleres med eftersat komma (,0).

² Medfølgende opstillingsudstyr: Table Stand.

³ Der kan ikke gives nogen garanti for de enkelte formatters afspilbarhed.

⁴ I området med det sidebelagte Loewe-klip kan tv-apparatets bredde øges med op til 4 mm afhængigt af enhedstypen.

- Loewe bild 1
- Driftsvejledning 2
- Miljøet/Bortskaffelse/Licenser

Miljøet

Energiforbrug

Tv'et er udstyret med en sparsommelig standby-strømforsyning. I standby-tilstand falder strømforbruget til et lavt niveau (se kapitel **Tekniske data**). Sluk for tv'et med netafbryderen, hvis du ønsker at spare mere strøm. Vær dog opmærksom på, at EPG-data (elektronisk programoversigt) kan gå tabt, og at eventuelt programmerede timeroptagelser via tv'et **ikke** vil blive udført.

Tv-apparatet er kun koblet helt fra lysnettet, når du har fjernet strømstikket.

Tv-apparatets strømforbrug afhænger af forindstillingen Energibesparelse ved første ibrugtagning hhv. indstillingen i systemindstillingerne.

Hvis du aktiverer den automatiske dæmper, tilpasses fjernsynsbilledet den omgivende lysstyrke. Herved opnås en reducere af tv-apparatets strømforbrug.

Hvis tv-apparatet ikke betjenes i fire timer (ændring af lydstyrke, programsift osv.), sættes tv-apparatet af hensyn til energibesparelse automatisk i standby. Et minut før forløbet af de fire timer vises en henvisning til afbrydelse af dette forløb.

Automatisk slukning

Hvis tv-apparatet ikke betjenes i fire timer (ændring af lydstyrke, programsift osv.), sættes tv-apparatet af hensyn til energibesparelse automatisk i standby. Et minut før forløbet af de fire timer vises en henvisning til afbrydelse af dette forløb.

Den automatiske frakobling er fra fabrikken i energieffektivitetsmodus **Home-mode/Personal-mode, Premium-mode** aktiv.

Ved radiofunktion uden visning på skærmen (skærm fra) udføres ikke automatisk frakobling.

Bortskaffelse

Du har valgt et produkt af meget høj kvalitet med lang levetid.

Emballage og karton

Din forhandler tager sig gerne af emballage-bortskaffelsen Hvis du selv skal stå for bortskaffelsen, skal du sortere emballagen efter de gældende, lokale bortskaffelsesregler. Sorter pap og parton til genbrug, folien og styroporen skal til brugbart affald.

Enheden



Dit Loewe-produkt indeholder genanvendelige kvalitetsmaterialer og -komponenter.

Dette symbol betyder, at elektriske og elektronikenheder skal sorteres adskilt fra husholdningsaffaldet, når de bliver kasseret.

Du kan gratis indlevere det gamle apparat på bestemte genbrugsstationer eller eventuelt hos din forhandler, hvis du køber en tilsvarende ny enhed. Du kan få mere information om indleveringen i din kommune (også i ikke-EU lande).. På den måde giver du et vigtigt bidrag til beskyttelse af miljøet.

Batterierne



De medfølgende batterier indeholder ikke skadelige stoffer som cadmium, bly eller kviksølv.

Brugte batterier må ikke bortskaffes sammen med husholdningsaffaldet. Du kan uden betaling aflevere brugte batterier i de samlecontainere, der er opstillet hos forhandlere, eller aflevere dem på offentlige genbrugsstationer.

Licenser



Dolby Audio and the double-D symbol are trademarks of Dolby Laboratories. Manufactured under license from Dolby Laboratories. Confidential unpublished works. Copyright © 2003-2015 Dolby Laboratories. All rights reserved.

Dette udstyr omfatter software, som er delvist baseret på Independent JPEG Goup arbejde.

Dette produkt omfatter software, som er udviklet af OpenSSL Project til anvendelse i OpenSSL Toolkit (<http://www.openssl.org>).

Denne software bliver stillet til rådighed af OpenSSL Project uden garanti og uden udtrykkelig eller retmæssig garanti, herunder garanti vedrørende salgbarhed og egnethed til bestemt formål. OpenSSL Project eller derved medvirkende personer hæfter uafhængigt af ethvert ansvarsgrundlag, gældende kontrakter, følgesansvar eller skadeserstatning (inklusive krav pga. uagtsomhed eller andre årsager), under ingen omstændigheder for direkte, indirekte, side- eller følgeskader, samt for særlige skader og erstatningspligt ved skader (inklusive skader ved erhvervelse af erstatningsprodukter eller -tjenesteydelser, mistet brug samt tabte data eller tab af fortjeneste eller driftsafbrydelse), uanset årsag, som på en eller anden måde hænger sammen brugen af softwaren, selv hvis OpenSSL Project er blevet underrettet om muligheden for disse skader.

Dette produkt omfatter kryptografisk software, som er udarbejdet af Eric Young (ey@cryptsoft.com).

Dette produkt omfatter software, som er udarbejdet af Tim Hudson (tjh@cryptsoft.com).

Dette product omfatter software, udviklet af tredje parter, og/eller software, der er underlagt GNU General Public License (GPL) og/eller GNU Lesser General Public License (LGPL). Den må videregives og/eller modificeres i henhold til version 2 af GNU General Public License eller enhver eventuelt senere version - der er udgivet af Free Software Foundation.

Loewes offentliggørelse af dette program sker UDEN NOGEN GARANTI ELLER SUPPORT, især uden underforstået garanti for SALGBARHED eller ANVENDELIGHED TIL ET BESTEMT FORMÅL. Yderligere oplysninger findes i GNU General Public License. Softwaren fås via Loewes kundeservice.

GNU General Public License kan downloades her: <http://www.gnu.org/licenses/>.



Loewe bild 1
Driftsvejledning 2
Tekniske noter/Mulig opstilling
Konformitet / Producenterklæring/Kolofon

dansk

Tekniske noter

Anvisninger om LCD-skærmen

Tv'et med LCD-skærm, som du har anskaffet, opfylder de højeste kvalitetskrav og er kontrolleret for pixelfejl. På trods af størst mulig omhu ved fremstilling af displayet kan det ikke udelukkes 100 %, at visse subpixels senere fremstår defekte.

Vi beder om forståelse for, at sådanne effekter, så længe de ligger under de grænser, der er specificeret i standarden, ikke kan betragtes som en defekt på enheden i forbindelse med garantien.

Undgå visning af stillbilleder over en længere periode. Dette kan medføre blivende indbrænding.

Bag ved LCD-tv-apparatets panelskive kan der opstå sod- og støvaflejring, uden at der kan konstateres en sodproducerende kilde. Sådanne sod- og støvaflejring betegnes også som „Fogging“ eller „Magic dust“.

Dette fænomen optræder spredt men særligt under fyringsperioden og efter renoeringsarbejder eller i nybyggeri. Der angives forskellige faktorer som årsag, se hertil også rapporter på internettet.

Rengøring eller udskift af panelet er i sådanne tilfælde udelukket fra garantien, da det ikke drejer sig om en mangel ved apparatet men om en påvirkning udefra.

Anvisninger om tilslutning af USB-harddisk

Frakobling af tv-apparatet med netafbryderen under igangværende drift, så vel som utilsigtet afbrydelse af strømforsyningen (f.eks. strømsvigt), kan medføre beskadigelse af harddiskens filsystem, og dermed tab af optagede udsendelser.

Under kopiering til et USB-lagringsmedium, må lagringsmediet under ingen omstændigheder frakobles tv-apparatet. Før du slukker for enheden med strømafbryderen, anbefaler vi, at den sættes på standby.

Hvis der imod alle forventninger skulle opstå problemer under driften af harddisken, kan du først gennemføre en test. Derudover kan en formatering af harddisken hjælpe. Men derved slettes alt indhold på harddisken. Du finder de tilsvarende menupunkter under **Systemindstillinger → Betjening → flere... → Harddiske**.

Loewe påtager sig intet ansvar for tab af data på tv'ets integrerede harddisk. For at undgå datatab, anbefaler vi, at du overfører vigtige optagelser til et eksternt lagermedium.

Softwareopdatering

Det er muligt at opdatere softwaren for dit Loewe tv-apparat. Ved software-opdatering (pakkeopdatering) bliver alle tv'ets tilgængelige softwareniveauer forespurgt og opdateret efter behov.

Aktuelle softwareversioner kan downloades fra Loewe-hjemmesiden (se nedenfor) og installeres på dit apparat via et USB-stik.

Hvis dit tv-apparat er tilsluttet internettet, kan tv'et også opdateres direkte via internettet.

Du kan finde flere oplysninger om softwareopdateringen i betjeningsvejledningen, som du kan hente på Loewes websted.

Mulig opstilling

Du kan anvende de efterfølgende oplyste Loewe-opstillingsmuligheder til dit tv-apparat. Anvend ingen opstillingsmuligheder, som ikke er godkendt til dit tv-apparat.

TV Apparat: Varenummer/Navn på monteringsløsning:

bild 1.49	---	Table Stand
	72115W80	WM 67
bild 1.43	---	Table Stand
	72115W81	WM 67
	71363B00	WM Isoflex 32-55
	71389W00	WM Slim / Vesa Size 200

TV-apparatet leveres fra fabrikken med monteret Table Stand. Hvis du vil bruge TV-apparatet på en anden måde, f.eks. med vægholder, vær ved afmonteringen af Table Stand opmærksom på, at TV-apparatet kan falde ned, når du løsner fastgørelsesskruerne.

Konformitet/Producenterklæring



Loewe Technology erklærer hermed, at dette produkt lever op til hovedkravene og andre bestemmelser i 2014/53/UE og andre gældende EU-retningslinjer.

I følgende lande er dette apparat på frekvensområdet fra 5150 til 5350 MHz kun beregnet til indendørs brug: Belgien, Bulgarien, Danmark, Tyskland, Estland, Finland, Frankrig, Grækenland, Irland, Italien, Kroatien, Letland, Litauen, Luxembourg, Malta, Holland, Østrig, Polen, Portugal, Rumænien, Sverige, Slovakiet, Slovenien, Spanien, Tjekkiet, Ungarn, Storbritannien, Cypern.

Hele konformitetserklæringen kan læses på:

www.loewe.tv/dk/support.

Kolofon

Loewe Technology GmbH Printed in Germany Redigeringsdato
 Industriestraße 11 02/20-3.0 SB © Loewe Technology
 D-96317 Kronach GmbH, Kronach
www.loewe.tv

Informationerne i dette dokument kan ændres uden forudgående varsel, og de er på ingen måde forpligtende for Loewe Technology GmbH.

Alle rettigheder til oversættelsen, tekniske ændringer samt fejl forbeholdes.

Kodenummer **3001** gemmer et hermeligt tal og dermed børnesikringen. Opbevar dette på et sikkert sted.

Inledning

Tack för, att du har valt Loewe och för att du ger oss ditt förtroende.

Loewe innebär inte bara en modern och tekniskt innovativ tv-apparat, utan även för tidlös design, knivskarp bildkvalitet, briljant ljud för film och musik, samt intuitivt handhavande med Loewes fjärrkontroll, din smarttelefon eller surfplatta. Kort: Loewe står för perfekt Home Entertainment.

Vi önskar dig mycket glädje med Premium Home Entertainment från Loewe och är glada över att kunna välkomna dig som kund.

För din egen säkerhet och för att du ska få en problemfri användning av din TV under lång tid ber vi dig läsa kapitlet som följer **Säkerhetsanvisningar/Varning**.

Innehållsförteckning

Inledning.....	58
Leveransomfattning	58
Dokumentation	58
Typskyltens position.....	58
Säkerhetsanvisningar/Varning.....	59
Kartläggning av fjärrkontrollknapparna.....	61
Terminalerna.....	62
Tekniska data	63
Miljö.....	64
Kassering.....	64
Licenser.....	64
Teknisk anmärkning	65
Möjliga uppställningslösningar	65
Överensstämmelse / tillverkarförklaring.....	65
Forlaget.....	65

Leveransomfattning

- Tv-apparat med bordsstativ
- Bruksanvisning 1
- Welcome Box:
 - Fjärrkontrollen assist med två alkaliska batterier typ AAA
 - Nätkabel
 - Bruksanvisning 2 (denna anvisning)
 - Buntband med kardborre

Dokumentation

Denna del av bruksanvisningen innehåller viktig grundinformation. Idrifttagning och inställning av apparaten sker via det intuitiva gränssnittet när apparaten startas för första gången.

En utförlig engelsk användarhandbok som beskriver funktionerna på din nya apparat från Loewe kan du ladda ned i elektronisk form via Loewe:s webbsida.



Bruksanvisningen uppdateras regelbundet. Den utförliga användarbruksanvisning finns på

<https://my.loewe.tv/manuals/bild>

Skanna QR-koden.

Besök vår hemsida:

www.loewe.tv/se/support

Den officiella Loewe forum:

www.loewe-friends.de

Typskyltens position

En dekal med modellnummer och driftspänning finns på tv:ns baksida, eller på förpackningen.







- Loewe bild 1
- Bruksanvisning 2
- Säkerhetsanvisningar/Varning

Säkerhetsanvisningar/Varning

För din egen säkerhet och för att förhindra onödig skada på enheten, var god läs och beakta säkerhetsanvisningarna nedan.

Symbolförklaring

-  Denna symbol anger risker till följd av hög elektrisk spänning.
-  Denna symbol anger brandrisk.
-  Denna symbol uppmärksammar användaren på övriga, mer specifika risker.
-  Denna symbol anger risker till följd av vassa kanter.

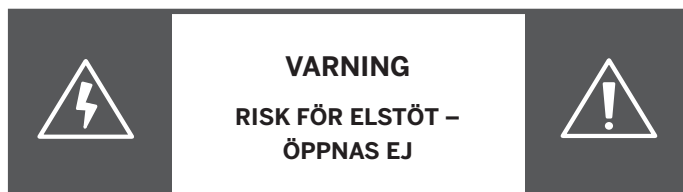

Avlägsna inte apparatens baksida

Varning: När man öppnar eller avlägsnar apparatens baksida finns det risk för strömstöt och därmed också risk för allvarliga skador till följd av hög elektrisk spänning.



Öppna på inga villkor tv-apparatens baksida. Låt enbart auktoriserade tv-tekniker utföra reparations- och servicearbeten på din tv. Vänd dig till din återförsäljare eller vår kundtjänst.

Avsedd användning och omgivningsvillkor



-  Denna tv-apparat är uteslutande till för att ta emot och visa bild- och ljudsignaler.
 -  Tv-apparaten är avsedd att användas i torra utrymmen (bostäder och kontor). Den får inte användas i utrymmen med högluftfuktighet (t.ex. badrum, bastu) eller utomhus.
- Se till att apparaten är skyddad mot fukt (droppande vatten och stänk eller dagg) under användning.
- Hög fuktighet och dammkoncentration leder till läckage i enheten. Detta medför risk för skador till följd av spänning eller brand.

Om apparaten har flyttats från en kylig till en varm omgivning, låt den stå ca en timme avstängd för att undvika kondensbildning.

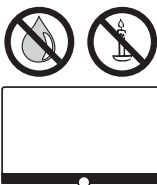

Ställ inga vätskefyllda föremål på apparaten. Skydda apparaten mot droppar och stänk. Levande ljus och andra öppna flammor måste alltid hållas borta från enheten för att förhindra att elden sprider sig.



Transport

-  Olämplig hantering vid transport kan leda till skador på display och medföra skaderisker.
 -  Bildskärmen består av glas resp. plast och kan vid olämplig hantering bryta sönder.
- Transportera apparaten enbart i lodrätt ställning. Under transport får inget tryck utövas på glaset eller plasten. Korrekt hantering återges i Bruksanvisning 1.
- Ställ inte ned den på underkanten, för att reducera risken för skador och nedsmutsning.

Nätkabel/strömförsörjning

-  Felaktiga spänningar kan skada enheten.
 -  Denna TV får endast anslutas till ett elnät med den spänning och frekvens som anges på typskylten och endast med den medföljande nätkabeln.
- Tv-apparatens stickpropp måste vara lättillgänglig, så att apparaten när som helst kan skiljas från nätet.
- Dra inte i kabeln när du drar ut stickproppen, utan alltid i själva proppen. Kablarna i stickproppen kan skadas och orsaka en kortslutning vid anslutning.
- En nätkabel med skadad isolering kan orsaka elstötar och utgöra brandrisk. Använd aldrig skadade nätkablar.
- Dra kabeln så att den inte kan skadas. Trampa inte på nätkabeln. Nätkabeln får inte knäckas eller dras över vassa kanter.
- Om du använder mobil grendosa för anslutning av din tv-apparat får inte flera sådana kopplas efter varandra (kaskadkopplas).

Luftcirkulation och höga temperaturer

-  Som varje elektronisk apparat behöver din tv-apparat luft för kylning. Om luftcirkulationen hindras, finns det risk för brand.
- Ventilationsöppningarna på apparatens baksida måste därför alltid vara fria. Täck inte över apparaten.
- Väggmontering: Se till att det är minst 10 cm fritt utrymme runt hela apparaten, på sidan, uppe och nere.
- Bords-/golvfot: Se till att det är minst 10 cm fritt utrymme runt hela apparaten, på sidan och uppe.

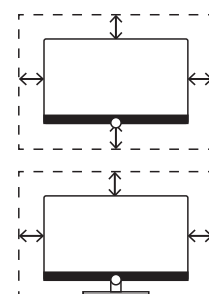

Främmande element

-  Främmande element inuti apparaten kan orsaka kortslutningar och brand.
- Risk för olyckor och materialskador.
- Undvik därför att metalldelar, nålar, gem, vätskor, vax eller liknande kommer in genom ventilationsöppningarna på apparatens baksida.
- Om det ändå skulle komma in något i apparaten, dra omedelbart ut apparatens stickpropp och kontakta kundtjänst för service.

- Loewe bild 1
- Bruksanvisning 2
- Säkerhetsanvisningar/Varning

Uppställning



Fel eller felaktigt monterad uppställningslösning medför olycksrisker. Apparater som välter eller faller kan orsaka olyckor eller skador.

För tv-apparater från Loewe finns det Loewe-tillbehör. Vi rekommenderar användning av uppställningslösningar Loewe original.

Använd inga uppställningslösningar som inte är avsedda för din tv-apparat.

Observera att monteringsanvisningarna skiljer sig för de olika uppställningslösningar. Motsvarande dokumentation medföljer varje Loewe-produkt.

Kontrollera före uppställning om den slutgiltiga uppställningsplatsen lämpar sig för tv-apparatens belastning, med avseende på yta (tryckkänslighet) och stabilitet (statik). Detta gäller särskilt för högljuddäckade ytor och ytor av massivt trä, faner och plast.

Ställ tv-apparaten med bords- eller golvfoten på ett jämnt, fast och vågrätt underlag. Apparaten bör, särskilt vid uppställning i eller på möbler, inte sticka ut framåt.

Ställ inte TV-apparaten på tyg eller andra material, som befinner sig ovanpå bordsskivan eller benställningen.

Varna barnen för att klättra på möblerna för att nå fram till TV-apparaten eller fjärrkontrollen.

Kontrollera tv-apparatens vanliga användningsläge. Tv:n får endast användas horisontellt (A). Lutningen vid väggmontering får vara maximalt 10 grader (B). Tv-apparaten får på inga villkor monteras i stående läge (C), liggande (D) eller i taket ovanför huvudet (E).

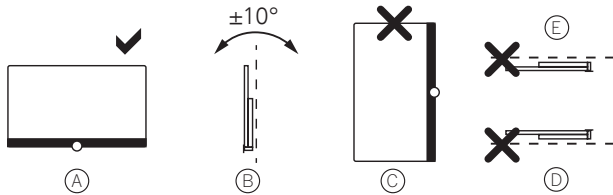

Ställ enheten så att den inte utsätts för direkt solljus och ingen extra uppvärmning genom värmeelement.

Ställ inte tv-apparaten på en plats där det kan uppstå vibrationer. Detta kan leda till skador.

Vid användning av motordrivna uppställningslösningar från andra tillverkare måste man se till att justeringen av tv-apparaten inte sker manuellt. Vi avråder från användning av uppställningslösningar från andra tillverkare med lås i vissa positioner.

Om man använder tillbehör från andra tillverkare måste man se till att justeringen av tv-apparaten går lätt med den aktuella uppställningslösningen observeras.

Vid justering av tv-apparaten måste man absolut se till att inte utöva för starkt tryck mot apparatens ram. Just vid användning av bildskärmar i storformat finns det risk att man skadar bildskärmen.

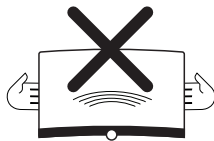

När tv-apparaten monteras på en hållare med VESA-standard måste man **absolut** använda VESA-adapterbultar. Annars kan tv-apparaten skadas.

VESA-adapterbultarna ska dras åt med 4 Nm vridmoment i tv-apparaten. Dessa finns hos din Loewe-återförsäljare (ytterligare anvisningar finns i online-bruksanvisning).

Tillse att efter upppackning och uppställning av TV-apparaten att inget av förpackningsmaterialet (TV, kartong, plastskyddsmaterial eller plastfilm) råkar i händerna på små barn.

Beakta även alla återvinningsanvisningar för förpackning och kartong (se kapitel **Miljö / Kassering / Licenser**).

Uppsikt



Låt inte barn hantera tv-apparaten utan uppsikt och låt dem inte leka i tv:ns omedelbara närhet.

Enheten kan knuffas bort, förskjutas eller dras när från platsen där den står och skada personer.

Låt inte en tv-apparat stå på utan uppsikt.

Volym



Hög musik kan orsaka hörselskador. Undvik extrem volym, framför allt under lång tid och när du använder hörlurar.

Åska



Dra ut stickproppen och alla anslutna antennkablar ur tv-apparaten vid åskväder.

Överspänning till följd av blixtnedslag kan skada apparaten, så väl via antennen som via elnätet.

Även vid längre frånvaro bör nätkabelns stickpropp och alla anslutna antennledningar lossas från tv-apparaten.

Rengöring och skötsel/kemikalier



Stäng av tv-apparaten med strömbrytaren före rengöring.



Skador som orsakas av kemikalier kan innebära risk för elektrisk spänning och brand.

Utsätt aldrig apparaten eller dess tillbehör för aggressiva (t.ex. frätande) kemikalier, såsom lut eller syror.

Rengör tv-apparaten, rutan och fjärrkontrollen med en fuktig, mjuk, ren och färgneutral trasa utan vassa eller polerande rengöringsmedel.

Kartläggning av fjärrkontrollknapparna

Beroende på valt driftläge (TV/Video/Audio/Foto/Webb) och funktion (t.ex. EPG, PIP, Teletext, HbbTV osv.) kan tangentbordet avvika från den här beskrivna beläggningen (se motsvarande kapitel i online-bruksanvisningen).

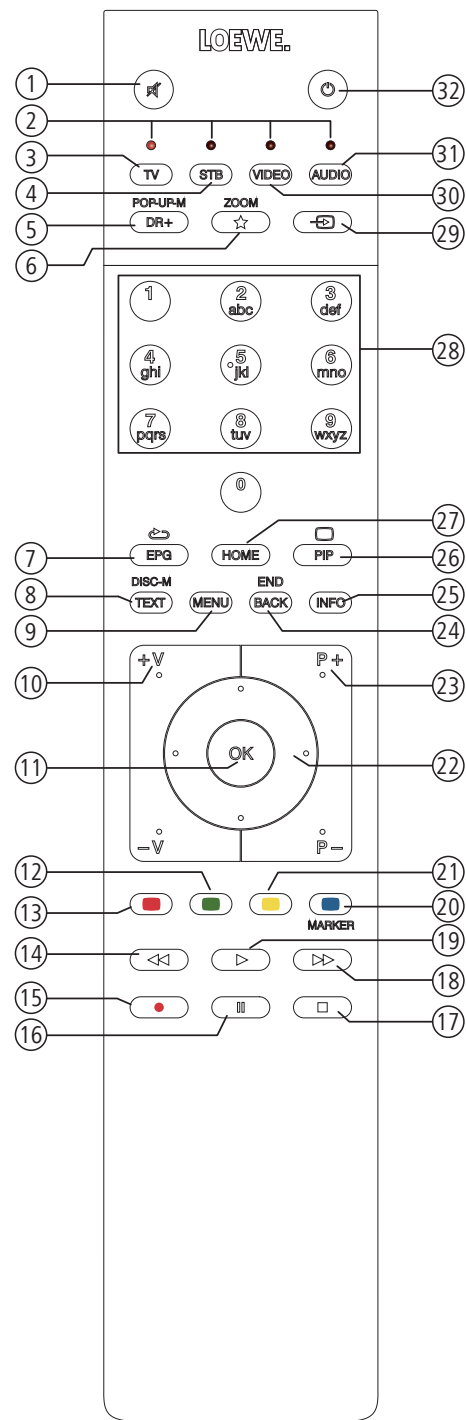

- ① Ljud av/på.
- ② LED-indikering för den apparat som manövrerats.
- ③ Hämta TV-Modus.
- ④ Ändra fjärrkontroll till SetTop-Box (Förinställning: Apple TV)¹.
- ⑤ Kort: Öppna DV+ arkiv³.
Långt: Öppna timer.
- ⑥ Kort: Lägg till det aktiva objektet till Home-favoriterna.
Långt: Öppna App-galleri (Standardinställning)¹.
- ⑦ Till- / frånkoppla EPG (elektronisk programguide).
- ⑧ Text-TV / media text² på / av.
- ⑨ Kort: Öppna funktionslistan för det aktiva driftsättet.
Långt: Hämta System-Inställningar.
- ⑩ **V+/V-** Öka/minska volymen.
- ⑪ Kort: Öppna kanallista.
Långt: Öppna utökad kanallista.
I menyn: Bekräfta/aktivera.
- ⑫ Färgknapp grön: Bildskärm av/på i audio/radiomodus.
- ⑬ Färgknapp röd: föredragen mervärdetjänst, om sådana finns, start².
- ⑭ Kort: Hoppa bakåt.
Långt: spola tillbaka.
- ⑮ Kort: Direktinspelning (ange inspelningstiden)³.
Långt: Omgående inspelning (One Touch Recording)³.
- ⑯ Paus / pausa/starta tv tidsförskjutet³.
- ⑰ Stop / Avsluta tidsförskjutningen (tillbaka till Live-bild)³.
- ⑱ Kort: Hoppa framåt.
Långt: spola framåt.
- ⑲ Play / Starta/fortsätt tidsförskjutet tv-tittande³.
- ⑳ Färgknapp blå: hämta program-funktionslista (Val av röst / ljud, undertext eller kanal / videospår).
- ㉑ Kort: Färgknapp gul: hämta historia.
Långt: Färgknapp gul: senaste kanalen.
- ㉒ ▲ ▼ ▶ ◀ Navigation på manövergränssnittet, välj objekt.
I meny/listor: Välja/ställa in.
- ㉓ **P+/P-** nästa/föregående kanal.
- ㉔ Kort: steg / level tillbaka.
Långt: Stäng alla visningar.
- ㉕ Kort: när bildskärmen visas: Info-display, innehållsbetonad Info-visning, Innehållsberoende Info-text, som hjälper dig vidare med frågor om din TV-apparat.
Kort när ingen bildskärm visas: Hämta statusvisning.
Hämta Detaljerad information om programmet vid öppnad statusindikering och upprepad tryckning.
Långt: visa knapphjälpstexter.
- ㉖ Till- / frånkoppla PIP (bild i bild).
- ㉗ Öppna vyn Home.
- ㉘ Välj kanal med sifferknapparna.
I menyn: Mata in siffror eller bokstävern.
- ㉙ Öppna Källor.
- ㉚ Ändra fjärrkontroll Video-Device¹ (Förinställning: BluTech Vision 3D).
- ㉛ Öppna radiomodus (Standardinställning)¹.
- ㉜ Koppla till/från apparaten till standby (huvudströmbrytaren måste vara tillslagen).
Tryck länge vid påkopplad TV-apparat: TV-apparat och alla till HDMI-CEC-aktiverade gränssnitt anslutna enheter till vänteläge (standby-system).

¹ De här knapparnas programmering kan ändras. Beskrivningen avser standardinställningen. Fabriksinställningen av apparatens knappar kan variera beroende på firmware-versionen av fjärrkontrollen.

² Beroende på inställningar HbbTV-läge på / av, Startförhållande av HbbTV kanaler (**Systeminställningar → Styrning → ytterligare ... → HbbTV**).

³ Bara med extern ansluten USB-hårddisk.

Position och funktion av terminalerna

svenska

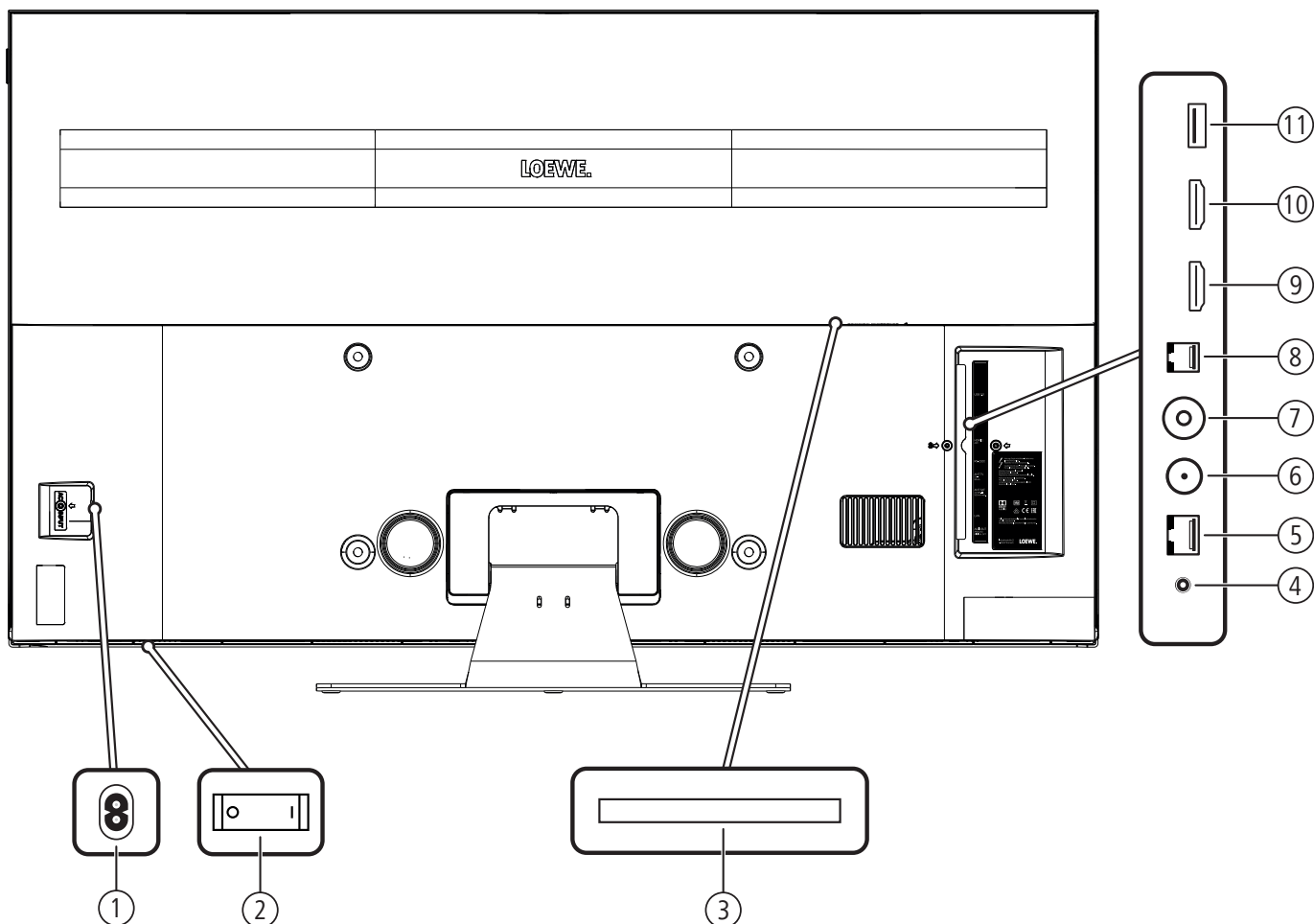

- ① **AC IN** - Nätanslutning
Nätuttag – 220-240 V ~ 50 / 60 Hz
- ② Strömbrytare
- ③ **COMMON INTERFACE** - CI-slot (Standard V1.4)
- ④ **AUDIO OUT** - Ton-utgång analog/digital¹
Kontakt 3,5 mm (analog) L/R
Mini-Toslink (digital)
- ⑤ **LAN** - Nätverksanslutning
RJ-45 – Ethernet / Fast Ethernet
- ⑥ **ANT SAT** - Satellitantenn (Sat-tuner) DVB-S/S2
F-uttag – 75 Ohm / 13/18 V / 500mA
- ⑦ **ANT TV** - Antenn analog/kabel analog / DVB-T/T2 / DVB-C
IEC-uttag – 75 Ohm / 5 V / 80mA
- ⑧ **RS-232C** - Serielt gränssnitt² – (RJ12)
- ⑨ **HDMI 1 ARC** - HDMI-ingång 1³ (mit **A**udio **R**eturn **C**hannel)
HDMI – Digital Video IN/Audio IN/OUT
- ⑩ **HDMI 2** - HDMI-ingång 2³
HDMI – Digital Video IN/Audio IN
- ⑪ **USB 3.0** - USB-kontakt
USB typ A – USB 3.0 (max. 900mA)

¹ Den analoga resp. digitala utgångssignalen på anslutningen AUDIO OUT kan inte användas samtidigt.

² Adapter som tillbehör finns hos din säljare.

³ Före anslutning av en extern apparat bör du beakta, att HDMI-anslutningar kan behandla olika signaler, se Online User handbook på engelska, Kapitel **Technical data**, Avsnitt **bild (across sets) – Signals via HDMI/AV (PC IN)**.

Tekniska data (bild 1.49/bild 1.43)

Ändringa av teknisk data och apparatdesign reserveras.

Loewe apparattyp:	bild 1.49	bild 1.43
Artikelnummer:	58412xxx	58411xxx
EU energiklass:	se bifogad etikett energi eller under www.loewe.tv/se/support	
Bilddiagonal:	126 cm/49 inch	108 cm/43 inch
Effektförbrukning i On-Mode max. (Ljudeffekt 1/8 av det högsta värdet):	152 W	117 W
Effektförbrukning i On-Mode (home) ¹ : Årlig energiförbrukning ¹ :	se bifogad etikett energi eller under www.loewe.tv/se/support	
Effektförbrukning Snabbstartsläge:	40,0 W	40,0 W
Effektförbrukning i standbyläge:	0,27 W	0,26 W
Effektförbrukning med avstängd apparat:	0 W	0 W
Bildformat / Upplösning:	16:9 / Ultra HD 3840 x 2160 px	
Displayteknologie:	LCD med Edge-LED-Backlight	
Mått för apparat utan monteringsbeslag (B ⁴ x H x D):	111,6 x 68,2 x 5,8 cm	96,0 x 59,3 x 5,7 cm
Mått för apparat med monteringsbeslag ² (B ⁴ x H x D):	111,6 x 69,7 x 22,5 cm	96,0 x 60,7 x 17,5 cm
Vikt för apparat utan monteringsbeslag (ca.):	15,9 kg	10,4 kg
Vikt för apparat med monteringsbeslag ² (ca.):	20,2 kg	14,3 kg
Omgivningstemperatur:	5° C – 35° C	
Relativ luftfuktighet (ej kondenserande):	20 – 80%	
Lufttryck:	800 – 1114 hPa (0 – 2000 m över NN)	
Chassibeteckning:	SL502	SL502
Strömförsörjning:	220 V – 240 V/50–60 Hz	
Tuner:	Terr./kabel: VHF/Hyperband/UHF Satellit: 4 nivåer: 13/18V/22kHz / 16 nivåer: DiSEqC 1.0 / enkabelsystem: EN 50494	
Område:	Terr./kabel: 45 MHz till 860 MHz Satellit: 950 MHz till 2150 MHz	
Kanalminnen inkl. AV och Radio:	6000	
TV-standard:	analog: B/G, I, L, D/K, M, N digital: DVB-T/T2, DVB-C, DVB-S/S2 (UHD via DVB till max. 60 Hz)	
Färgstandard:	SECAM, PAL, NTSC, NTSC-V, PAL-V (60 Hz)	
Ljudstandard:	analog (FM): Mono, Stereo, 2-ljud analog (NICAM): Mono, Stereo, 2-ljud digital (MPEG): Mono, Stereo, 2-Ton, PCM, Dolby Digital, Dolby Digital Plus, Dolby Digital Pulse, Dolby MS11	
Utgångseffekt i Watt (Sinus / musik):	2 x 10 W / 2 x 20 W	
Akustiskt högtalarkoncept:	2 vägs stereo (Reflective Wave)	
Text-TV:	TOP / FLOF / HiText (Level 2.5)	
Sidor i minnet:	2000	
LAN:	Understödda standarder:	10 Mbit/sec Ethernet (10Base-T) / 100 Mbit/sec Fast Ethernet (100Base-T)
WLAN:	Understödda standarder: Använt frekvensområde: Understödda krypteringstyper:	IEEE 802.11a/b/g/n, 802.11ac Effekt <100 mW vid 2400-2483,5 MHz och 5150-5725 MHz WEP 64 och 128 Bit (ASCII och HEX), WPA PSK, WPA2 AES
Bluetooth:	Effekt / Använt frekvensområde: Bluetooth-protokollet:	Effekt <10 mW vid 2,4 GHz A2DP SRC, A2DP SNK, HID
Hemnätverksstandard:	Universal Plug and Play Audio / Video (UPnP AV)	
Understödda filformat ³ :	Bilder: Audio: Video:	JPEG, JPEG progressiv (maximal upplösning 3840x2160), PNG MP3, M4A (AAC LC), WMA (utan lossless), FLAC, WAV (PCM), Ogg Vorbis AVI (MPEG-1/2, XviD, AC3, MP3), WMV (WMV9, VC-1, WMA9, WMA Pro), MP4 (XviD, H.264/MPEG-4 AVC, AAC LC), MOV (H.264/MPEG-4 AVC, AAC LC), MKV (H.265/HEVC, H.264/MPEG-4 AVC, AC3), FLV (H.264/MPEG-4 AVC, H.263, MP3, AAC LC), MPG (MPEG-1, MPEG Audio), TS/PS (MPEG-2, H.264/MPEG-4 AVC, MPEG2 Audio, AC3), VOB (MPEG-2, MPEG2 Audio, AC3) H.264/MPEG-4 AVC High Profile upp till (nivå 4,2) H.264/H.265 kompatibel till HDR10/HLG

¹ Energiförbrukningen per år specificeras på grundval av en daglig fyra timmars drift av TV-apparaten i 365 dagar. Den faktiska energiförbrukningen beror på användningen av TV-apparaten. On-mode (hem) värden mindre än 100W kompletteras med decimal (,0).

² Medföljande uppställningsalternativ: Table Stand.

³ Vi lämnar ingen garanti för att de enskilda formaten kan spelas upp.

⁴ När det gäller den sidomonterade Loewe-klippen kan tv-apparatens bredd öka med upp till 4 mm beroende på enhetstypen.

Miljö

Energiförbrukning

TV-apparaten har en energisnål standby-anslutning. I standbyläget sjunker effektförbrukningen (se kapitel **tekniska data**). Om ni vill spara mer ström kan apparaten stängas av med strömbrytaren. Beakta emellertid att under omständigheter EPG data (elektronisk programtidning) går förlorad och eventuellt programmerade timerinspelningar via TV-apparaten **inte** utförs.

i TV-apparaten fränskiljs inte fullständigt från elnätet förrän du drar ut elkabeln.

Effektåtgången för TV i drift beror på energieffektivitetsinställningarna vid första starttillfället resp. inställningen i systeminställningarna. Om ni aktiverar den automatiska ljusinställning anpassas TV-bilden till omgivande ljus. Detta har en minskad strömförbrukning till följd.

Automatisk avstängning

Om ingen manövrering av TV-apparaten sker under 4 timmar (ändring av volymen, ändring av programmet osv.) stänger TV-apparaten av till standby läge för att spara energi. En minut före utgången av de 4 timmarna visas en anvisning för att avbryta detta förlopp.

Automatisk fränslagning är aktiv i energisparläget **Home-Mode/ Personal-Mode, Premium-Mode**.

I radioläge utan bildskärmsvisning (bildskärm från) sker ingen automatisk avstängning.

Kassering

Ni har beslutat er för en mycket högkvalitativ och långlivad produkt.

Förpackning och kartong

Återvinningen av förpackningen övertar gärna er återförsäljare åt er. Om ni själva vill ta om hand förpackningen, kan denna sorteras för sig och lämnas in enligt gällande lokala återvinningsföreskrifter. Lämna in kartong och papper som returpapper, folie och plast i respektive återvinningsanläggning.

Apparaten



Loewes produkter är tillverkade av högkvalitativt material och komponenter, som är återvinningsbara och kan återanvändas.

Denna symbol betyder att dessa elektroniska apparater ska omhändertas efter skrotning men separerade från de vanliga hushållssoporna.

Du kan lämna in din gamla enhet gratis hos en returstation eller hos din återförsäljare, om du köper en ny, liknande enhet. Mer information om returer (också för länder som inte ingår i EU) får du från din lokala myndighet. Därmed gör ni en viktig gärning för att skydda miljön.

Batterierna



Batterierna i originalutrustningen innehåller inga skadliga ämnen som kadmium, bly eller kvicksilver.

Förbrukade batterier får inte läggas i hushållssoporna. Återvinn alltid förbrukade batterier i uppställda uppsamlingsbehållare hos din återförsäljare eller på återvinningsstationerna.

Licenser



Dolby Audio and the double-D symbol are trademarks of Dolby Laboratories. Manufactured under license from Dolby Laboratories. Confidential unpublished works. Copyright © 2003-2015 Dolby Laboratories. All rights reserved.

Denna apparat finns programvara som delvis baseras på arbetet från Independent JPEG Group.

Produkten förfogar över programvara som utvecklats av projektet OpenSSL för användning i OpenSSL verktygssatsen (<http://www.openssl.org/>).

Denna programvara ställs till förfogande av projektet OpenSSL ``som det är`` och några som helst uttryckta eller implicerade garantier, inklusive, men inte begränsade till, implicerade garantier för användningsduglighet och lämplighet för ett speciellt användningsändamål avböjs. Inte i något fall kommer projektet OpenSSL eller dess medarbetare kunna hållas ansvarig för någon som helst direkt, indirekt, tillfällig, speciell, exemplarisk, eller därav följande skador, inkluderande, men inte begränsade till, anskaffande av ersättande artiklar eller tjänster: förlust av data, eller inkomst; eller avbrott i produktionen) oberoende orsak och som på någon teori rörande ansvar, oberoende i kontrakt, strikt ansvar, eller kränkning (inklusive försumlighet eller på annat sätt) som uppstått på något sätt vid användning av denna programvara, även vid tillråd att dylik skada kan uppstå.

Denna produkt inkluderar kryptografisk programvara skriven av Eric Young (eay@cryptsoft.com).

Denna produkt inkluderar programvara Tim Hudson (tjh@cryptsoft.com).

Denna produkt innehåller programvara som är utvecklad av tredje part och/ eller programvara som har GNU General Public License (GPL) och/eller GNU Lesser General Public License (LGPL). Enligt Version 2 av GNU General Public License eller senare versioner, som publiceras av Free Software Foundation, har du rätt att vidarebefordra och/eller modifiera.

Offentliggörandet av detta program från Loewe sker UTAN GARANTI ELLER UNDERSTÖD, framför allt utan underförstådd garanti för MARKNADSDUGLIGHET eller ANVÄNDBARHET FÖR ETT VISST SYFTE. Detaljerna hittar du i GNU General Public License. Du kan få programvaran från Loewes kundtjänst. GNU General Public License kan du hämta här: <http://www.gnu.org/licenses/>.



Loewe bild 1
Bruksanvisning 2
Teknisk anmärkning / Möjliga uppställningslösningar
Överensstämmelse / tillverkarförklaring / Forlaget

Teknisk anmärkning

Anteckningar på LCD-skärmen

TV-apparaten med LCD-bildskärmen uppfyller höga kvalitetskrav och är kontrollerad med avseende på pixelfel. Trots största noggrannhet vid tillverkning av displayen kan det av tekniska skäl inte 100% uteslutas att några subpixlar visar fel.

Vi ber om överseende med att sådana defekter som ligger inom normspecifika gränser inte räknas som apparatdefekter ur garanti-synpunkt. Undvik att visa stillbilder under en längre tid. Det finns risk för att efterbildningar kvarblir.

Sot och damm kan ansamlas bakom LCD-TV-apparatens panel även om det inte verkar finnas något som avger det. Detta sot och damm kallas "fogging" eller "magic dust".

Fenomenet kan uppstå särskilt under varma perioder och efter reno-
veringar eller nybyggen. Flera faktorer ligger bakom detta. Du kan läsa
mer om det i rapporter på internet.

I sådana fall omfattas inte panelbyten av garantin, eftersom det inte
rör sig om fel på apparaten utan på yttre faktorer.

Anvisningar till en ansluten USB-hårddisk.

Stänga av TV-apparaten med strömbrytaren under drift liksom ett
oavsiktligt avbrott i strömförsörjningen (t.ex. strömavbrott) kan
skada hårddiskens filsystem, och därmed leda till förlust av inspelade
program.

Dranär du kopierar till en USB-lagringsenhet under inga omständigheter
lagringsmediat från TV-apparaten. Innan apparaten stängs av med
strömbrytaren är det bra att aktivera standby-läget.

Vid problem med hårddisken kan du utföra en kontroll. Dessutom kan
det hjälpa att formatera hårddisken. Formatering innebär emellertid
att allt innehåll på hårddisken raderas. Du kommer till motsvarande
meny punkter under **Systeminställningar → Styrning → ytterli-
gare... → Hårddiskar**.

Loewe tar inget ansvar för förlust av data från TV-apparatens inbyggda
hårddisk. För att undvika dataförlust, rekommenderar vi dig, att över-
föra viktiga inspelningar på ett externt dataminne.

Uppdatering av programvara

På din Loewe-TV finns möjligheten att uppdatera mjukvaran.
Vid mjukvaru-uppdatering (paketupdate) uppdateras alla mjukvaru-
versioner i TV:n.

Aktuell mjukvaruversion kan laddas ned från Loewes webbsida och
installeras på din enhet via ett USB-minne.

Om din TV-apparat är ansluten till Internet, kan TV-apparaten även
uppdateras direkt via Internet.

Detaljerad information om mjukvaru-uppdateringen hittar du i använ-
darmanualen som du kan ladda ner från Loewe webb-sida.

Möjliga uppställningslösningar

Nedan listade uppställningslösningar från Loewe kan användas.
Använd inga uppställningslösningar som inte är avsedda för din tv-
apparat.

TV: Artikelnummer/namn uppställningslösningar:

bild 1.49	---	Table Stand
	72115W80	WM 67
bild 1.43	---	Table Stand
	72115W81	WM 67
	71363B00	WM Isoflex 32-55
	71389W00	WM Slim / Vesa Size 200

Tv-apparaten levereras från fabriken med monterat bordsstativ.
Om du vill använda tv-apparaten ihop med ett annat uppställningsal-
ternativ, t.ex. väggfäste, måste du vid demontering av bordsstativet
se till att tv-apparaten inte lossnar faller ner när du lossar skruvarna.

Överensstämmelse / tillverkarförklaring



Loewe Technology förklarar härmed att denna produkt
uppfyller de grundläggande kraven och andra
relevanta bestämmelser i direktivet 2014/53/EU och
alla gällande EU-direktiv.

I frekvensområdet 5150-5350 MHz är denna apparat begränsad till
användning inomhus i följande länder: Belgien, Bulgarien, Danmark,
Tyskland, Estland, Finland, Frankrike, Grekland, Irland, Italien, Kroatien,
Lettland, Litauen, Luxemburg, Malta, Nederländerna, Österrike, Polen,
Portugal, Rumänien, Sverige, Slovakien, Slovenien, Spanien, Tjeckien,
Ungern, Storbritannien, Cypern.

Den fullständiga försäkran om överensstämmelse för din TV-apparat
hittar du på :

www.loewe.tv/se/support

Forlaget

Loewe Technology GmbH	Printed in Germany	Redaktionsdatum
Industriestraße 11	02/20-3.0 SB © Loewe Technology	
D-96317 Kronach	GmbH, Kronach	
www.loewe.tv		

Informationen i detta dokument kan ändras utan föregående
tillkänna-givande och är helt utan förpliktelser från Loewe
Technology GmbH.

Alla rättigheter, även översättningar, tekniska ändringar och
eventuella misstag förbehålles.



Nyckelkoden **3001** tar bort ett
hemligt tal och därmed barn-
säkringen. Var vänlig förvara
på en säker plats.



Johdanto

Kiitos, että olet luottanut meihin ja päättänyt hankkia Loewen.

Loewen hankkiessasi et ole valinnut vain modernia ja teknisesti innovatiivista televisiota, vaan myös ajantonta muotoilua, terävän kuvanlaadun, erinomaisen äänenlaadun elokuville ja musiikille sekä intuitiivisen käytön Loewen kaukosäätimellä, älypuhelimella tai tabletilla. Lyhyesti: Loewe tarkoittaa täydellistä kotiteatterielämystä.

Toivotamme paljon iloa Loewen Premium Home Entertainmentin kanssa ja olemme iloisia siitä, että olet asiakkaamme.

Laitteen varman ja pitkäkestoisen, häiriöttömän käytön takaamiseksi lue aina seuraava kappale ennen television käyttöönottoa **Turvallisuusohjeet/varoitukset**.

Titoisuus

Johdanto	66
Toimituksen sisältö	66
Dokumentaatio	66
Tyypikilven sijainti	66
Turvallisuusohjeet/varoitukset	67
Kaukosäätimen painikkeet	69
Terminaalien	70
Tekniset tiedot	71
Ympäristö	72
Hävittäminen	72
Lisenssit	72
Tekniset huomautukset	73
Mahdolliset asennusvaihtoehdot	73
Vaatimustenmukaisuus/Valmistajan vakuutus	73
Julkaisutiedot	73

Toimituksen sisältö

- TV-laite ja Table Stand -teline
- Käyttöohje 1
- Welcome Box:
 - Kaukosäädin assist kahdella alkaliparistolla, tyyppiä AAA
 - Verkkokaapeli
 - Käyttöohje 2 (tämä ohje)
 - Nippusiteitä

Dokumentaatio

Tämä käyttöohjeen osa sisältää tärkeitä perustietoja. Laitteen käyttöönotto ja asetukset tehdään intuitiivisella käyttöohjeella, kun laite kytketään päälle ensimmäistä kertaa.

Tarkka englanti käyttöohje, joka kuvaa uuden Loewe-laitteesi toiminnot ja ominaisuudet, voidaan ladata sähköisesti Loewen verkkosivulta.



Ohjekirjaa päivitetään säännöllisesti.

Se löytyy osoitteesta

<https://my.loewe.tv/manuals/bild>

Skannaa vain QR-koodi.

Vieraile verkkosivuillamme:

www.loewe.tv/fi/support

Virallinen Loewe-foorumi:

www.loewe-friends.de

Tyypikilven sijainti

Tarra, jossa on mallinumero ja käyttöjännite, löytyy television takaa ja pakkauksesta.

Turvallisuusohjeet/varoitukset

Lue seuraavat turvallisuusohjeet oman turvallisuutesi vuoksi ja välttääksesi laitteelle aiheutuvia vaurioita.

Kuvakkeet

 Tämä kuvake varoittaa korkean sähköjännitteen riskistä.

 Tämä kuvake varoittaa tulipalon vaarasta.

 Tämä kuvake varoittaa käyttäjää erityisistä vaaroista.

 Tämä kuvake varoittaa terävistä kulmista.

Älä irrota laitteen takaseinää

Varoitus: Kun avaat tai irrotat laitteen takalevyn, siitä aiheutuu sähköiskun vaara ja siten riski korkean sähköjännitteen aiheuttamasta vaikeammasta loukkaantumisesta.

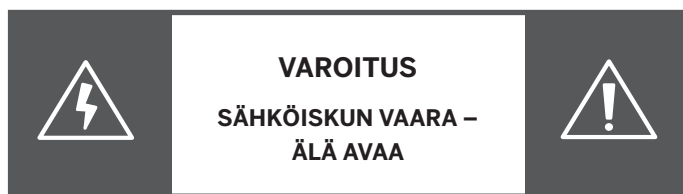

Älä kuitenkaan missään tapauksessa avaa laitteen takalevyä itse. Jätä korjaus- ja huoltotoimenpiteet valtuutetulle televisioasentajalle.

Käännä laitteen myyjän tai asiakaspalvelumme puoleen.

Määräysten mukainen käyttö ja ympäristöolosuhteet

 Tämä televisio on suunniteltu nimenomaan kuva- ja äänisignaalien vastaanottoon ja toistamiseen.

 TV on suunniteltu kuiviin tiloihin (asuin- ja toimistotiloihin). Sitä ei saa käyttää tiloissa, joissa on korkea ilmankosteus (esim. kylpyhuone, sauna) tai ulkona.

Varmista laitetta käyttäessäsi, että se on suojattu kosteudelta (vesipisaroilta, -roiskeilta tai kasteelta).

Suuri kosteus ja pölypitoisuus aiheuttavat vuotovirtoja laitteeseen. Tämä voi aiheuttaa vammautumisen tai laitteen vaurioitumisen vaaran jännitteen tai tulipalon kautta.

Jos olet tuonut laitteen kylmästä lämpimään tilaa, jätä laite paikoilleen noin tunniksi mahdollisen kondenssikosteuden muodostumisen vuoksi.

Älä aseta nesteellä täytettyjä astioita laitteen päälle. Suojaa laitetta yleisesti veden valumiselta ja roiskeilta.

Kynttilät ja muu avotuli täytyy pitää kaukana laitteesta palon leviämisen estämiseksi.



Kuljetus

 Vääränlainen käsittely kuljetettaessa voi johtaa näytön vaurioitumiseen ja loukkaantumisriskiin.

 Kuvaruutu on lasia ja muovia, ja voi rikkoutua epäasianmukaisessa käytössä.

Kuljeta laite vain suorassa asennossa.

Kuljetuksen aikana lasin tai muovin päälle ei saa kohdistaa painetta.

Oikea käsittelytapa on esitetty käyttöoppaassa 1.

Älä aseta sitä ylösalaisin vaurioiden ja likaantumisen estämiseksi.

Verkkokaapeli/virransyöttö

 Väärä jännite voi vaurioittaa laitetta.

 Tämä laite voidaan liittää mukana tulevilla verkkokaapeleilla vain virtalähteeseen, jonka jännite ja taajuus on merkitty tyyppikilpeen.

TV:n pistokkeen tulee olla helppopääsyisessä paikassa, jotta laite voidaan irrottaa joka kerta verkosta.

Kun irrotat pistokkeen, älä vedä kaapelista vaan pistokkeen kotelosta. Pistokkeen kaapeli voi vaurioitua ja uudelleen päälle kytkettäessä aiheuttaa oikosulun.

Verkkokaapeli, jossa on vaurioitunut eriste, voi aiheuttaa sähköiskun ja aiheuttaa tulipalon vaaran. Älä koskaan käytä vaurioitunutta verkkokaapelia.

Aseta verkkokaapeli niin, ettei se voi vaurioitua. Älä astu verkkokaapelin päälle.

Verkkokaapeli ei saa taittua tai mennä terävien kulmien yli.

Kun käytät TV-liitännässä siirrettävää moninapapistorasiasia, älä kytkä useita moninapapistorasioita peräkkäin (ketjuta).

Ilman kierto ja korkeat lämpötilat

 Kuten jokainen sähkölaite, televisiosi tarvitsee ilmaa jäähtytykseen. Jos ilmankierto estetään, siitä voi aiheutua tulipalo.

Sen vuoksi laitteen takalevyn ilma-aukot täytyy jättää vapaiksi. Älä peitä laitetta.

Asennus seinälle: Jätä sivuille, ylös ja alas vähintään 10 cm vapaata tilaa.

Pöytä-/telinejalka: Jätä laitteen sivuille ja yläpuolelle vähintään 10 cm vapaata tilaa.

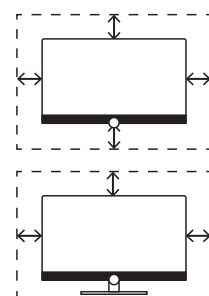

Vierasesineet

 Vieraat esineet laitteen sisällä voivat aiheuttaa oikosulkuja ja tulipalon.

Loukkaantumis- ja vaurioitumisvaara.

Sen vuoksi vältä metalliosien, naulojen, klemmareiden, nesteiden, vahan ja muiden esineiden joutumista laitteen sisälle takalevyssä olevien aukkojen kautta.

Jos laitteen sisälle joutuu jotakin, irrota heti laitteen verkkopistoke ja ota yhteyttä asiakaspalveluun.

Asennus



Väärin tehty asennus voi aiheuttaa onnettomuuden. Kaatuvat ja putoavat laitteet voivat aiheuttaa vammautumisia ja vaurioita. Loewe-televisiossa käytetään Loewen lisävarusteita. Suosittelemme käyttämään vain Loewen alkuperäisiä osia. Älä käytä asennusvaihtoehtoja, jotka eivät sovi televisiollesi. Huomioi eri asennuksia koskevat ohjeet. Vastaava dokumentaatio on liitetty jokaisen Loewe-tuotteen mukaan.

Tarkasta ennen laitteen paikoilleen laittamista, onko lopullinen paikka suunniteltu laitteen painolle (painon kestävyys) ja onko se vakaa (paikoillaan pysyvä). Tämä koskee erityisesti korkeakiillotakattuja pintoja sekä puu-, vaneri- ja muovipintoja.

Aseta televisio pöytä- tai telinejalkaan vain tasaiselle, kiinteälle, vaakasuoralle alustalle. Laite tulee asettaa erityiseen paikkaan, jossa se ei ole muiden huonekalujen tiellä tai edessä.

Älä aseta TV-vastaanotinta kankaan tai muiden materiaalien päälle, joita on pöytä- tai telinejalan ja jonkin huonekalun välissä.

Varoita lapsiasi kiipeämästä huonekalun päälle TV-vastaanottimeen tai käyttölaitteisiin tarttumiseksi.

Televisiion tavallinen käyttöpaikka on huomioitava. Televisiota saa käyttää vain vaakatasossa (A). Seinäasennuksessa sitä saa kallistaa enintään 10 astetta (B). Televisiota ei saa missään tapauksessa käyttää pystyasennossa (C), makaavassa asennossa (D) tai pään yläpuolella riippuen katosta (E).

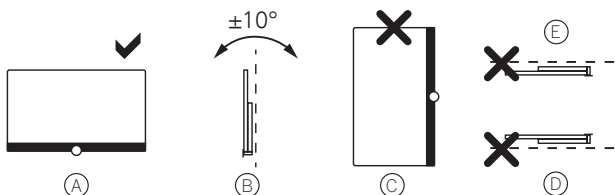

Aseta laite niin, ettei se ole suorassa auringonvalossa eikä muiden lämmönlähteiden lähetyillä.

Älä aseta televisiota paikkaan, jossa se voi altistua tärinälle. Tästä voi aiheutua vaurioita.

Jos käytät muun valmistajan asennusta, johon kuuluu moottori, varmista, ettei television säätöä tehdä manuaalisesti. Yleisesti ei ole suositeltavaa käyttää muiden valmistajien asennusvaihtoehtoja, jolloin lukitukset ovat tietyissä asennoissa.

Jos käytät muun valmistajan tarjoamia lisävarusteita, varmista, että televisio on asennettu vastaavalla tavalla.

Kun teet televisioon säätöjä, huomioi, ettei laitteen reunukseen kohdistuva paine ole liian suuri. Juuri suurissa näytöissä on näytön vaurioitumisen vaara.

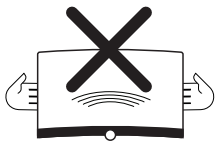

TV:n asennus telineeseen VESA-standardin mukaisesti vaatii **ehdottomasti** VESA-sovitinpulttien käyttöä. Muussa tapauksessa TV-vastaanottimeen voi aiheutua vaurioita.

Vesa-sovituspultit kiinnitetään n. 4 Nm:n vääntömomentilla televisioon. Saat nämä Loewe-kauppihaltasi (lisäohjeita Online-käyttöohjeessa).

Varmista pakkauksesta purkamisen ja paikalleen asettamisen jälkeen, etteivät lapset pääse valvomatta käsiksi television pakkausmateriaaleihin (TV:n pahvilaatikko, solupolystyreenikuoret, suojuukset).

Noudata myös pakkausta ja pahvia koskevia hävittämisohjeita (katso luku **Ympäristö/Hävittäminen/Lisenssit**).

Valvonta



Älä anna lasten käyttää televisiota valvomatta tai leikkiä television välittömässä läheisyydessä.

Laite voi kaatua, siirtyä tai pudota alas jalustalta ja vahingoittaa ihmisiä.

Älä jätä televisiota päälle valvomatta.

Äänenvoimakkuus



Voimakas musiikki voi aiheuttaa kuulovaurioita. Vältä äärimmäisiä äänenvoimakkuuksia, erityisesti pitkiä aikoja tai jos käytät kuulokkeita.

Ukonilma



Irrota verkkopistoke ja kaikki liitetyt antennilaitteet ukonilmalla. Salamaniskun aiheuttama ylijännite voi vaurioittaa laitetta sekä antennin että verkon kautta.

Jos laitetta ei käytetä pitkään aikaan, tulee verkkopistoke ja muut liitetyt antennilaitteet irrottaa.

Puhdistus ja huolto/kemikaalit



Sammuta verkkokatkaisin ennen television puhdistusta.



Kemikaalien aiheuttamat vauriot voivat aiheuttaa vaaran jännitteen ja palon muodostumisen kautta.

Älä koskaan altista laitetta tai sen lisäosia aggressiivisille (esim. syövyttävälle) kemikaaleille, kuten emäksille ja hapoille.

Puhdista televisio, eturuutu ja kaukosäädin vain kostealla, pehmeällä, puhtaalla ja neutraalin värisellä kankaalla ilman terävää ja hankaavaa puhdistusta.

Kaukosäätimen painikkeet

Valitusta toimintatilasta (TV/video/audio/valokuva/web) ja toiminnosta (esim. EPG, PIP, teksti-tv, HbbTV jne.) riippuen painikkeiden asettelu voi poiketa tässä kuvatussa (ks. vastaavaa kappale verkossa olevassa käyttöohjeessa).

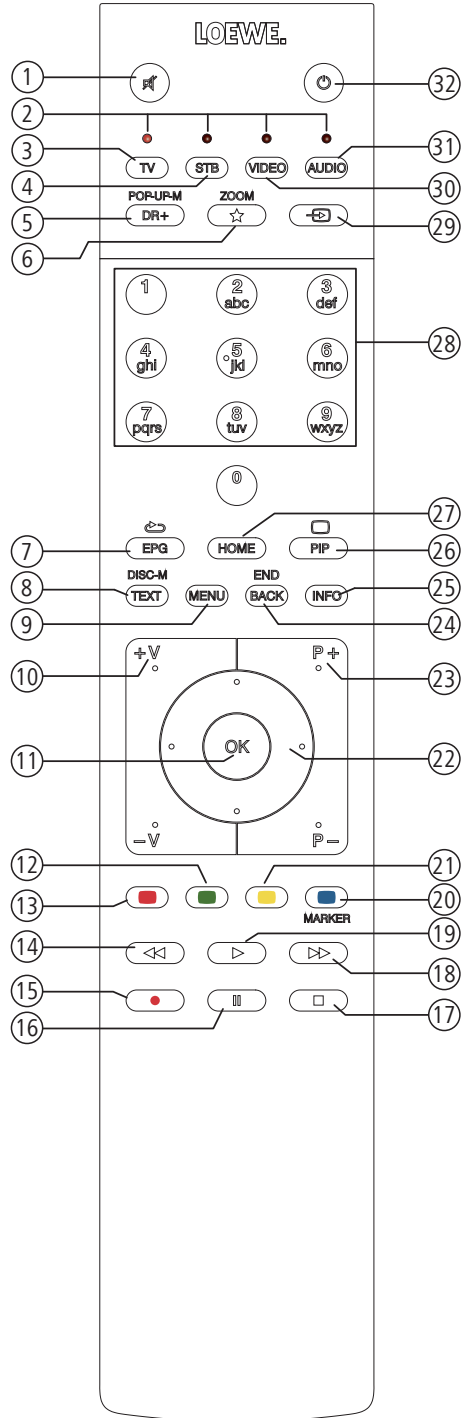

- 1 Ääni pois/päälle.
- 2 Tällä hetkellä käytetyn laitteen LED-näyttö.
- 3 TV-tilan haku näyttöön.
- 4 Muuta Set Top-Boxin etäohjausasetuksia⁽¹⁾ (Esiasetus: Apple TV).
- 5 Lyhyesti: Avaa arkisto DR+⁽³⁾.
Pitkään: Avaa ajastin.
- 6 Lyhyesti: Lisää aktiivinen kohde Home-Favorit-suosikkeihin.
Pitkään: Avaa Sovellusgalleria (vakiotoiminto)⁽¹⁾.
- 7 EPG (elektroninen ohjelmaopas) kytkentä päälle/pois.
- 8 Teksti-TV/Mediateksti⁽²⁾ kytkentä päälle/pois.
- 9 Lyhyesti: Toimintoluettelon avaaminen.
Pitkään: Järjestelmäasetukset tulevat esiin.
- 10 **V+/V-** äänenvoimakkuuden nostaminen/laskeminen.
- 11 Lyhyesti: Avaa kanavaluettelo.
Pitkään: Avaa laajennettu kanavaluettelo.
Valikossa: vahvistaminen/avaaminen.
- 12 Vihreä väripainike: Kuvaruutu päälle / pois päältä audio-/radiotilassa.
- 13 Punainen väripainike: halutun lisäpalvelun käynnistys, jos käytettävissä⁽²⁾.
- 14 Lyhyesti: hyppäys taaksepäin
Pitkään: kelaus taaksepäin.
- 15 Lyhyesti: suora tallennus (tallennuksen keston määrittelyllä)⁽³⁾.
Pitkään: välitön tallennus (One Touch Recording)⁽³⁾.
- 16 Tauko / Viivästetyn katselun käynnistys/keskeytys⁽³⁾.
- 17 Lopetus / Viivästetyn katselun lopetus (takaisin livekuvaan)⁽³⁾.
- 18 Lyhyesti: hyppäys eteenpäin.
Pitkään: kelaus eteenpäin.
- 19 Toisto / Viivästetyn katselun aloitus/jatkaminen⁽³⁾.
- 20 Sininen väripainike: kanava-toimintoluettelon haku näyttöön (kielen/äänen, tekstityksen tai kanavan/videoraidan valinta).
- 21 Lyhyesti: Keltainen väripainike: historian haku esiin.
Pitkään: Keltainen väripainike: takaisin viimeisimpään kanavaan.
- 22 ▲ ▼ ◀ ▶ Navigointi käyttöliittymässä, kohteiden valinta.
Valikossa/luetteloissa: valinta/säätö.
- 23 **P+/P-** edellisen/seuraava kanava.
- 24 Lyhyesti: askel/taso taaksepäin.
Pitkään: kaikkien esillä olevien kuvaruutujen sulkeminen.
- 25 Lyhyt, kun näkyvissä on kuvaruutuilmoitus: Info-kuvaruutu, sisältöön liittyvä info-teksti, joka auttaa sinua eteenpäin TV-vastaanottimeen liittyvissä kysymyksissä.
Lyhyt ilman esillä olevaa kuvaruutua: tilanäytön haku esiin.
Tilanäytön ollessa avattuna useamman kerran painettaessa aseman tietojen haku.
Pitkä: painikeselitysten haku kuvaruutuun.
- 26 PIP (kuva kuvassa) kytkentä päälle/pois.
- 27 Avaa näkymä Home.
- 28 Kanavan valinta suoraan numeropainikkeilla.
Valikossa: numeroiden tai kirjaimien syöttö.
- 29 Avaa Sovellukset.
- 30 Kaukosäätimen muuntaminen videolaitteelle⁽¹⁾ (Esiasetus: Blu Tech Vision 3D).
- 31 Radiotilan haku esiin (vakiotoiminto)⁽¹⁾.
- 32 Laitteen kytkeminen päälle (verkkokytkimen oltava päällekytkettynä) tai kytkentä valmiustilaan.
Pitkä painaminen TV:n ollessa päällä: TV-vastaanottimen ja kaikkien HDMI-liitäntöihin yhdistettyjen CEC-kykyisten laitteiden poiskytkentä valmiustilaan (järjestelmän valmiustila).

⁽¹⁾ Näiden painikkeiden toimintoja voidaan muuttaa. Kuvaukset koskevat vakiolaitteita. Painikkeiden tehdasasetukset saattavat kaukosäätimen valmishohjelmistosta riippuen vaihdella.

⁽²⁾ Riippuen säädöistä HbbTV-tila päälle/pois, HbbTV-kanavien käynnistysmenettely (**Järjestelmäasetukset → Käyttö → lisää... → HbbTV**).

⁽³⁾ Vain käytettäessä ulkoista USB-kiintolevyä.

Asema ja toiminta terminaalien

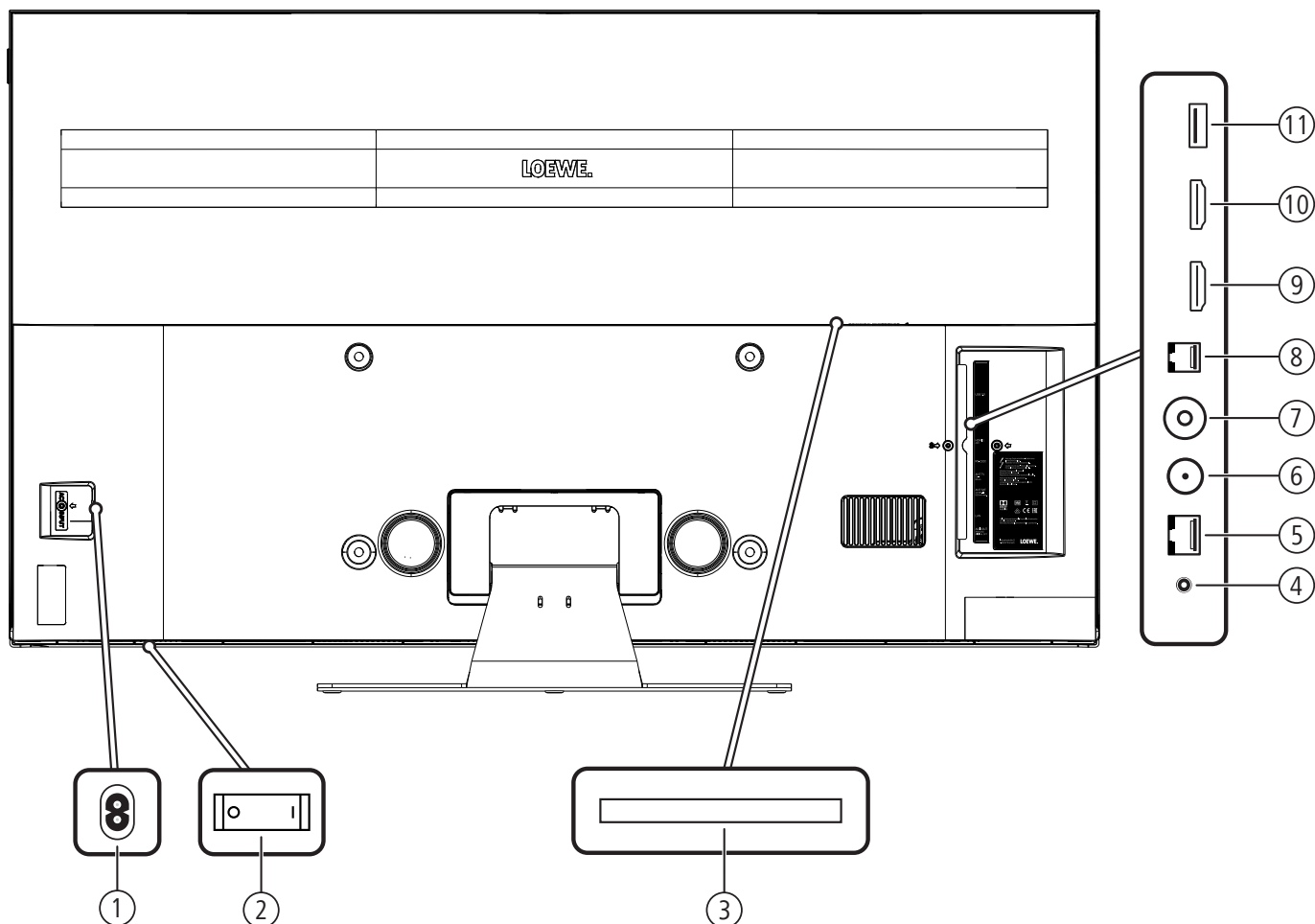

- ① **AC IN** - Verkkoliitäntä
Verkkoliitäntä – 220-240 V ~ 50 / 60 Hz
- ② Virtakytkin
- ③ **COMMON INTERFACE** - CI-paikka (vakio V1.4)
- ④ **AUDIO OUT** - Äänilähtö analoginen/digitaalinen¹
Jakki 3,5 mm (analoginen) L/R
Mini-Toslink (digitaalinen)
- ⑤ **LAN** - Verkkoliitäntä
RJ-45 – Ethernet / Fast Ethernet
- ⑥ **ANT SAT** - Satelliittiantenni (Sat-viritin) DVB-S/S2
F-liitäntä – 75 Ohm / 13/18 V / 500mA
- ⑦ **ANT TV** - Antenni/kaapeli analoginen / DVB-T/T2 / DVB-C
IEC-liitäntä – 75 Ohm / 5 V / 80mA
- ⑧ **RS-232C** - Sarjaliitäntä² – (RJ12)
- ⑨ **HDMI 1 ARC** - HDMI-tulo 1³ (kanssa **A**udio **R**eturn **C**hannel)
HDMI – Digital Video IN/Audio IN/OUT
- ⑩ **HDMI 2** - HDMI-tulo 2³
HDMI – Digital Video IN/Audio IN
- ⑪ **USB 3.0** - USB-liitäntä
USB tyyppi A – USB 3.0 (max. 900mA)

¹ Analoginen ja digitaalinen lähtösignaali eivät ole samanaikaisesti käytettävissä AUDIO OUT -liitännässä.

² Adapteri saatavana lisävarusteena jälleenmyyjältä.

³ Ennen ulkoisen laitteen yhdistämistä, tarkasta, että yksittäiset HDMI-liitännät voivat käsitellä erilaisia signaaleja, katso sähköinen käyttäjän käsikirja englanniksi, luku **Technical data**, osan **bild (across sets) – Signals via HDMI/AV (PC IN)** kautta.

Tekniset tiedot (bild 1.49/bild 1.43)

Oikeus teknisten tietojen ja laitemuotoilun muutoksiin pidätetään.

Loewe-laitetyyppi:	bild 1.49	bild 1.43
Tuotenumero:	58412xxx	58411xxx
EU:n energiatehokkuusluokka:	ks. mukana tulleet energiamerkinnät tai tiedot sivustolta www.loewe.tv/fi/support	
Kuvadiagonaali:	126 cm/49 inch	108 cm/43 inch
Tehonotto On-Mode maks. (Audioteho 1/8 maksimiarvosta):	152 W	117 W
Tehonotto On-Mode (home) ¹ : Vuotuinen energiankulutus ¹ :	ks. mukana tulleet energiamerkinnät tai tiedot sivustolta www.loewe.tv/fi/support	
Tehonotto Pikäynnistystila:	40,0 W	40,0 W
Tehonotto valmiustilassa:	0,27 W	0,26 W
Tehonotto laitteen ollessa kytkettynä pois päältä:	0 W	0 W
Kuvasuhde / Resoluutio:	16:9 / Ultra HD 3840 x 2160 px	
Kuvaruututeknologia:	LCD ja Edge-LED-Backlight	
Laitteen mitat ilman sijoitusvaihtoehtoa (lev. ⁴ x kork. x syv.):	111,6 x 68,2 x 5,8 cm	96,0 x 59,3 x 5,7 cm
Laitteen mitat sijoitusvaihtoehdon ² kanssa (lev. ⁴ x kork. x syv.):	111,6 x 69,7 x 22,5 cm	96,0 x 60,7 x 17,5 cm
Laitteen paino ilman sijoitusvaihtoehtoa (n.):	15,9 kg	10,4 kg
Laitteen paino sijoitusvaihtoehdon ² kanssa (n.):	20,2 kg	14,3 kg
Ympäristön lämpötila:	5° C – 35° C	
Suhteellinen ilmankosteus (ei kondensoiva):	20 – 80%	
Ilmanpaine:	800 – 1114 hPa (0 – 2000 m über NN)	
Rungon nimi:	SL502	SL502
Virransyöttö:	220 V – 240 V/50–60 Hz	
Viritin:	Maa/kaapeli: VHF/Hyperband/UHF Satelliitti: 4 tasoa: 13/18V/22kHz / 16 tasoa: DiSEqC 1.0 / Yksikaapelijärjestelmä: EN 50494	
Alue:	Maa/kaapeli: Maa/kaapeli: 45 MHz - 860 MHz Satelliitti: Satelliitti: 950 MHz - 2150 MHz	
Kanavamuistipaikkoja mukaanl. AV ja radio:	6000	
TV-normit:	analoginen: B/G, I, L, D/K, M, N digitaalinen: DVB-T/T2, DVB-C, DVB-S/S2 (UHD noin DVB maks. 60 Hz)	
Väriinormit:	SECAM, PAL, NTSC, NTSC-V, PAL-V (60 Hz)	
Ääninormit:	analoginen (FM): Mono, Stereo, 2-ääni analoginen (NICAM): Mono, Stereo, 2-ääni digitaalinen (MPEG): Mono, Stereo, 2-Ton, PCM, Dolby Digital, Dolby Digital Plus, Dolby Digital Pulse, Dolby MS11	
Audio-lähtöteho: (sini / musiikki):	2 x 10 W / 2 x 20 W	
Akustinen kaiutinsuunnitelma:	2-suuntainen stereo (Reflective Wave)	
Teksti-TV:	TOP / FLOF / HiText (Level 2.5)	
Sivumuisti:	2000	
LAN:	Tuetut stadardit: 10 Mbit/sec Ethernet (10Base-T) / 100 Mbit/sec Fast Ethernet (100Base-T)	
WLAN:	Tuetut stadardit: IEEE 802.11a/b/g/n, 802.11ac Teho/Taajuusalue: Teho <100 mW at 2400-2483,5 MHz ja 5150-5725 MHz Tuetut koodaustavat: WEP 64 ja 128 Bit (ASCII ja HEX), WPA PSK, WPA2 AES	
Bluetooth:	Teho/Taajuusalue: Teho <10 mW at 2,4 GHz Bluetooth-protokolla: A2DP SRC, A2DP SNK, HID	
Kotiverkon standardi:	Universal Plug and Play Audio / Video (UPnP AV)	
Tuetut tiedostomuodot ³ :	Kuvat: JPEG, JPEG progressiivinen (suurin resoluutio 3840x2160), PNG Audio: MP3, M4A (AAC LC), WMA (ei lossless), FLAC, WAV (PCM), Ogg Vorbis Video: AVI (MPEG-1/2, XviD, AC3, MP3), WMV (WMV9, VC-1, WMA9, WMA Pro), MP4 (XviD, H.264/MPEG-4 AVC, AAC LC), MOV (H.264/MPEG-4 AVC, AAC LC), MKV (H.265/HEVC, H.264/MPEG-4 AVC, AC3), FLV (H.264/MPEG-4 AVC, H.263, MP3, AAC LC), MPG (MPEG-1, MPEG Audio), TS/PS (MPEG-2, H.264/MPEG-4 AVC, MPEG2 Audio, AC3), VOB (MPEG-2, MPEG2 Audio, AC3) H.264/MPEG-4 AVC profiiliin High (Level 4.2) saakka H.264/H.265 yhteensopiva HDR10/HLG	

¹ Vuotuinen energiankulutus ilmoitetaan television nelituntisen päivittäisen (365 päivää) käytön perusteella. Todellinen energiankulutus on riippuvainen television käyttötavoista. 100 W:a pienemmät arvot On-tilassa ilmoitetaan yhden desimaalin (,0) tarkkuudella.

² Mukana toimitetut asennusvaihtoehdot: Table Stand.

³ Yksittäisten formaattien toistettavuudesta ei voi antaa takuuta.

⁴ Sivulla kiinnitetyn Loewe-leikkeen alueella television leveys voi nousta enintään 4 mm laitteen tyyppin mukaan.

Ympäristö

Energiankulutus

Tämä TV-vastaanotin on varustettu energiaa säästävällä valmiustila-verkkolaitteella. Valmiustilassa laitteen energiankulutus laskee vähäiselle tasolle (katso luku **Tekniset tiedot**). Jos haluat säästää vielä enemmän sähköä, sammuta laite virtakytkimestä. Ota kuitenkin huomioon, että tässä yhteydessä katoavat mahdollisesti EPG-tiedot (elektroninen ohjelmaopas) **eikä** laite voi suorittaa mahdollisia ohjelmoituja ajastintallennuksia.

TV-vastaanotin on täysin irrotettu verkkovirrasta vasta sen jälkeen, kun verkkopistoke vedetään irti pistorasiasta.

TV-vastaanottimen käytön aikana vaatima teho riippuu energiatehokkuuden esiasetuksesta laitteen ensimmäisen käyttöönoton yhteydessä tai järjestelmäasetuksien säädöstä.

Jos aktivoit automaattisen himmennuksen, TV-kuva mukautuu ympäristön kirkkauteen. Tästä seurauksena on myös laitteen tehonoton pienentyminen.

Automaattinen poiskytkentä

Jos TV-vastaanottimen toimintoja (äänenvoimakkuuden muuttaminen, kanavan vaihto tms.) ei käytetä neljään tuntiin, TV kytkeytyy automaattisesti valmiustilaan energian säästämiseksi. Minuuttia ennen tämän neljän tunnin umpeutumista näkyviin tulee ilmoitus toimenpiteestä.

Automaattinen katkaisu on aktiivisena tehdasasetuksena energiatehokkuustilassa **Home-tila/Henkilökohtainen-tila, Premium-tila**. Radiokäytössä ilman kuvaruutunäyttöä (kuvaruutu pois päältä) automaattista poiskytkentää ei tapahdu.

Hävittäminen

Onnittelut erittäin laadukkaan ja pitkäikäiseen tuotteen valinnasta.

Pakkaus ja pahvi

Myyjä voi hävittää pakkauksen puolestasi. Jos hävität pakkauksen itse, lajittele materiaalit oikein ja paikallisten määräysten mukaisesti. Pahvi, paperi, kalvot ja solupolystyreeni viedään kukin omaan keräyspisteeseensä.

Laite



Loewen tuotteet valmistetaan laadukkaista materiaaleista ja osista, jotka on mahdollista kierrättää ja käyttää uudelleen.

Tämä symboli tarkoittaa sitä, että käyttöikänsä päähän tulleet sähkö- ja elektroniikkalaitteet on hävitettävä erillään kotitalousjätteestä.

Voit toimittaa vanhan laitteesi maksutta kierrätyspisteisiin tai laitteen myyjälle, kun ostat vastaavan uuden laitteen. Lisätietoja takaisinottamisesta (myös EU-maiden ulkopuolella) saat paikallisilta viranomaisilta. Näin toimimalla suojelet ympäristöä.

Paristot



Ensiassennukseen kuuluvat paristot eivät sisällä ympäristöä kuormittavia aineita, kuten kadmiumia, lyijyä ja elohopeaa.

Käytettyjä paristoja ei saa hävittää kotitalousjätteen mukana. Vie loppuun kuluneet paristot niille tarkoitettuihin keräysastioihin, joita on esimerkiksi kauppojen eteisauloissa, tai yleisiin kierrätyspisteisiin.

Lisenssit



Dolby Audio and the double-D symbol are trademarks of Dolby Laboratories. Manufactured under license from Dolby Laboratories. Confidential unpublished works.

Copyright © 2003-2015 Dolby Laboratories. All rights reserved.

Tämä laite sisältää ohjelmistoja, jotka perustuvat osittain Independent JPEG -ryhmän työhön.

Tämä tuote sisältää ohjelmistoja, jotka OpenSSL Project on kehittänyt käytettäväksi OpenSSL -Toolkit -ohjelmistossa (<http://www.openssl.org>).

OpenSSL Project antaa tämän ohjelmiston käytettäväksi ilman takuuta, ja sulkee pois kaikki nimenomaiset tai lainmukaiset takuuvaatimukset, myös suhteessa ohjelmiston markkinavalmiuteen tai sen soveltuvuuteen tiettyyn käyttötarkoitukseen. OpenSSL Project tai sen parissa työskentelevät henkilöt eivät missään tapauksessa vastaa millään tavalla tämän ohjelmiston käytön yhteydessä ilmaantuvista vahingoista, oli kysymys sitten sopimuksista, seurausvastuusta tai vahingonkorvausvelvollisuudesta (mukaan lukien tuottamussuudesta tai muista syistä johtuvat vaatimukset); ei suorista, epäsuorista, sivuvahingoista, välillisistä vahingoista tai erityisistä vahingoista, eivätkä he ole vahingonkorvausvelvollisia (mukaan lukien korvaavien tuotteiden tai palveluiden hankkiminen tai se, että tuotetta ei voitu käyttää, tai tietojen menettämisestä, ansionmenetyksestä tai toiminnan keskeytymisestä johtuvat vahingot) niiden syystä riippumatta, ei siinä missä tapauksessa, että OpenSSL Projectille olisi ilmoitettu näiden vahinkojen mahdollisuudesta.

Tämä tuote sisältää salakirjoitettuja ohjelmistoja, jotka ovat Eric Youngin (eay@cryptsoft.com) kirjoittamia.

Tämä tuote sisältää ohjelmistoja, jotka ovat Tim Hudsonin (tjh@cryptsoft.com) kirjoittamia.

Tämä tuote sisältää kolmansien osapuolien kehittämiä ohjelmistoja ja/tai GNU General Public -lisenssin (GPL) ja/tai GNU Lesser General Public -lisenssin (LGPL) alaisia ohjelmistoja. Voit luovuttaa niitä edelleen ja/tai muokata GNU General Public -lisenssin version 2 määräysten mukaisesti tai vaihtoehtoisesti jokaisen Free Software Foundationin julkaiseman myöhemmän version määräysten mukaisesti. Loewe julkaisee tämän ohjelman ILMAN MINKÄÄNLAISTA TAKUUTA TAI TUKEA, ennen kaikkea ilman implisiittistä takuuta MARKKINAVALMIUDESTA tai SOPIVUUDESTA TIETTYYN KÄYTTÖTARKOITUKSEEN. Yksityiskohtaiset tiedot löydät GNU General Public -lisenssistä. Saat ohjelmiston käyttöön Loewen asiakaspalvelusta. GNU General Public -lisenssin voit ladata täältä: <http://www.gnu.org/licenses/>.

Tekniset huomautukset

Huomautuksia LCD-näytöllä

Tämä LCD-kuvaruudulla varustettu TV-vastaanotin vastaa erittäin korkeita laatuvaatimuksia ja se on tarkastettu pikselivirheiden varalta. Vaikka tämä kuvaruutu on valmistettu erittäin suurta huolellisuutta noudattaen, teknisistä syistä ei muutamia alapikseleiden vikoja voi 100-prosenttisesti sulkea pois.

Pyydämme ymmärtämään ja ottamaan huomioon sen, että tällaisia vaikutuksia, jos ne ovat normien määrittelemien rajojen puitteissa, ei voida katsoa takuun piiriin kuuluviksi laitevikoiksi.

On vältettävä pysäytyskuvien jättämistä kuvaruutuun pitemmäksi ajaksi. On olemassa mahdollisuus, niistä jää kuvaruutuun jälkikuvia.

LCD-TV-laitteen paneelilevyn taakse voi muodostua noki- tai pölykerroksia, ilman näkyvää noen lähdeä. Tällaisia noki- ja pölyjämiä kuvataan nimellä "fogging" tai "Magic dust".

Ilmiö ilmenee toisinaan, mutta erityisesti lämmityskaudelle tai uusissa rakennuksissa. Syiksi on mainittu useita eri tekijöitä, katso siitä tietoja Internetistä.

Paneelien puhdistus tai vaihto tällaisissa tapauksissa ei kuulu takuuseen, koska se ei ole vika laitteessa vaan ulkoinen vaikutus.

Liitettyä USB-kiintolevyä koskeva tieto

TV-vastaanottimen sammuttaminen virtakytkimestä käytön aikana sekä virransyötön tahaton katkeaminen (esim. sähkökatkos) saattavat johtaa kiintolevyn tiedostojärjestelmän vaurioitumiseen, ja sille tallennetut lähetykset voivat tällöin kadota muistista.

Älä missään tapauksessa irrota tallennusvälinettä TV-vastaanottimesta USB-tallennusvälineelle kopioiden aikana. Suosittelemme TV-vastaanottimen poiskytkentää valmiustilaan, ennen kuin se sammutetaan virtakytkimellä.

Jos sinulla on edelleen ongelmia kiintolevyn toiminnan kanssa, voit tehdä ensin testin. Lisäksi kiintolevyn alustus voi auttaa. Tällöin kaikki kiintolevyn sisältö tyhjenee.

Pääset vastaaviin valikoihin kohdassa **Järjestelmäasetukset → Käyttö → lisää... → Kiintolevyt**.

Loewe ei vastaa tietojen häviämisestä TV-vastaanottimeen integroidulta kiintolevyltä. Suosittelemme varmuuskopioimaan tärkeät tiedot toiselle tallennusvälineelle tietojen katoamisen välttämiseksi.

Ohjelmistopäivitys

Tässä Loewe-televisiossa on mahdollista päivittää ohjelmisto. Ohjelmistopäivityksen (pakettipäivitys) yhteydessä kaikki televisiossa olevat ohjelmistoversiot tarkistetaan ja päivitetään tarvittaessa.

Voit ladata ajankohtaiset ohjelmistoversiot Loewen internet-sivuilta (katso alla) ja asentaa ne laitteeseesi USB-tikun avulla.

Jos televisiossasi on internet-yhteys, laite voidaan päivittää myös suoraan internetistä.

Lisätietoja ohjelmistopäivityksen löydät Käyttäjän käsikirjasta, jonka voit ladata Loewen internet-sivulta.

Mahdolliset asennusvaihtoehdot

Televisiotasi voidaan käyttää seuraavilla Loewen asennusvaihtoehdoilla.

Älä käytä asennusvaihtoehtoja, jotka eivät sovi televisiollesi.

TV-laite:	Itemnumber:	Nimi sijoitteluvaihtoehdot:
bild 1.49	--- 72115W80	Table Stand WM 67
bild 1.43	--- 72115W81 71363B00 71389W00	Table Stand WM 67 WM Isoflex 32-55 WM Slim / Vesa Size 200

TV-laite toimitetaan tehtaalta asennettuna Table Stand -telineeseen. Jos haluat asentaa TV-laitteen toisella tavalla, kuten esimerkiksi seinäpidikkeeseen, ole varovainen purkaessasi Table Stand -telinettä, jotta TV-laite ei putoa irrottaessasi kiinnitysruuveja.

Vaativuuden mukaisuus/Valmistajan vakuutus



Loewe Technology vakuuttaa, että tämä tuote on direktiivin 2014/53/EU keskeisimpien vaatimusten ja muiden asiaa koskevien säännösten sekä kaikkien voimassa olevien EU-direktiivien mukainen.

Tämän laitteen käyttö on rajoitettu sisätiloihin taajuusalueella 5150–5350 MHz seuraavissa maissa: Belgia, Bulgaria, Tanska, Saksa, Viro, Suomi, Ranska, Kreikka, Irlanti, Italia, Kroatia, Latvia, Liettua, Luxemburg, Malta, Alankomaat, Itävalta, Puola, Portugali, Romania, Ruotsi, Slovakia, Slovenia, Espanja, Tšekin tasavalta, Unkari, Yhdistynyt kuningaskunta, Kypros.

Löydät TV-vastaanottimesi vaatimusten mukaisuusvakuutuksen kokonaisuudessaan internet-osoitteesta:

www.loewe.tv/fi/support

Julkaisutiedot

Loewe Technology GmbH
Industriestraße 11
D-96317 Kronach, Saksa
www.loewe.tv

Printed in Germany
Toimituspäivämäärä 02/20-3.0 SB ©
Loewe Technology GmbH, Kronach

Loewe Technology GmbH voi muuttaa tässä asiakirjassa esitettyjä tietoja ilman etukäteisilmoitusta ja velvoitteita.

Kaikki oikeudet pidätetään, myös oikeus asiakirjan kääntämiseen, teknisiin muutoksiin ja virheisiin.

Avainkoodi **3001** peruuttaa salaisen numerokoodin ja näin myös lapsivarmassa paikassa.



Loewe bild 1
Bruksanvisningen 2
Innledning

Innledning

Takk for at du valgte Loewe og har satt din lit til oss.

Med Loewe har du ikke bare bestemt deg for en moderne og teknisk nyskapende TV, men for tidløs design, skarp bildekvalitet, flott lyd for filmer og musikk, samt intuitiv betjening med Loewe-fjernkontrollen, smarttelefon eller nettbrett. Kort sagt: Loewe står for den perfekte hjemmeunderholdning.

Vi ønsker deg mye glede med Premium Home Entertainment fra Loewe og er glade for å kunne ønske deg velkommen som kunde.

For å ivareta en sikker og langsikt feilfri bruk av apparatet, ber vi deg lese kapittelet **Sikkerhetsmerknad/advarel** på neste side før apparatet tas i bruk.

Innhold

Innledning.....	74
Leveringsomfang.....	74
Dokumentasjon.....	74
Plassering av typeskilt.....	74
Sikkerhetsmerknad/advarel.....	75
Forklaring av fjernkontrollens knapper.....	77
Terminalene.....	78
Tekniske data.....	79
Miljø.....	80
Avhending.....	80
Lisenser.....	80
Tekniske merknader.....	81
Mulige oppstillingsalternativer.....	81
Konformitet/produsentens erklæring.....	81
Imprint.....	81

Leveringsomfang

- TV-apparat med bordstand
- Bruksanvisning 1
- Velkomsteske:
 - Fjernkontroll assist med to alkaliske AAA-batterier
 - Strømledning
 - Bruksanvisning 2 (dette dokumentet)
 - Kabelbinder med borrelås

Dokumentasjon

Denne delen av bruksanvisningen inneholder viktig grunninformasjon. Igangsetting og oppsett av apparatet skjer via den intuitive betjeningen når apparatet slås på for første gang.

Du kan laste ned en utførlig engelsk brukerhåndbok som beskriver funksjoner og egenskaper for ditt nye Loewe-apparat via Loewe nettside.



Denne brukerhåndboken oppdateres jevnlig.
Du finner denne omfattende brukerhåndboken på:
<https://my.loewe.tv/manuals/bild>
Skann ganske enkelt QR-koden.

Besøk nettstedet vårt på:
www.loewe.tv/no/support
Det offisielle Loewe-forumet:
www.loewe-friends.de





Plassering av typeskilt

Klistremerke med modellnummer og driftsspennning sitter på TV-apparatets bakside eller på emballasjen.

Sikkerhetsmerknad/advarsel

For din egen sikkerhet og for å unngå unødvendige skader på apparatet, må du lese og følge sikkerhetsmerkene nedenfor.

Tegnforklaring

-  Dette symbolet angir fare på grunn av kraftig elektrisk spenning.
-  Dette symbolet angir fare på grunn av brann.
-  Dette symbolet gjør brukeren oppmerksom på andre spesifikke farer.
-  Dette symbolet angir fare på grunn av skarpe kanter.

Apparatets bakpanel skal aldri demonteres

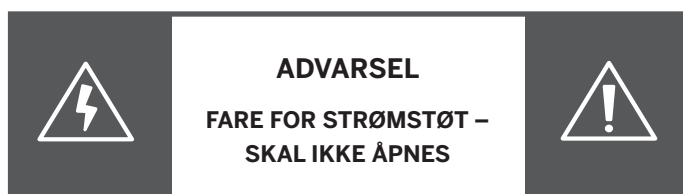

Advarsel: Ved åpning eller fjerning av bakpanelet er det fare for elektrisk støt og påfølgende alvorlige personskader.



Bakpanelet skal aldri åpnes. Overlat reparasjon og servicearbeid på TV-apparatet til autoriserte TV-teknikere.

Ta kontakt med din faghandler eller vår kundeservice.

Tiltenkt bruk og miljøforhold

-  Dette TV-apparatet er kun ment for mottak og gjengivelse av bilde- og lydsignaler.
-  TV-apparatet er utformet for bruk i tørre rom (bolig og kontorer). Det skal ikke benyttes i rom med høy luftfuktighet (f.eks. bad, badstue) eller utendørs.

Beskytt apparatet mot fuktighet (drypp og vannsprut eller dugg) under bruk.

Høy fuktighet og støvkonsentrasjon fører til krepstrømmer i apparatet. Dette kan føre til person- og apparatskader på grunn av spenning eller brann.



Hvis du flytter apparatet fra kalde til varme omgivelser, må det være avslått i ca. en time på grunn av mulig dannelse av kondensfuktighet.

Plasser ingen væskefylte gjenstander oppå apparatet. Beskytt apparatet mot dråper og sprutvann.



Stearinlys og andre åpne flammer skal alltid holdes borte fra apparatet, for å unngå antennelse.



Transport

-  Feilhåndtering under transport kan forårsake skade på skjermen og personskader.
-  Skjermen består av glass eller plast og kan knuses hvis den ikke håndteres riktig. Enheten skal transporteres i oppreist stilling. Under transport må glass- eller plastdeler ikke utsettes for trykk. Riktig håndtering angis i bruksanvisning 1. Ikke sett den ned på underkanten, for å redusere risikoen for skader og tilsmussing.

Strømledning/strømforsyning

-  Feil spenning kan skade apparatet.
-  Dette apparatet må kun tilkobles strømnett med spenningen og frekvensen som er oppgitt på merkeplaten, og kun ved hjelp av medfølgende strømledning.

Støpselet på TV-apparatet må være lett tilgjengelig, slik at apparatet lett kan kobles fra strømnettet.

Når støpselet trekkes ut, skal man ikke trekke i ledningen, men derimot i selve støpselet. Ledningen som går inn i støpselet kan ta skade og føre til en kortslutning ved neste gangs tilkobling.

En strømledning med skadet isolasjon kan forårsake strømslag og utgjør en brannfare. Bruk aldri en skadet strømledning.

Plasser strømledningen slik at den ikke skades. Ikke tråkk på strømledningen.

Strømledningen må ikke knekkes eller legges over skarpe kanter.

Hvis du bruker en mobil strømskinne, skal det ikke kobles flere strømskinner sammen (kaskade).

Luftsirkulasjon og høye temperaturer

-  Som for alle elektroniske apparater trenger også TV-apparatet luft til avkjøling. Hvis luftsirkulasjonen hindres, kan det oppstå brann.

Ventilasjonslissene på apparatets bakpanel skal derfor alltid holdes åpne. Apparatet skal aldri tildekkes.

Veggmontering: Det skal være en klaring rundt apparatet på minst 10cm oppover, nedover og mot sidene.

Bord-/ståfot: Det skal være en klaring rundt apparatet på minst 10cm oppover og mot sidene.

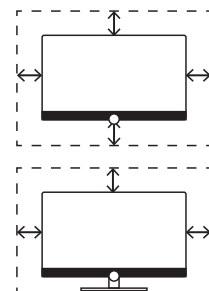

Fremmedlegemer

-  Fremmedlegemer i apparatets indre kan føre til kortslutninger og brann. Dette fører til fare for person- og apparatskader. Unngå derfor at metalleder, nåler, binders, væsker, voks eller tilsvarende kommer inn gjennom ventilasjonsslissene i bakpanelet og inn i apparatets indre. Hvis noe skulle komme inn i apparatet, må du straks trekke ut strømledningen og kontakte kundeservice.

Plassering



Et feilaktig eller feilmontert oppstillingsalternativ utgjør en ulykkesfare. Hvis apparatet velter eller faller ned, kan dette føre til person- og eiendomsskader.

Loewe TV-apparater er spesifisert for bruk med Loewe-tilbehør. Vi anbefaler på det sterkeste at det brukes originale Loewe-oppstillingsalternativer.

Ikke bruk oppstillingsalternativer som ikke er godkjent for ditt TV-apparat.

Vær oppmerksom på merknader vedrørende monteringen av de ulike oppstillingsalternativene. Tilhørende dokumentasjon leveres sammen med hver Loewe-produkt.

Før installasjon av apparatet, skal det kontrolleres at den endelige oppstillingsplassen egner seg for belastningen av apparatet med hensyn til (trykkømfintlighet) og stabilitet (statisk). Dette gjelder særlig for høyglanslakkerte overflater og overflater av heltre, trefinér og plast.

Plasser TV-apparatet med bord- eller ståfot kun på et jevnt, stabilt og vannrett underlag. Apparatet skal ikke stikke ut foran ved oppstilling i eller på møbler.

Ikke plasser TV-apparatet på stoff eller andre materialer som befinner seg mellom bord- eller ståfoten og et møbel. Informer barna dine om at de ikke må klatre på et møbel for å nå opp til TV-apparatet eller betjeningselementene.

Enkel bruk av TV-apparatet må tillates av plasseringen. TV-apparatet kan kun brukes stående oppreist (A). Hellingen må ikke overstige 10 grader for veggmontering (B). TV-apparatet skal aldri brukes i portrettformat (C), liggende (D) eller hengende opp ned fra taket (E).

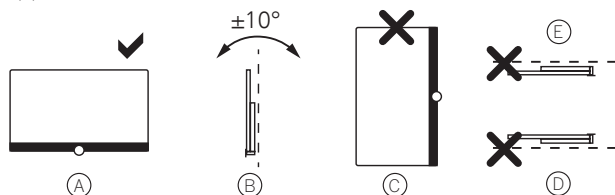

Plasser apparatet på en slik måte at det ikke utsettes for direkte sollys eller ekstra oppvarming fra varmelementer.

Plasser ikke TV-apparatet på et sted hvor det kan foreligge vibrasjoner. Dette kan føre til skader.

Ved bruk av oppstillingsalternativer med motordrift fra andre produsenter, skal man påse at justeringen av TV-apparatet ikke gjøres manuelt. Bruken av oppstillingsalternativer fra andre produsenter med lås for bestemte posisjoner anbefales ikke.

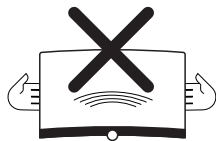

Ved bruk av tilbehør fra andre produsenter skal man TV-apparatet kunne justeres jevnt på det aktuelle oppstillingsalternativet.

Under justering av TV-apparatet skal det sikres at trykket som utøves på apparatrammen, ikke er for stort. Spesielt med store skjermer er det fare for skade på skjermen.

Ved monteringen av et TV-apparat på en holder i henhold til VESA-normen er det **tvungende** nødvendig å bruke Loewe VESA-adapterbolter. I motsatt fall kan TV-apparatet skades.

VESA-adapterboltene skal festes til TV-apparatet med et tiltrekingsmoment på ca. 4 Nm. Du finner disse hos din Loewe-forhandler (mer informasjon finner du i den elektroniske brukerhåndboken).

Pass på at emballasjemateriale (TV-boksen, Styrofoam skall, beskyttende fleece) ikke faller i hendene på barn etter utpakking av TV-apparatet.

Vær også oppmerksom på deponeringsanvisninger for emballasje og kartong (se kapittel **Avhending/Kassering/Lisenser**).

Kontroll



Barn skal ikke betjene TV-apparatet uten tilsyn, la heller ikke barn leke i apparatets umiddelbare nærhet.

Apparatet kan velte, skyves eller falle ned fra sin plassering og forårsake personskader.

Ikke la et TV-apparat som er slått på stå uten tilsyn.

Lydstyrke



Høy musikk kan føre til hørselsskader. Unngå ekstrem lydstyrke, særlig over lengre tid og når det brukes hodetelefoner.

Tordenvær



Under tordenvær trekker man ut strømstøpset og alle tilkoblede antenneledninger.

Overspenning som skyldes lynnedslag kan skade apparatet gjennom antenneanlegget eller via strømmettet.

Også ved lengre tids fravær skal man trekke ut støpslet og alle tilkoblede antenneledninger fra TV-apparatet.

Rengjøring og pleie / kjemikalier



Før rengjøring slår man av TV-apparatet med strømbryteren.



Skader forårsaket av kjemikalier kan føre til fare på grunn av strømspenning og brann.

Påfør derfor aldri apparatet eller tilbehøret aggressive (f.eks. etsende) kjemikalier, som alkalier eller syrer.

Rengjør TV-apparatet, skjermen og fjernkontrollen kun med en fuktig, myk, ren og fargenøytral klut, uten aggressive eller skurende rengjøringsmidler.

Forklaring av fjernkontrollens knapper

Avhengig av valgt bruksmodus (TV/video/audio/foto/nett) og funksjon (f.eks. EPG, PIP, tekst-TV, HbbTV, osv.), kan tastetilordningen avvike fra tilordningen som beskrives her (se relevant kapittel av den elektroniske brukerhåndboken).

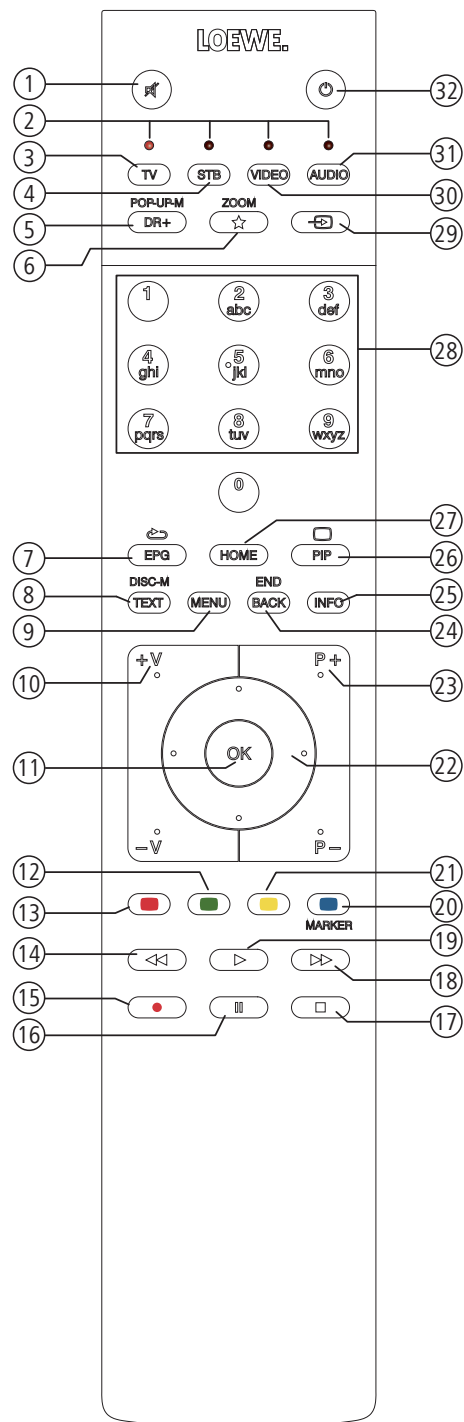

- ① Lyd av/på.
- ② LED-display for apparatet som brukes.
- ③ Åpne TV-modus.
- ④ Still inn fjernkontroll til SetTop-Box¹ (Standard: Apple TV).
- ⑤ Kort: åpne DR-arkiv³.
Lang: åpne timer.
- ⑥ Kort: legge til aktivt objekt til Home-favoritter.
Lang: åpne App galeri (standardtilordning)¹.
- ⑦ Slå av/på EPG (Elektronisk programguide).
- ⑧ Slå av/på tekst-TV/MediaText².
- ⑨ Kort: åpne funksjonliste til aktiv brukstype.
Lang: åpne systeminnstillinger.
- ⑩ **V+/V-** øke/senke volum.
- ⑪ Kort: åpne kanalliste.
Lang: åpne utvidet kanalliste.
I meny: bekrefte/velge.
- ⑫ Fargeknapp grønn: Bildeskjerm av/på i audio-/radiomodus.
- ⑬ Fargeknapp rød: Starte foretrukkede verdiøkende tjenester, hvis dette er tilgjengelig².
- ⑭ Kort: hoppe bakover.
Lang: spole bakover.
- ⑮ Kort: direkteopptak (med angivelse av opptakstid)³.
Lang: øyeblikkelig opptak (One Touch Recording)³.
- ⑯ Starte/stoppe/sette tidsforskyvet TV på pause³.
- ⑰ Stoppe/avslutte tidsforskyving (tilbake til direktebildet)³.
- ⑱ Kort: hoppe forover.
Lang: spole forover.
- ⑲ Spille av/starte/fortsette tidsforskyvet TV³.
- ⑳ Fargeknapp blå: åpne kanalfunksjonsliste (Valg av språk/lyd, undertitler eller kanal/videospor).
- ㉑ Kort: Fargeknapp gul: åpne historikk.
Lang: Fargeknapp gul: siste stasjon.
- ㉒ **▲ ▼ ◀ ▶** Navigasjon på kontrolloverflaten, velge objekter.
I meny/lister: velge/stille inn.
- ㉓ **P+/P-** neste/forrige kanal.
- ㉔ Kort: Trinn/nivå tilbake.
Lang: Lukke alle skjermmenyer.
- ㉕ Kort, under en skjermmeny: Infodisplay, innholdsrelevant infotekst, som kan hjelpe deg med spørsmål om TV-en din.
Kort, uten skjermmeny: åpne statusdisplay.
Åpne detaljer om programmet ved åpnet statusdisplay og gjentatt trykking.
Lang: vise tastetilordning.
- ㉖ Slå på/av PIP (Bilde i bilde).
- ㉗ Åpne displayet Home.
- ㉘ Velge kanal direkte med tall.
I meny: taste inn tall eller bokstaver.
- ㉙ Åpne Kilder.
- ㉚ Bytte fjernkontroll for Video-Device¹ (Standard: BluTech Vision 3D).
- ㉛ Åpne radiomodus (standardtilordning)¹.
- ㉜ Slå på apparatet (strømbryter må være på) eller sette i hvilemodus.
Lengre trykk ved en TV som er på: sette TV og alle CEC-kompatible enheter som er koblet til HDMI-utgangen i hvilemodus (system-hvilemodus).

norsk

¹ Tilordning av disse knappene kan endres. Beskrivelsen forholder seg til standardinnstillingene. Den fabrikkinnstilte tilordningen av enhetstastene kan variere avhengig av statusen på fastvaren til fjernkontrollen.

² Avhengig av innstillingene HbbTV-modus på/av, Startforhold fra HbbTV-kanal (**Systeminnstillinger → Betjening → flere ... → HbbTV**).

³ Kun med ekstern USB-harddisk koblet til.



- Loewe bild 1
- Bruksanvisningen 2
- Terminalene.

Posisjon og funksjon av terminalene

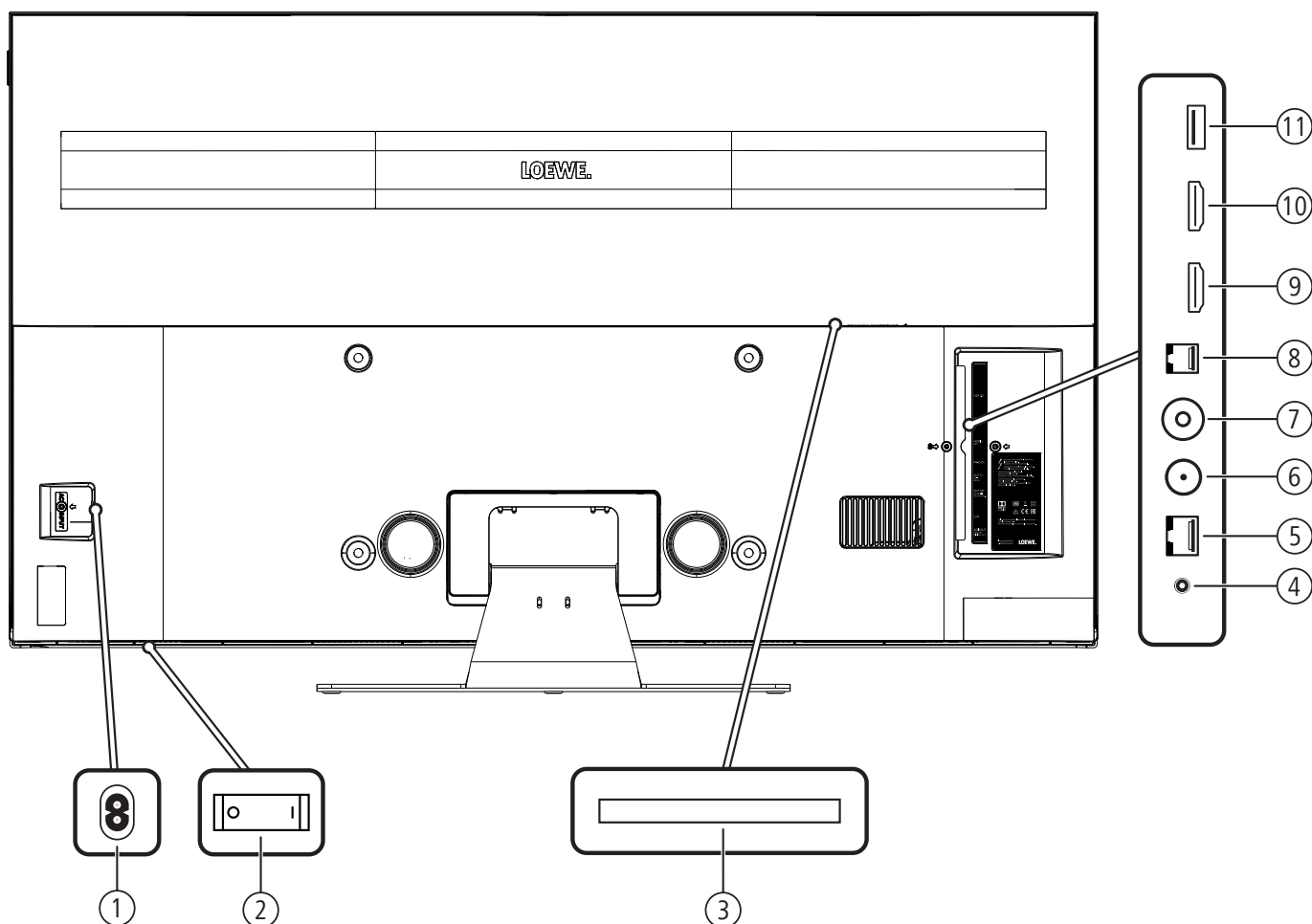

- AC IN** - strømtilkobling
Stikkontakt – 220-240 V ~ 50 / 60 Hz
- Nettbryter
- COMMON INTERFACE** - CI-Slot (Standard V1.4)
- AUDIO OUT** - Lydutgang analog/digital¹
Plugg 3,5 mm (analog) L/R
Mini-Toslink (digital)
- LAN** - nettverkstilkobling
RJ-45 – Ethernet / Fast Ethernet
- ANT SAT** - Satellittantenne (Sat-Tuner) DVB-S/S2
F-kontakt – 75 Ohm / 13/18 V / 500mA
- ANT TV** - Antenne analog/Kabel analog / DVB-T/T2 / DVB-C
IEC-kontakt – 75 Ohm / 5 V / 80mA
- RS-232C** - Serielt grensesnitt² – (RJ12)
- HDMI 1 ARC** - HDMI-inngang 1³ (med **A**udio **R**eturn **C**hannel)
HDMI – Digital Video IN/Audio IN/OUT
- HDMI 2** - HDMI-inngang 2³
HDMI – Digital Video IN/Audio IN
- USB 3.0** - USB-tilkobling
USB Type A – USB 3.0 (max. 900mA)

¹ Det analoge eller digitale utgangssignalet ved tilkobling til AUDIO OUT kan ikke brukes samtidig.

² Adapter kan kjøpes som tilbehør hos en forhandler.

³ Før du kobler til en ekstern enhet, må du være oppmerksom på at de enkelte HDMI-tilkoblingene kan behandle forskjellige signaler, se Online User handbook på engelsk, kapittel **Technical data**, punkt **bild (across sets) – Signals via HDMI/AV (PC IN)**.



Tekniske data (bild 1.49/bild 1.43)

Med forbehold om endringer av tekniske data og TV-ens design.

Loewe-enhetstype:	bild 1.49	bild 1.43
Artikkelnummer:	58412xxx	58411xxx
EU-energieffektivitetsklasse:	se vedlagt energimerke eller gå til www.loewe.tv/no/support	
Skjermstørrelse:	126 cm/49 inch	108 cm/43 inch
Strømførbruk On-Mode max. (Lydutgang 1/8 av den maksverdien):	152 W	117 W
Strømførbruk On-Mode (home) ⁽¹⁾ : Årlig energiforbruk ⁽¹⁾ :	se vedlagt energimerke eller gå til www.loewe.tv/no/support	
Strømførbruk Hurtigstartmodus:	40,0 W	40,0 W
Strømførbruk i hvilemodus:	0,27 W	0,26 W
Strømførbruk ved avslått apparat:	0 W	0 W
Størrelsesforhold / Oppløsning:	16:9 / Ultra HD 3840 x 2160 px	
Displayteknologi:	LCD med Edge-LED-Backlight	
Dimensjoner for apparat uten oppstillingstilbehør (B ⁽⁴⁾ xHxT):	111,6 x 68,2 x 5,8 cm	96,0 x 59,3 x 5,7 cm
Dimensjoner for apparat med oppstillingstilbehør ⁽²⁾ (B ⁽⁴⁾ xHxT):	111,6 x 69,7 x 22,5 cm	96,0 x 60,7 x 17,5 cm
Vekt for apparat uten oppstillingstilbehør (ca.):	15,9 kg	10,4 kg
Vekt for apparat med oppstillingstilbehør ⁽²⁾ (ca.):	20,2 kg	14,3 kg
Omgivelsestemperatur:	5° C – 35° C	
Relativ luftfuktighet (ikke-kondenserende):	20 – 80 %	
Lufttrykk:	800 – 1114 hPa (0 – 2000 m über NN)	
Betegnelse på understell:	SL502	SL502
Strømforsyning	220 V – 240 V/50–60 Hz	
Tuner:	Terr./Kabel: Satellitt	VHF/Hyperband/UHF 4 nivåer: 13/18 V/22 kHz / 16 nivåer: DiSEqC 1.0 / énkabelsystem: EN 50494
Område:	Terr./Kabel: Satellitt	Terr./Kabel: 45 MHz til 860 MHz Satellitt: 950 MHz til 2150 MHz
Kanallagringsplass inkl. AV og Radio:	6000	
TV-standarder:	analog digital	B/G, I, L, D/K, M, N DVB-T/T2, DVB-C, DVB-S/S2 (UHD via DVB til maks. 30 Hz)
Fargestandarder:	SECAM, PAL, NTSC, NTSC-V, PAL-V (60 Hz)	
Lydstandarder:	analog (FM): analog (NICAM): digital (MPEG):	Mono, Stereo, med 2 toner Mono, Stereo, med 2 toner Mono, Stereo, 2-Ton, PCM, Dolby Digital, Dolby Digital Plus, Dolby Digital Pulse, Dolby MS11
Audioutgangseffekt (Sinus/Musikk):	2 x 10 W / 2 x 20 W	
Akkustisk høyttalerkonsept:	2-veis stereo (Reflective Wave)	
Tekst TV	TOP / FLOF / HiText (Level 2.5)	
Sideminne:	2000	
LAN:	Støttede standarder:	10 Mbit/sec Ethernet (10Base-T) / 100 Mbit/sec Fast Ethernet (100Base-T)
WLAN:	Støttede standarder: Power/Frekvensområde: Støttede krypteringstyper:	IEEE 802.11a/b/g/n, 802.11ac Power <100 mW ved 2400-2483,5 MHz og 5150-5725 MHz WEP 64 og 128 Bit (ASCII og HEX), WPA PSK, WPA2 AES
Bluetooth:	Power/Frekvensområde: Bluetooth-Protokolle:	Power <10 mW ved GHz A2DP SRC, A2DP SNK, HID
Standarder for hjemmenettverk:	Universal Plug and Play Audio / Video (UPnP AV)	
Støttede dataformater ⁽³⁾ :	Bilder: Audio: Video:	JPEG, JPEG progressiv (maksimal oppløsning 3840x2160), PNG MP3, M4A (AAC LC), WMA (uten lossless), FLAC, WAV (PCM), Ogg Vorbis AVI (MPEG-1/2, XviD, AC3, MP3), WMV (WMV9, VC-1, WMA9, WMA Pro), MP4 (XviD, H.264/MPEG-4 AVC, AAC LC), MOV (H.264/MPEG-4 AVC, AAC LC), MKV (H.265/HEVC, H.264/MPEG-4 AVC, AC3), FLV (H.264/MPEG-4 AVC, H.263, MP3, AAC LC), MPG (MPEG-1, MPEG Audio), TS/PS (MPEG-2, H.264/MPEG-4 AVC, MPEG2 Audio, AC3), VOB (MPEG-2, MPEG2 Audio, AC3) H.264/MPEG-4 AVC til Profil High (Level 4.2) H.264/H.265 er kompatibel med HDR10/HLG

⁽¹⁾ Energiforbruket per år er basert på en daglig bruk på fire timer i 365 dager. Det faktiske energiforbruket avhenger av hvordan du bruker TV-en. På-modus (home) verdier mindre enn 100 W har i tillegg desimaler (.0).

⁽²⁾ Medfølgende monteringsvariant: Table Stand.

⁽³⁾ Det gis ingen garanti for avspillbarhet av alle formatene.

⁽⁴⁾ I området med den sidemonterte Loewe-klippen, kan bredden på TV-apparatet øke med opptil 4 mm, avhengig av enhetstypen.

Miljø

Energiforbruk

TV-en din har en sparsom strømledning. I hvilemodus reduseres strømforbruket til (se kapittelet **Tekniske data**). Hvis du vil spare mer strøm, kan du slå av TV-en med strømbryteren. Men vær oppmerksom på at hvis du slår av TV-en med strømbryteren, kan EPG-data (elektronisk programguide) gå tapt og evt. kan programmerte timeropptak på TV-en **ikke** gjennomføres.

Komplett skille mellom TV-apparatet og strømmettet oppnås kun når du trekker ut strømledningen.

Strømmen som forbrukes når TV-en er i bruk avhenger av energi-effektiviteten som er stilt inn under første installasjon eller innstillingen i systeminnstillingene.

Når du aktiverer automatisk dimming, tilpasser skjermen seg til lyset i omgivelsene. Slik oppnår man også en reduisering av apparatets strømforbruk.

Automatisk hvilemodus

Etter 4 timer uten at TV-en blir kontrollert på noen måte (endre volum, kanal, osv.), går TV-en seg automatisk i hvilemodus for å spare strøm. Ett minutt før de 4 timene har gått, vises et varsel for å avbryte denne handlingen.

Automatisk utkobling er fra fabrikken satt til strømsparemodus **Home-Mode/Personal-Mode. Premium-Mode**.

Ved bruk av radio uten at skjermen er på (skjerm av), slår TV-en seg ikke automatisk av.

Avhending

Du har valgt et veldig høyteknologisk og holdbart produkt.

Emballasje og kartong

Avhending av emballasjen tar gjerne din forhandler seg. Hvis du selv avhender emballasjen, kast emballasjen i henhold til type og følg de lokale forskrifter. Legg papp og papir til papiravfall, folier og polystyren i gjenvinningsavfallet.

Enheten



Loewe-produktet ditt er laget av kvalitetsmaterialer og komponenter som er resirkulerbare og gjenbrukbare. Dette symbolet betyr at elektrisk og elektronisk utstyr skal kastes separat fra husholdningsavfall ved slutten av levetiden.

Du kan returnere det gamle apparatet gratis til utvalgte samlingspunkter eller, hvis nødvendig, til din forhandler hvis du skal kjøpe et lignende nytt apparat. Ytterligere detaljer om retur (også for land utenfor EU) kan fås hos din lokale forhandler. Du er dermed med på å bidra til å beskytte miljøet.

Batteriene



Batterier fra originalutstyr inneholder ikke skadelige stoffer som kadmium, bly eller kvikksølv.

Brukte batterier skal ikke kastes sammen med husholdningsavfall. Brukte batterier kan kastes gratis i oppsamlingsbeholdere satt opp for utsalgsteder eller på offentlige innsamlingssteder.

Lisenser



Dolby Audio and the double-D symbol are trademarks of Dolby Laboratories. Manufactured under license from Dolby Laboratories. Confidential unpublished works. Copyright © 2003-2015 Dolby Laboratories. All rights reserved.

Dette apparatet inneholder programvare som er delvis basert på arbeidet til Independent JPEG Group.

Produktet inneholder programvare utviklet av OpenSSL Project for bruk i OpenSSL Toolkit (<http://www.openssl.org>).

Denne programvaren leveres av OpenSSL-prosjektet uten ansvar og uten noen uttrykte eller underforståtte garantier, inkludert garantier om salgbarhet og egnethet for et bestemt formål. OpenSSL Project eller dets bidragsyttere er ikke ansvarlige, uavhengig av ansvarsgrunnlag, enten i kontrakt, objektivt ansvar, eller uaktsomhet (inkludert krav for uaktsomhet eller på annen måte), under noen omstendigheter for noen direkte, indirekte eller følgeskader og de har heller ingen spesielle skadeforpliktelser for skader (inkludert skader som følge av anskaffelse av erstatningsprodukter eller -tjenester, tap av bruk og tap av data eller tap av fortjeneste eller driftsavbrudd) uansett årsak og uansett om det oppstår i forbindelse med bruk av programvaren, selv om OpenSSL Project opplyste om mulighet for en slik hendelse.

Dette produktet inneholder kryptografisk programvare som har blitt laget av Eric Young (ey@cryptsoft.com).

Dette produktet inneholder kryptografisk programvare som har blitt laget av Tim Hudson (ey@cryptsoft.com).

Dette produktet inneholder programvare utviklet av tredjeparter og/eller programvare som er underlagt GNU General Public License (GPL) og/eller GNU Lesser General Public License (LGPL). Du kan ifølge versjon 2 av GNU General Public License, eller senere utgave, som blir utgitt av Free Software Foundation, redistribuere og/eller modifisere det.

Offentliggjøring av dette programmet gjennom Loewe er UTEN NOEN GARANTI eller støtte, spesielt uten implisitt garanti for SALGBARHET eller BRUK TIL ET SPESIELT FORMÅL. Du finner flere detaljer i GNU General Public License. Du kan få programvaren fra Loewe kundeservice.

Du kan laste ned GNU General Public License her: <http://www.gnu.org/licenses/>.



■	Loewe bild 1
	Bruksanvisningen 2
	Tekniske merknader/Mulige oppstillingsalternativer
	Konformitet/produzentens erklæring/Imprint

Tekniske merknader

Merknader på LCD-skjermen

TV-en med LCD-skjermen som du har kjøpt, oppfyller de høyeste kvalitetskravene og har blitt testet for pikselfeil. Til tross for at skjermene har blitt forsiktig produsert, kan det ikke utelukkes fullstendig, at enkelte subpiksler er defekte.

Vi ber om forståelse for at slike effekter, så lenge de er innenfor grensene fastsatt av standarden, ikke kan betraktes som en defekt på enheten i henhold til garantivilkårene. Unngå å vise stillbilder over en lengre periode. Det er en sjanse for at bildet kan bli værende igjen etterpå.

Bak panelet (frontruten) på LCD-TV-apparater kan det forekomme ansamling av støv og sot, selv om en sotavgivende kilde ikke er synlig. Slike støv- og sotansamlinger betegnes som „Fogging“ eller „Magic dust“.

Dette fenomenet oppstår noen ganger, men spesielt ved fyring i huset eller etter oppussing, og i nybygg. Som årsak nevnes ulike faktorer, se også etter artikler om dette på internett.

Rengjøring eller erstatning av panelet (frontruten) er i så fall ikke dekket av garantien, da det ikke dreier seg om en feil ved apparatet, men om en ytre påvirkning.

Anvisninger for en tilkoblet USB-harddisk

Å slå av TV-apparatet med nettbryteren mens det er i drift, så vel som en utilsiktet avbrytelse av strømforsyningen (f.eks. strømbrytning), kan føre til skade på harddiskens datafilssystem og dermed til tap av de registrerte sendingene.

Under kopiering til en USB-lagringseenhet, skal enheten ikke trekkes ut av TV-en. Vi anbefaler at du setter TV-en i hvilemodus før du slår den av med strømbryteren.

Skulle det oppstå problemer under bruken av harddisken, kan det utføres en kontroll. Dessuten kan harddisken formatteres. Imidlertid vil alt innhold slettes fra harddisken.

Du finner de tilsvarende menypunktene under **Systeminnstillinger → Betjening → flere ... → Harddisker**.

Loewe tar ikke ansvar for tap av data på den integrerte harddisken på TV-en din. For å unngå tap av data anbefaler vi at du overfører viktige opptak til et annet eksternt lagringsmedium.

Programvareoppdatering

Du kan oppdatere programvaren på din Loewe-TV. Ved programvareoppdatering (pakkeoppdatering) kontrolleres all programvaren som finnes på TV-en og oppdateres ved behov.

Det er mulig å laste ned aktuelle programvareversjoner fra Loewes nettsted (se under) og installere dem på TV-en ved å bruke en USB-minnepinne.

Hvis TV-en din er koblet til Internett, kan den også oppdateres direkte over Internett.

Mer informasjon til de enkelte innstillingsmulighetene finner du i bruksanvisningen som du kan laste ned fra Loewes nettside.

Mulige oppstillingsalternativer

Du kan bruke følgende Loewe-oppstillingsalternativer for TV-apparatet ditt. Ikke bruk oppstillingsalternativer som ikke er godkjent for ditt TV-apparat.

TV:	Artikkelnr./Navn oppstillingsalternativet:	
bild 1.49	---	Table Stand
	72115W81	WM 67
bild 1.43	---	Table Stand
	72115W81	WM 67
	71363B00	WM Isoflex 32-55
	71389T30	WM Slim / Vesa Size 200

TV-apparatet leveres fra fabrikken med montert bordstand. Hvis du ønsker å bruke TV-apparatet med et annet oppstillingsalternativ, som f.eks. et veggfeste, må du passe på at TV-apparatet ikke faller ned når du løsner festeskurene under demonteringen av bordstanden.

Konformitet/produzentens erklæring



Loewe Technology erklærer herved at dette produktet oppfyller de viktigste kravene og andre relevante bestemmelser til retningslinjene 2014/53/EU og alle gjeldende EU-direktiver.

I frekvensområdet fra 5150 til 5350MHz er dette apparatet begrenset til innendørs bruk i følgende land: Belgia, Bulgaria, Danmark, Tyskland, Estland, Finland, Frankrike, Hellas, Irland, Italia, Kroatia, Latvia, Litauen, Luxemburg, Malta, Nederland, Østerrike, Polen, Portugal, Romania, Sverige, Slovakia, Slovenia, Spania, Den tsjekkiske republikk, Ungarn, Storbritannia, Kypros.

Den fullstendige samsvarserklæringen for TV-en finner du på:

www.loewe.tv/no/support

Imprint

Loewe Technology GmbH
Industriestraße 11
D-96317 Kronach
www.loewe.tv

Printed in Germany
Revisjonsdato 02/20-3.0 SB ©
Loewe Technology GmbH, Kronach

Informasjonen i dette dokumentet kan endres uten varsel og stiller ikke noen forpliktelser til Loewe Technology GmbH.

Alle rettigheter forbeholdes, også de knyttet til oversettelse, tekniske endringer og feil.

norsk



Nøkkelen 3001 setter på et passord og også barnesikringen. Oppbevar på en trygg plass.



Loewe bild 1
Service

(AUS)
INDI IMPORTS PTY LTD.
P.O. BOX 9184
Brighton
Victoria 3186
Australia
Tel +61 3 94 16 70 37
E-Mail: info@indimports.com

(B NL L)
Loewe Opta Benelux NV/SA
Uilenbaan 84
2160 Wommelgem, België
Tel +32 - 3 - 2 70 99 30
Fax +32 - 3 - 235 48 37
E-Mail: ccc@loewe.be

(CH)
Telion AG
Rütistrasse 26
8952 Schlieren, Schweiz
Tel +41 - 44 732 15 11
Fax +41 - 44 732 15 02
E-Mail: infoKD@telion.ch

(CN)
GuoGuang Electric Co., Ltd.
No. 8 Jinghu Road, Xinya St, Huadu Reg.
GZ, PRC
Tel +86-(0)20-22675744
Fax +86-(0)20-22675744
E-Mail: service@loewe-chn.com

(CY)
Hadjikyriakos & Sons Ltd.
121 Prodomos Str., P.O Box 21587
1511 Nicosia, Cyprus
Tel +357 - 77 77 70 07
Fax +357 - 22 66 33 91
E-Mail: service@hadjikyriakos.com.cy

(CZ)
ELVIA s.r.o.
Poděbradská 188/51
198 00 Prague 9
Tel +420220311190
Fax +420220311195
E-Mail: servis@elvia.cz

TS NOVA
Na Spojce 5
702 00 Ostrava
Tel +420 596 122 446
E-Mail: servis@tsnova.cz

(D A)
Loewe Technology GmbH, Customer
Care Center Industriestraße 11
96317 Kronach, Deutschland
Tel +49 9261 99-500
Fax +49 9261 99-515

E-Mail: ccc@loewe.de
www.loewe-friends.de

(DK)
EET Europarts
Loewe Denmark
Bregnerødvej 133 D
3460 Birkerød, Denmark
Tel +45 45 82 19 19
E-Mail: info@eeteuroparts.dk

(E)
Gaplasa S.A.
Conde de Torroja, 25
28022 Madrid, España
Tel +34 - 917 48 29 60
Fax +34 - 913 29 16 75
E-Mail: loewe@maygap.com

(F)
Loewe France SAS
Rue du Dépôt,
13 Parc de l'Europe, BP 10010
67014 Strasbourg Cédex, France
Tel +33 - 3 - 88 79 72 50
Fax +33 - 3 - 88 79 72 59
E-Mail: loewe.france@loewe-fr.com

(FIN)
EET Europarts
Loewe Finland
Metsänneidonkuja 12
02130 Espoo, Finland
Tel +358 9 47 850 900
www.eeteuroparts.fi

(GB IRL)
Loewe UK Limited
EK Business Centre
14 Stroud Road
Glasgow, G75 0YA, UK
Tel +44 (0) 141 370 9666
E-Mail: enquiries@loewe-uk.com

(GR RO AL)
Issagogiki Emboriki Ellados S.A.
321 Mesogion Av.
152 31 Chalandri-Athens, Hellas
Tel +30 - 210 672 12 00
Fax +30 - 210 674 02 04
E-Mail: christina_argyropoulou@
isembel.gr

(HR)
Plug&Play Ltd.
Bednjanska 8, 10000 Zagreb
Hrvatska (Kroatia)
Tel +385 1 4929 683
Fax +385 1 4929 682
E-Mail: info@loewe.hr

(I)
Loewe Italiana S.r.L.
Via Monte Baldo 14/P
37069 Dossobuono di Villafranca di
Verona
Tel +39 - 045 82 51 611
Fax +39 - 045 82 51 622
E-Mail: info@loewe.it

(IL)
Exit Electronics Ltd.
47 Kibbutz Galuyot St.
Tel Aviv 6655033
Israel
Tel +972 - 3 - 6826500
Fax +972 - 3 - 6826400
E-Mail: info@exit-trade.co.il

(IND)
Nonplus Ultra Home Automation Pvt Ltd
First Floor, No. 615, Second Main Road
Indiranagar Stage I, Indiranagar
Bangalore 560038
India
Tel +91 80 41114599
E-Mail: info@nplusultra.in

(IR)
Pars Royal Taramesh
LOEWE
No.166, between Ansari & Soltani St.,
Nelson Mandella Blv,
PO Box: 1967736333
Tehran, Iran
Tel +98 21 96 86 17 17
Tel +98 21 26 20 83 75
E-Mail: info@tarameshgroup.com

(JOR)
LOEWE Gallery
Abdali Mall, B1
ACCU-TECH Solutions Co.
1-Kharija Al-Ashja'i Street
Jabal Al-Weibdeh
P.O. Box 9668
Amman 11191
Jordan
Tel +962-79-540-7870
Fax +962-6-465-0119
E-Mail: info@accutech-solutions.net

(KSA)
LOEWE Show Room
Olaya Street,
Near Kingdom Center Riyadh,
Saudi Arabia
P.O Box 92831, Riyadh 11663
Tel + 966-11-4640927
Fax +966-11-4640759
E-Mail: hagop@sas-se.com
Mr. Hagop Julmekian

(LV EST)
Dominterior SIA
Brīvības gatve 332
Rīga, LV-1006, Latvia
Tel +371 67 31 05 67
E-Mail: Maksims@dom332.lv

(LT)
A Cappella Ltd.
Ausros Vartu 5, Pasazo skg.
01129 Vilnius, Lithuania
Tel +370 - 52 12 22 96
Fax +370 - 52 62 66 81
E-Mail: info@acappella.lt

(N)
EET Europarts AS
Olaf Helsetsvæi 6 (Vekstsenteret)
0694 Oslo, Norge
Tel +47 - 22919500
E-Mail: salg@eeteuroparts.no

(P)
Gaplasa S.A.
Parque Suécia
Avda. do Forte, 3
Edifício Suécia I piso 1-2.07
2790-073 CARNAXIDE, Portugal
Tel +351 - 21 942 78 30
Fax +351 - 21 940 00 78
E-Mail: geral.loewe@mayro.pt

(PL)
AV Spot Sp. z o.o.
Ul. Zakopianska 153
30-435 Krakow
Tel +48 - 12 640 20 00
Fax +48 - 12 640 20 01
www.avspot.pl

(RI)
V2 Indonesia
5th Intiland tower
Jl. Jenderal Sudirman 32
Jakarta 10220, INDONESIA
Tel +62-21 57853547
E-Mail: service@v2indonesia.com

(RL)
I Control SAL
Gemmaizeh, Rmeil.
Building 328 1st Floor Beirut, Lebanon
Tel +961 1 446777 / 1 587446
Fax +961 1 582446
E-Mail: info@icontrol-leb.com

(ROK)
COSTEL Co.,LTD
COSTEL Bldg 4F,
13 Sagimakgol-ro 90 beon-kil, Jungwon-gu,
Sungnam-si, Gyeonggi-do,
South Korea (P.O.Box 13207)
Tel: +82-31-777-4540
Fax: +82-31-777-2033
E-Mail: costelce@costel.com

(RUS)
Service Center Loewe
Aptekarsky per.4 podjezd 5A
105005 Moscow, Russia
Tel +7 - 499 940 42 32 (ext. 454)
Fax +7 - 495 730 78 01
E-Mail: service@loewe-cis.ru

(S)
EET Europarts AB
Loewe Sweden
Box 4124
SE-131 04, Nacka, Sverige
Tel +46 - 8 507 510 00
E-Mail: Kundservice@eeteuroparts.se

(SGP)
Atlas Care Centre
11 changi south street 3
#03-01 builders centre
Singapore 486122
Tel +65 - 6745 2028
Fax +65 - 6546 7861
E-Mail: service@atlas-sv.com

(SK)
BIS audio, s.r.o.
Na Štepnici 9657/1, 960 01 Zvolen
Tel +45 54 00 703
E-Mail: bisaudio@bisaudio.sk
E-Mail: servis@bisaudio.sk
www.bisaudio.sk

(TR)
ENKAY GROUP
SERVISPLUS MUSTERI HIZMETLERI
Alemdag Cad. Site Yolu No:18
Umraniye, Istanbul, TÜRKİYE
Tel 444 4 784
E-Mail: info@servisplus.com.tr

(ZA)
Volco Enterprises Close Corporation
Unit 8
7 on Mastiff (Road)
Longlake Ext 1, Lingbro Business Park
2165 Johannesburg
Tel +27 11 608 1228
Fax +27 11 608 1740
E-Mail: service@volco.co.za

© by Loewe Technology (Ver. 0318_02)





LOEWE.

